

Mineralölabscheider Sonderanlagen

Preisgruppe 097

IK KESSEL Mineralölabscheider aus Kunststoff

mit integriertem Schlammfang
Aufsatzstück stufenlos höhenverstellbar,
Wartungsdeckel Klasse B125

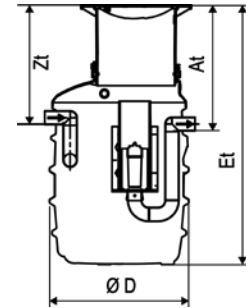

Artikel Nr.	NG	Schlammfang m ³	Zu/Ablauf DN/AD mm	Außen- Ø D mm	Zulauftiefe Zt mm	Ablauftiefe At mm	Einbautiefe Et mm	Gewicht t	€/Stk.
399703.04B	3	0,4	1100	110	545 - 995	595 - 1045	1650 - 2100	0,14	2.840,00

Preisgruppe 092

Vorschlammfang aus Beton

in Kompaktbauweise
mit Gitterrostabdeckung
LKW-befahrbar
Ablauf DN 160

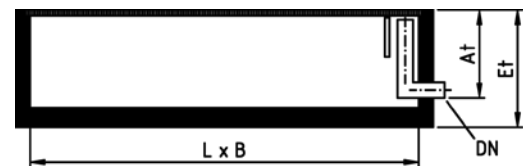
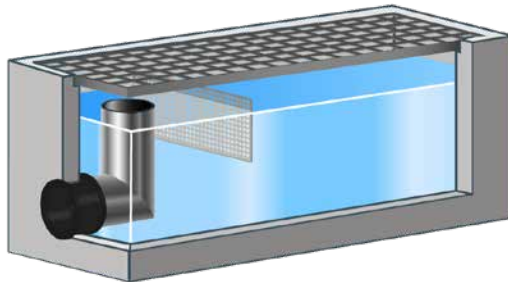

Artikel Nr.	Nutzinhalt m ³	Innenabmessungen L x B mm	Ablauftiefe At mm	Einbautiefe Et mm	Gewicht t	€/Stk.
VSF-204-320	0,32	2000 x 400	400	700	1,9	pb.
VSF-306-1620	1,62	3000 x 600	900	1200	4,5	pb.
VSF-406-2160	2,16	4000 x 600	900	1200	5,7	pb.

weitere Schlammfänge s. Kapitel 5.7
Oberflächenwasser Versickerung, Vorreinigung

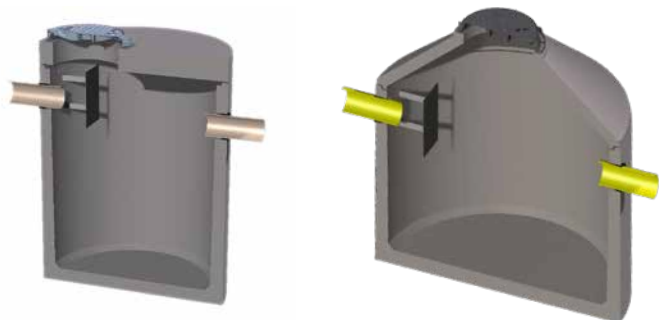

Schlammfang aus Beton mit Flachabdeckung

in Kompaktbauweise, mit Wartungsdeckel Klasse D400, Zu- und Ablauf DN 160

Artikel Nr.	Nutzinhalt m ³	Innen-Ø D mm	Zulauf-tiefe Zt mm	Ablauf-tiefe At mm	Einbau-tiefe Et mm	Gewicht t	gr. Stück-gew. t	€/Stk.
Ausführung rund								
SF10-08-15D	0,9	1000	520	570	1770	1,9	1,5	1.880,00
SF12-12-15D	1,2	1200	600	650	1850	2,4	1,9	2.810,00
SF12-15-15D	1,5	1200	600	650	2100	2,7	2,1	3.040,00
SF15-18-15D	1,8	1500	600	650	1850	3,4	2,4	3.480,00
SF15-28-15D	2,8	1500	600	650	2350	4,0	3,0	4.770,00
SF20-33-15D	3,3	2000	600	650	1850	5,3	3,5	5.250,00
SF20-50-15D	5,0	2000	600	650	2350	6,0	4,2	5.450,00
SF20-65-15D	6,5	2000	600	650	2850	7,5	5,2	5.930,00
SF25-75-15D	7,5	2500	600	650	2350	8,4	5,8	7.220,00
SF25-100-15D	10,0	2500	600	650	2850	9,4	6,8	8.370,00
SF25-125-15D	12,5	2500	600	650	3350	10,2	7,6	10.820,00
SF27-145-15D	14,5	2700	870	910	3620	11,0	8,0	pb.
Ausführung elliptische bzw. ovale Becken								
SF385-16-15D	15,8	3850 x 2500	900	940	3160	17,4	13,0	pb.
SF410-18-15D	18,7	4100 x 2300	870	910	3620	17,2	12,4	pb.
SF500-22-15D	22,6	4700 x 2300	850	890	3400	21,2	15,4	pb.
SF570-26-15D	27,1	5700 x 2710	870	910	3320	26,2	18,4	pb.
SF570-30-15D	30,8	5700 x 2710	870	910	3620	27,6	19,8	pb.
SF700-33-15D	33,2	6700 x 2300	850	890	3400	29,2	20,9	pb.
SF670-36-15D	37,0	6770 x 7010	870	910	3620	33,3	24,0	pb.
SF800-33-15D	33,2	7700 x 2300	850	890	3400	33,3	23,6	pb.

• Andere Zulauf-tiefen, Rohrmennweiten und Größen auf Anfrage

Schlammfang aus Beton mit Konusabdeckung

in Kompaktbauweise, mit Wartungsdeckel Klasse D400, Zu- und Ablauf DN 160

Artikel Nr.	Nutzinhalt m ³	Innen-Ø D mm	Zulauf-tiefe Zt mm	Ablauf-tiefe At mm	Einbau-tiefe Et mm	Gewicht t	gr. Stück-gew. t	€/Stk.
SF10-08-15CD	0,85	1000	970	1020	2220	2,0	1,5	1.880,00
SF12-12-15CD	1,2	1200	970	1020	2220	2,4	1,9	2.810,00
SF12-15-15CD	1,5	1200	970	1020	2470	2,6	2,1	2.870,00
SF15-18-15CD	1,8	1500	1140	1190	2390	3,2	2,4	3.320,00
SF15-28-15CD	2,8	1500	1140	1190	2890	3,8	3,0	4.610,00
SF20-33-15CD	3,3	2000	990	1040	2240	4,5	3,5	5.010,00
SF20-50-15CD	5,0	2000	990	1040	2740	5,2	4,2	5.210,00
SF20-65-15CD	6,5	2000	990	1040	3240	6,1	5,2	5.710,00
SF25-75-15CD	7,5	2500	1170	1220	2920	7,4	5,8	6.880,00
SF25-100-15CD	10,0	2500	1170	1220	3420	8,4	6,8	8.040,00
SF25-125-15CD	12,5	2500	1170	1220	3920	9,2	7,6	10.480,00

• Andere Zulauf-tiefen, Rohrmennweiten und Größen auf Anfrage

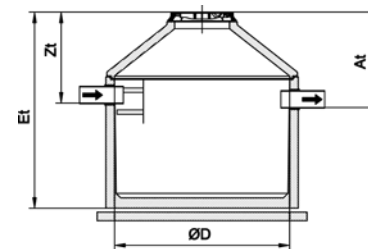
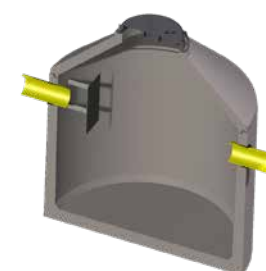
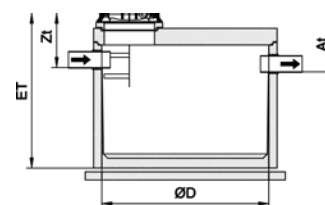
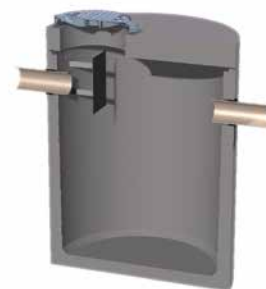

Schlammfang aus Beton in Ringbauweise
Preise projektbezogen auf Anfrage