

**ECOLIP-B Fettabscheider aus Beton**

in Kompaktbauweise nach ÖNORM EN 1825  
mit integriertem Schlammfang,  
Wartungsdeckel Kl. B125 oder D400

**Achtung:** lt. Norm ist eine Entlüftungsleitung über Dach vorzusehen

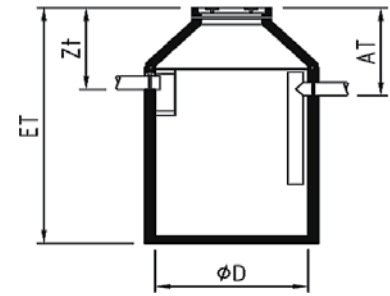
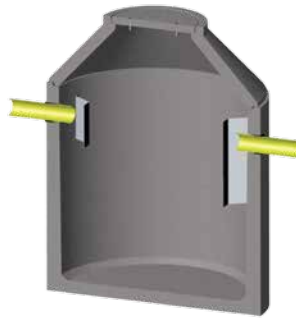

Artikel Nr.	NG	SF m <sup>3</sup>	Zu/Ablauf DN/AD mm	Innen Ø D bzw. LxB mm	Zulauftiefe Zt mm	Ablauftiefe At mm	Einbautiefe Et mm	Gew. t	gr. Stückgew. t	€/Stk. Kl. B125	€/Stk. Kl. D400
FA2-10CB(D)	2	0,2	160	1000	970	1040	2220	2,0	1,5	2.580,00	2.600,00
FA3-12CB(D)	3	0,3	160	1200	970	1040	2220	2,4	1,9	3.130,00	3.150,00
FA4-12CB(D)	4	0,4	160	1200	970	1040	2470	2,6	2,1	3.320,00	3.360,00
FA5-15CB(D)	5	0,5	160	1500	1140	1210	2390	3,2	2,4	3.520,00	3.550,00
FA7-15CB(D)	7	0,7	160	1500	1140	1210	2890	3,8	3,0	4.020,00	4.050,00
FA10-20CB(D)	10	1,0	160	2000	990	1060	2240	4,5	3,5	4.640,00	4.670,00
FA12-20CB(D)	12	1,2	200	2000	1040	1110	2740	5,2	4,2	5.740,00	5.770,00
FA15-25CB(D)	15	1,5	200	2500	1220	1290	2420	6,4	4,8	6.580,00	6.600,00
FA20-25CB(D)	20	2,0	200	2500	1220	1290	2920	7,4	5,8	6.710,00	6.730,00
FA30-385B(D)	30	3,0	200	3850x2500	950	1020	2660	15,9	11,5	pb.	pb.

• Fettabscheider größer NG30, Ausführungen mit Flachabdeckung und andere Zulauftiefen auf Anfrage

**ECOLIP-BPE Fettabscheider aus Beton mit PE - Innenauskleidung**

in Kompaktbauweise nach ÖNORM EN 1825  
mit integriertem Schlammfang,  
Wartungsdeckel Kl. B125 oder D400

**Achtung:** lt. Norm ist eine Entlüftungsleitung über Dach vorzusehen

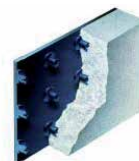

PE-Innenauskleidung

Artikel Nr.	NG	SF m <sup>3</sup>	Zu/Ablauf DN/AD mm	Innen Ø D mm	Zulauftiefe Zt mm	Ablauftiefe At mm	Einbautiefe Et mm	Gewicht t	gr. Stückgew. t	€/Stk.
M-FA2-10-02ICB(D)	2	0,2	160	1000	1100	1170	2130	2,5	1,7	pb.
M-FA4-10-04ICB(D)	4	0,4	160	1000	1100	1170	2530	2,9	2,1	pb.
M-FA7-12-07ICB(D)	7	0,7	160	1200	1100	1170	2780	4,0	2,9	pb.
M-FA10-15-10ICB(D)	10	1,0	160	1500	1100	1170	2580	5,6	4,1	pb.
M-FA15-20-15ICB(D)	15	1,5	200	2000	1125	1195	2595	6,4	4,8	pb.
M-FA20-20-20ICB(D)	20	2,0	200	2000	1125	1195	2845	6,9	5,4	pb.
M-FA25-20-25ICB(D)	25	2,5	200	2000	1125	1195	3395	8,0	6,4	pb.

• Wartungsdeckel Klasse B125 auf Anfrage, andere Nenngrößen auf Anfrage

**Zubehör für Ecolip-B**

Artikel Nr.	Beschreibung	€/Stk.
DEL-75B	Direktentsorgungsleitung DA75 inkl. Storz-Kupplung Größe B; 2 1/2"	pb.
SE10001-GA1	Alarmanlage für Fettabscheider mit 5 m Sondenkabel	567,00

## ECOLIP Fettabscheider Erdeinbau

Preisgruppe 000

### ECOLIP-RFA Restfettabscheider aus Beton

max. 100mg/l schwerflüchtige lipophile Stoffe  
in Kompaktbauweise mit integriertem Schlammfang,  
Schwerkraftabscheider mit Schrägklärer  
Wartungsdeckel Klasse D400.

**Achtung:** lt. Norm ist eine Entlüftungsleitung über Dach  
vorzusehen, die Bestimmung der Nenngröße muss in  
Abstimmung mit PWN erfolgen  
Nenngrößen über NG16 auf Anfrage

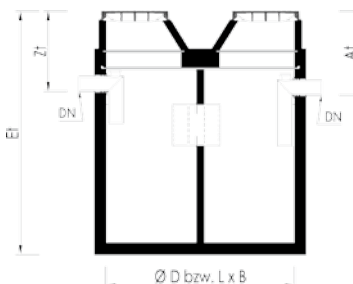
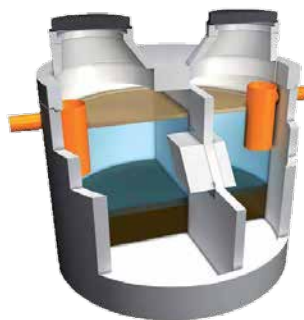

Artikel Nr.	NG	SF m <sup>3</sup>	Zu/Ablauf DN/AD mm	Innen Ø D bzw. L x B mm	Zulauftiefe Zt mm	Ablauftiefe At mm	Einbautiefe Et mm	Gewicht t	gr. Stück- gew. t	€/Stk.
<b>Einbeckenanlagen</b>										
RFA-2B(D)	2	1,5	160	2000	900	940	2630	7,2	5,4	p.b.
RFA-4B(D)	4	2,4	160	2500	900	940	2630	9,7	7,2	p.b.
RFA-6B(D)	6	7,8	160	3850x2500	900	940	3160	18,6	14,2	p.b.
RFA-8B(D)	8	7,8	160	3850x2500	900	940	3160	18,6	14,2	p.b.
<b>Zweibeckenanlagen</b>										
RFA-12B(D)	12	13,5	200	Ø 2500 / 3850x2500	900	980	3160	27,3	14,4	p.b.
RFA-16B(D)	16	13,5	200	3850x2500 / 3850x2500	900	980	3160	36,7	14,4	p.b.

Preisgruppe 097

### IKESSEL Euro-G Fettabscheider Kunststoff Erdeinbau

mit integriertem Schlammfang, Aufsatzstück stufenlos höhen-  
verstellbar mit Niveauausgleich

Wartungsdeckel aus GG, Klasse B oder D\*, geruchsdicht

**Achtung:** lt. Norm ist eine Entlüftungsleitung über Dach  
vorzusehen.

\* bei Deckel Klasse D400 Lastverteilplatte vorsehen

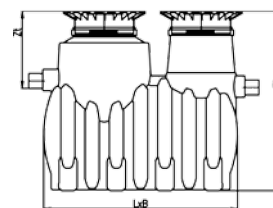

Artikel Nr.	NG	SF m <sup>3</sup>	Zu/Ablauf DN/AD mm	Innen Ø D bzw. LxB mm	Zulauftiefe Zt mm	Einbautiefe Et mm	Gewicht kg	€/Stk. Klasse B	€/Stk. Klasse D
393001/80B(D)	1	0,1	110	1106	550-950	1160-1560	111	2.075,00	2.308,00
393002/80B(D)	2	0,2	110	1106	550-950	1410-1810	120	2.921,00	3.152,00
393004/80B(D)	4	0,4	110	1106	550-950	1660-2060	130	3.211,00	3.443,00
393007/120B(D)	7	0,7	160	2390x1200	745-1180	1845-2280	331	3.641,00	4.109,00
393010/120B(D)	10	1,0	160	2910x1200	755-1190	1855-2290	403	4.125,00	4.593,00
393015/120B(D)	15	1,5	200	2580x1760	755-1190	2375-2810	401	4.612,00	5.079,00
393020/120B(D)	20	2,0	200	3100x1760	750-1185	2370-2805	473	5.398,00	5.866,00
393925/120B(D)	25	2,5	200	3470x2010	810-1245	2460-2895	570	6.429,00	6.897,00
393930/120B(D)	30	3,0	200	3470x2010	810-1245	2460-2895	570	7.641,00	8.107,00
393935/120B(D)	35	3,5	200	3470x2010	660-1095	2460-2895	570	8.852,00	9.320,00

Preisgruppe 000

### Zubehör für Euro-G Fettabscheider

Artikel Nr.	Beschreibung	€/Stk.
3917406	Zwischenstück inkl. Dichtung zur Erhöhung d. Zulauftiefe, Aufstockhöhe 442 mm	440,00
3917419.00	Direktentsorgung bis NG 20, werkseitig vormontiert mit Saugrohr, Flansch DN65 PN10 und Storz B Kupplung 2 1/2", Anschluss rechts	476,00
3917419.50	Direktentsorgung wie vor, Anschluss links	476,00

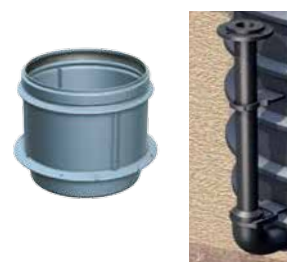

Katalog 2017 - Alle Preise exkl. USt., technische Änderungen, Satz- oder Druckfehler und alle Rechte vorbehalten

Wallner & Neubert Gesellschaft m.b.H.

Tel.: 05 05 13-0 • Fax: DW 210 • office@pwn.at • www.pwn.at