

ECOGUSS® Parkflächenablauf

mit Anschlussrand und versperrbarem Rost, Klasse B 125 (PKW-befahrbar)
 Einbau auch in Asphaltdecken möglich, Schlammweimer inkludiert
 direkter Anschluss an SML-Rohre oder PVC-Rohre möglich
 Abflussleistung 4,5 l/s

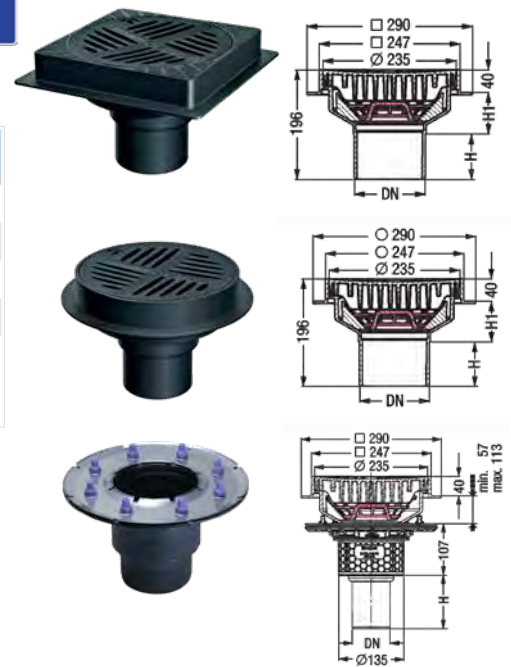

Artikel Nr.	Beschreibung	Höhe H mm	Höhe H1 mm	Ablauf DA	€/Stk.
KE48501	Rahmen eckig, 247 x 247 mm	77	79	110	280,20
KE48503	Rahmen rund Ø 247 mm	77	83	110	280,20
KE48502	Rahmen eckig, 247 x 247 mm	83	73	125	281,20
KE48504	Rahmen rund Ø 247 mm	83	73	125	281,20
KE48811	Grundkörper Abgang senkrecht mit Pressdichtungsflansch aus Edelstahl	110	-	110	295,50



ECOGUSS® Hofablauf

mit Anschlussrand und versperrbarem Rost, Klasse B 125 (PKW-befahrbar)
 Schlammweimer inkludiert
 direkter Anschluss an SML-Rohre oder PVC-Rohre möglich
 Abflussleistung 4,5/l/s



Artikel Nr.	Beschreibung	Höhe H mm	Höhe H1 mm	Ablauf DA	€/Stk.
367110B	Rahmen eckig Schlitzrost Ø 235mm	77	79	110	216,00
367111B	Rahmen rund Schlitzrost Ø 235mm	77	79	110	222,10



Kellerablauf aus ABS

Auslauf seitlich 2,5°, Rost Klasse K 3
 mit herausnehmbarem Doppelrückstauverschluss und handverriegelbarem Notverschluss
 Schlammweimer inkludiert

Artikel Nr.	Beschreibung	DA	€/Stk.
327301	Kunststoff-Schlitzrost 150 x 190 mm	100	235,40

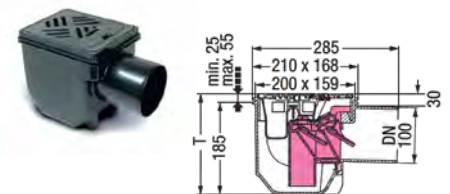

Bodenabläufe aus Kunststoff



Preisgruppe 252

HL Perfekt Abläufe aus Kunststoff, einteilig

mit frostsicherer Geruchssperre

HL606

Perfekt-Ablauf DN110/160 senkrecht

mit Rahmen 244 x 244 mm

Einlaufrost 226 x 226 mm

Sandfang mit frost- und austrocknungssicherer Geruchssperre

Artikel Nr.	#	DA	Rahmen	Rost	Klasse	€/Stk.
HL606L-110		110	Kst	Kst	15 kN	202,00
225606		110	Kst	Guss	15 kN	205,94
225606.1	*	110	Guss	Guss	125 kN	296,02
HL606-160		160	Kst	Guss	15 kN	205,94
HL606.1-160		160	Guss	Guss	125 kN	296,02

* auf Anfrage bis 400 kN aufrüstbar (2250606.1ED)

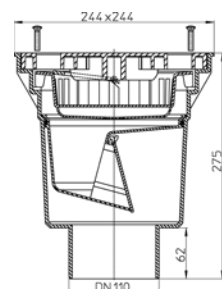

HL605

Ablauf DN110 waagrecht

mit Rahmen 244 x 244 mm

Einlaufrost 226 x 226 mm

Sandfang mit frost- und austrocknungssicherer Geruchssperre

Artikel Nr.	#	DA	Rahmen	Rost	Klasse	€/Stk.
HL605L-110		110	Kst	Kst	15 kN	202,00
225605		110	Kst	Guss	15 kN	205,94
225605.1	*	110	Guss	Guss	125 kN	353,37

* auf Anfrage bis 400 kN aufrüstbar (2250606.1ED)

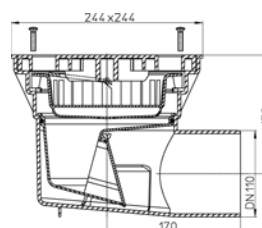

HL609

Beheizungsset bestehend aus

selbstbegrenzendem Heizband 36W / 230V

selbstklebender Wärmeleitfolie

Isoliermaterial

Artikel Nr.	Ausführung	Klasse	€/Stk.
HL609	Beheizungsset 36W / 230V	K 3	344,15



- Weitere Varianten und Kombinationsmöglichkeiten auf Anfrage

HL Perfekt Abläufe aus Kunststoff, zweiteilig mit frostsicherer Geruchssperre

HL616L

Perfekt-Ablauf DN110 senkrecht mit Dichtflansch, ablängbarem Kunststoffaufsatzrahmen 42 - 130 mm / 240 x 240 mm Einlaufrost 226 x 226 mm verschraubt Sandfang mit frost- und austrocknungs-sicherer Geruchssperre



Artikel Nr.	DA	Rahmen	Rost	Klasse	€/Stk.
HL616L-110	110	Kst	Kst	15 kN	251,16

HL615L

Perfekt-Ablauf DN110 waagrecht mit Dichtflansch, ablängbarem Kunststoffaufsatzrahmen 42 - 130 mm / 240 x 240 mm Einlaufrost 226 x 226 mm verschraubt Sandfang mit frost- und austrocknungs-sicherer Geruchssperre



Artikel Nr.	DA	Rahmen	Rost	Klasse	€/Stk.
HL615L-110	110	Kst	Kst	15 kN	251,16

HL616HL

Perfekt-Ablauf DN110 senkrecht mit aufgeschweißter Bitumenmanschette Ø 500 mm, ablängbarem Kunststoffaufsatzrahmen 42 - 130 mm / 240 x 240 mm Einlaufrost 226 x 226 mm verschraubt Sandfang mit frost- und austrocknungs-sicherer Geruchssperre

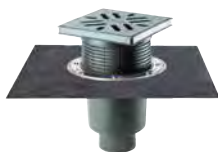

Artikel Nr.	DA	Rahmen	Rost	Klasse	€/Stk.
HL616HL-110	110	Kst	Kst	15 kN	377,16
HL616.1H-110	110	Guss	Guss	125 kN	433,89

HL615L

Perfekt-Ablauf DN110 waagrecht mit aufgeschweißter Bitumenmanschette Ø 500 mm, ablängbarem Kunststoffaufsatzrahmen 42 - 130 mm / 240 x 240 mm, Einlaufrost 226 x 226 mm verschraubt Sandfang mit frost- und austrocknungs-sicherer Geruchssperre



Artikel Nr.	DA	Rahmen	Rost	Klasse	€/Stk.
HL615HL-110	110	Kst	Kst	15 kN	377,16

HL609

Beheizungsset bestehend aus selbstbegrenzendem Heizband 36W / 230V, selbstklebender Wärmeleitfolie und Isoliermaterial



Artikel Nr.	Ausführung	Klasse	€/Stk.
HL609	Beheizungsset 36W / 230V	K 3	344,15

HL620

Aufstockelement d=195 mm

Artikel Nr.	Ausführung	Klasse	€/Stk.
HL620	Höhe 105 mm	-	69,72

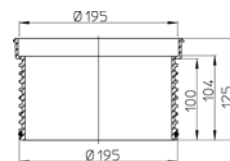

HL190

Entwässerungsring d=195 mm

Artikel Nr.	Ausführung	Klasse	€/Stk.
HL190	Höhe 130 mm	-	38,39

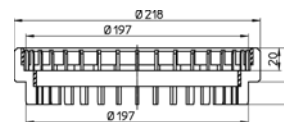

HL86.0

Abdichtgarnitur mit Edelstahlflansch, Schrauben und Dichtring

Artikel Nr.	Ausführung	Klasse	€/Stk.
HL86.0	Ø 278/ 198 mm	-	82,90

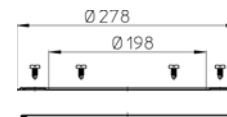

Bodenabläufe aus Kunststoff



Preisgruppe 252

HL310

Bodenablauf mit senkrechtem Abgang
DN 50 / 70 / 100
mit Geruchsverschluss



Artikel Nr.	Ausführung	Klasse	€/Stk.
HL310N	Rost Edelstahl 115 x 115mm	K 3	79,85
HL310NG	Gussrost 137 x 137mm	L 15	132,90

HL510

Bodenablauf mit waagrechtem Abgang
DN 40 / 50
mit Geruchsverschluss



Artikel Nr.	Ausführung	Klasse	€/Stk.
HL510N	Rost Edelstahl 115 x 115mm	K 3	60,87
HL510NG	Gussrost 137 x 137mm	L 15	116,87

HL300

Bodenablauf mit waagrechtem Zulauf
und Rückflusstopp
DN 50
mit Geruchsverschluss



Artikel Nr.	Ausführung	Klasse	€/Stk.
HL300	Rost Edelstahl 115 x 115mm	K 3	66,07
HL300G	Gussrost 137 x 137mm	L 15	125,66

Abdichtgarnituren

für Abläufe HL300 / 310 / 510
Abdichtgarnitur mit EPDM - Folie
für Bitumenanstriche und EPDM - Folien

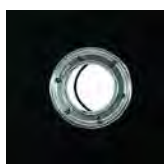

Artikel Nr.	Ausführung	€/Stk.
HL83	mit EPDM - Folie	67,40
HL83.M	mit vlieskaschierter Dichtfolie, für Alternativ- bzw. Verbundabdichtungen	134,59
HL83.H	mit Bitumenmanschette	134,59

Aufstockelement

zur Verlängerung des Aufsatzes
für HL300 / 310 / 510
Höhe 80mm



Artikel Nr.	Ausführung	€/Stk.
HL340N	Kunststoff	12,38

HL80

Balkonablauf mit Drehgelenksanschluss
stufenlos drehbar, DN 50 / 70
mit Geruchsklappe

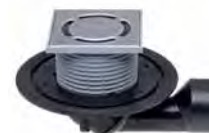

Artikel Nr.	Ausführung	Klasse	€/Stk.
HL80	Rost Edelstahl 115 x 115mm	K 3	94,03
HL80H	Rost Edelstahl 115 x 115mm und mit Bitumenmanschette	K 3	169,69
HL81G	Gussrost 137 x 137mm	L 15	146,85
HL81GH	Gussrost 137 x 137mm und mit Bitumenmanschette	L 15	220,71

Zubehör Balkonablauf



Artikel Nr.	Ausführung	Klasse	€/Stk.
HL180	Entwässerungsring zum Ableiten des Sickerwassers Höhe 28mm	K 3	31,08
HL181	Kiesfang	L 15	36,43
HL82	Beheizungsset 18W / 230V	K 3	267,32

HL603

Rohrgeruchsklappe
für Regenfallrohre



Artikel Nr.	Ausführung	€/Stk.
HL603-110	Durchmesser 110	167,14
HL603-160	Durchmesser 160	167,14