

Linienentwässerung aus Faserbeton LW 100

Typ: FASERFIX® KS100

Entwässerungsrinne mit verzinkten Stahlzargen und SIDE-LOCK Schnellverschluss
Klasse A015 bis F900, Breite = 160 mm, Sicherheitsfuge nach DIN V19580 / EN 1433

Preisgruppe 380

hauraton
DAMIT ES RICHTIG LÄUFT

4.2 FASERFIX
Faserbeton Rinnen

Artikel Nr.	Gefälle	Typ	Länge mm	Höhe mm	Gewicht kg	€/Stk.
FFIX8049	-	0105	500	160	16,5	77,00
FFIX8000	-	01	1000	160	33,0	98,70
FFIX8045	-	01L ¹⁾	1000	160	34,0	98,70
FFIX8001	✓	1	1000	160-166	33,0	98,70
FFIX8002	✓	2	1000	166-172	34,1	98,70
FFIX8003	✓	3	1000	172-178	34,7	98,70
FFIX8004	✓	4	1000	178-184	35,6	98,70
FFIX8041	-	05	1000	184	37,0	98,70
FFIX8035	-	05L ¹⁾	1000	184	37,0	98,70
FFIX8005	✓	5	1000	184-190	36,8	98,70
FFIX8006	✓	6	1000	190-196	37,2	98,70
FFIX8007	✓	7	1000	196-202	37,9	98,70
FFIX8008	✓	8	1000	202-208	38,9	98,70
FFIX8009	✓	9	1000	208-214	39,5	98,70
FFIX8050	-	1005	500	214	21,5	77,00
FFIX8042	-	010	1000	214	40,2	98,70
FFIX8046	-	010L ¹⁾	1000	214	39,0	98,70
FFIX8010	✓	10	1000	214-220	40,0	98,70
FFIX8011	✓	11	1000	220-226	43,0	98,70
FFIX8012	✓	12	1000	226-232	43,5	98,70
FFIX8013	✓	13	1000	232-238	44,0	98,70
FFIX8014	✓	14	1000	238-244	44,5	98,70
FFIX8043	-	015	1000	244	45,0	98,70
FFIX8036	-	015L ¹⁾	1000	244	45,0	98,70
FFIX8015	✓	15	1000	244-250	45,5	98,70
FFIX8016	✓	16	1000	252-256	46,5	98,70
FFIX8017	✓	17	1000	256-262	47,0	98,70
FFIX8018	✓	18	1000	262-268	47,5	98,70
FFIX8019	✓	19	1000	268-274	48,0	98,70
FFIX8044	-	020	1000	274	39,5	98,70
FFIX8037	-	020L ¹⁾	1000	274	48,0	98,70

¹⁾ mit vorgebohrtem Loch DN 110, vertikaler Ablauf
● Rinnen auch mit Edelstahlzargen 1.4301 (V2A) lieferbar



FFIX8000



FFIX8042



FFIX8050

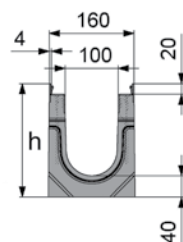

HAURATON
Preisliste



Parkrinnen-Unterteile mit verzinkten Stahlzargen und SIDE-LOCK Schnellverschluss
Klasse A015 bis F900, Breite = 160 mm, Sicherheitsfuge nach DIN V19580 / EN 1433

Artikel Nr.	Gefälle	Typ	Länge mm	Höhe mm	Gewicht kg	€/Stk.
FFIX1106	-	80	1000	80	16,0	98,70
FFIX1108	-	100	1000	100	20,0	98,70
FFIX1137	-	80L *	1000	80	17,5	98,70
FFIX1138	-	100L *	1000	100	20,0	98,70

* mit vorgebohrtem Loch DN 110, vertikaler Ablauf



FFIX1106

Linienentwässerung aus Faserbeton LW 100

Typ: FASERFIX® KS100

Roste und Zubehör

Preisgruppe 380



Artikel Nr.	Beschreibung	SW/MW mm	Länge mm	Klasse	Gewicht kg	€/Stk.
Roste für FFIX80..., LW 100, Breite = 149mm						
FFIX8161	Stegrost, Stahl verzinkt	80/10	1000	A 015	2,8	40,00
FFIX8162	Stegrost, Stahl verzinkt	80/10	500	A 015	1,3	25,70
FFIX8077	Maschenrost, Stahl verzinkt	30/30	1000	B 125	3,0	63,60
FFIX8078	Maschenrost, Stahl verzinkt	30/30	500	B 125	1,5	48,20
FFIX8151	Maschenrost, Stahl verzinkt	30/10	1000	B 125	4,0	71,00
FFIX8152	Maschenrost, Stahl verzinkt	30/10	500	B 125	2,0	50,20
FFIX8099	GUGI-Gitterrost-KST	20/30	500	B 125	0,9	42,50
FFIX28064	Schlitzrost, GGG	100/14	500	C 250	3,4	49,50
FFIX28068	Schlitzrost, GGG	100/6	500	C 250	3,5	49,50
FFIX8098	Fibretec-Stegrost-KST	9	500	C 250	1,1	49,20
FFIX28073	Maschenrost, Stahl verzinkt	30/30	1000	C 250	4,9	85,40
FFIX28074	Maschenrost, Stahl verzinkt	30/30	500	C 250	2,5	60,90
FFIX8154	Maschenrost, Stahl verzinkt	30/10	1000	C 250	5,0	89,40
FFIX8155	Maschenrost, Stahl verzinkt	30/10	500	C 250	2,6	66,50
FFIX28167	Stegrost, Stahl verzinkt	80/10	1000	C 250	5,4	94,70
FFIX28168	Stegrost, Stahl verzinkt	80/10	500	C 250	2,7	66,20
FFIX28171	Lochrost, Stahl verzinkt	Ø 6	1000	C 250	5,4	140,20
FFIX28172	Lochrost, Stahl verzinkt	Ø 6	500	C 250	2,7	92,90
FFIX28063	Schlitzrost, GGG *	100/14	500	D 400	3,6	60,90
FFIX8869	Längsstabrost GGG schwarz *	9	500	D 400	4,2	73,10
FFIX8870	Längsstabrost GGG verzinkt *	9	500	D 400	4,2	108,10
FFIX28062	Schlitzrost, GGG	100/14	500	E 600	4,0	61,90
FFIX28066	Schlitzrost, GGG	100/16	500	E 600	4,1	79,10
FFIX28079	Gitterrost, GGG, schwarz	15/25	500	E 600	4,0	69,80
FFIX28080	Gitterrost, GGG, verzinkt	15/25	500	E 600	4,2	94,70

* nicht zum Einbau quer zur Fahrbahn bzw. auf Schnellstraßen sowie Autobahnen



FFIX8099



FFIX28063

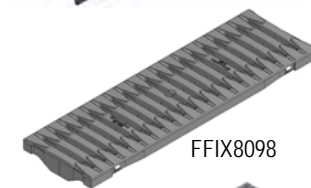

FFIX8098

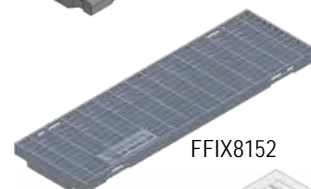

FFIX8152



FFIX28167



HAURATON Preisliste



Stirnwand mit PVC-Stützen



glatte Stirnwand

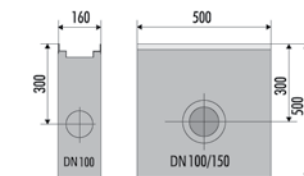

Einlaufkasten FFIX8053



Einlaufkasten FFIX33000

Artikel Nr.	Beschreibung	Gewicht kg	€/Stk.
Zusätzliche Rostsicherung			
FFIX98210	Bedarf 2 Stk. / m	-	6,30
glatte Stirnwände			
FFIX1181	Höhe 80 mm	0,2	19,80
FFIX1183	Höhe 100 mm	0,3	19,80
FFIX8081	Höhe 160 mm	0,4	20,90
FFIX8082	Höhe 214 mm	0,5	20,90
FFIX8083	Höhe 274 mm	0,7	20,90
Stirnwände mit waagr. PVC-Stützen Ø 110 mm			
FFIX8087	Höhe 214 mm	0,7	32,30
FFIX8089	Höhe 274 mm	0,8	32,30
Einlaufkasten mit Stahl-Eimer verzinkt			
FFIX33302	für Typ 1 bis 20, Länge 500 mm	50,0	223,70
FFIX33000	für Typ 1 bis 10, Länge 500 mm	50,0	221,60

Linienentwässerung aus Faserbeton LW 150

Typ: FASERFIX® KS150

Entwässerungsrinne mit verzinkten Stahlzargen und SIDE-LOCK Schnellverschluss
Klasse A015 bis F900, Breite = 210 mm, Sicherheitsfuge nach DIN V19580 / EN 1433

Preisgruppe 380

hauraton
DAMIT ES RICHTIG LÄUFT

4.2 FASERFIX
Faserbeton Rinnen

Artikel Nr.	Gefälle	Typ	Länge mm	Höhe mm	Gewicht kg	€/Stk.
FFIX11049	-	0105	500	220	27,0	84,80
FFIX11000	-	01	1000	220	54,5	108,70
FFIX11035	-	01L ¹⁾	1000	220	56,0	108,70
FFIX11001	✓	1	1000	220-225	56,6	108,70
FFIX11002	✓	2	1000	225-230	55,0	108,70
FFIX11003	✓	3	1000	230-235	55,9	108,70
FFIX11004	✓	4	1000	235-240	56,7	108,70
FFIX11005	✓	5	1000	240-245	57,2	108,70
FFIX11006	✓	6	1000	245-250	58,0	108,70
FFIX11007	✓	7	1000	250-255	58,4	108,70
FFIX11008	✓	8	1000	255-260	59,0	108,70
FFIX11009	✓	9	1000	260-265	59,8	108,70
FFIX11042	-	010	1000	265	60,2	108,70
FFIX11036	-	010L ¹⁾	1000	265	63,5	108,70
FFIX11044	-	020	1000	315	69,6	108,70
FFIX11037	-	020L ¹⁾	1000	315	72,0	108,70

¹⁾ mit vorgebohrtem Loch DN 160, vertikaler Ablauf
• auch mit Edelstahlzargen 1.4301 (V2A) lieferbar



FFIX11000



FFIX11049

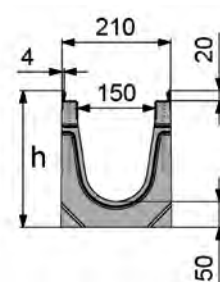

Parkrinnen-Unterteile mit verzinkten Stahlzargen und SIDE-LOCK Schnellverschluss
Klasse A015 bis F900, Breite = 210 mm, Sicherheitsfuge nach DIN V19580 / EN 1433

Artikel Nr.	Gefälle	Typ	Länge mm	Höhe mm	Gewicht kg	€/Stk.
FFIX2121	-	110	1000	110	28,3	108,70
FFIX2122	-	150	1000	150	33,6	108,70
FFIX2123	-	200	1000	200	40,0	108,70



FFIX2121

Bohren von Anschlussöffnungen

Artikel Nr.	Beschreibung	DN	€/Stk.
FFIX972	werkseitiges Bohren von Anschlussöffnungen	110	98,60
FFIX973	werkseitiges Bohren von Anschlussöffnungen	160	110,60

HAURATON
Preisliste



Linienentwässerung aus Faserbeton LW 150

Typ: FASERFIX® KS150

Roste und Zubehör

Preisgruppe 380



Artikel Nr.	Beschreibung	SW/MW mm	Länge mm	Klasse	Gewicht kg	€/Stk.
Roste für FFIX110..., LW 150, Breite = 199mm						
FFIX11098	Fibretec-Stegrost-KST	9	500	B 125	2,0	82,40
FFIX11099	Fibretec-Stegrost-KST	9	500	C 250	2,1	102,90
FFIX11073	Maschenrost, Stahl verzinkt	30/30	1000	C 250	5,9	154,50
FFIX11074	Maschenrost, Stahl verzinkt	30/30	500	C 250	3,4	118,80
FFIX11075	Maschenrost, Stahl verzinkt	30/10	1000	C 250	7,2	201,90
FFIX11076	Maschenrost, Stahl verzinkt	30/10	500	C 250	3,7	134,70
FFIX11064	Schlitzrost, GGG	132/20	500	C 250	5,0	78,40
FFIX11463	Schlitzrost, GGG *	132/20	500	D 400	5,3	80,40
FFIX11269	Längsstabrost GGG schwarz	9	500	D 400	6,9	94,80
FFIX11369	Längsstabrost GGG verzinkt	9	500	D 400	6,9	129,20
FFIX11066	Schlitzrost, GGG	132/9	500	E 600	6,7	88,30
FFIX11068	Gitterrost, GGG, schwarz	15/25	500	E 600	8,4	86,30
FFIX11061	Schlitzrost, GGG	132/20	500	F 900	7,3	89,90

* nicht zum Einbau quer zur Fahrbahn bzw. auf Schnellstraßen sowie Autobahnen

Artikel Nr.	Beschreibung	Gewicht kg	€/Stk.
Zusätzliche Rostsicherung			
FFIX98260	Bedarf 2 Stk. / m	-	7,50
glatte Stirnwände			
FFIX2181	Höhe 110 mm	0,4	32,40
FFIX2182	Höhe 150 mm	0,5	32,40
FFIX2183	Höhe 200 mm	0,6	32,40
FFIX11081	Höhe 220 mm	0,7	32,40
FFIX11082	Höhe 265 mm	0,8	32,40
FFIX11083	Höhe 315 mm	1,0	32,40
Stirnwände mit waagr. PVC-Stützen Ø 160 mm			
FFIX11087	Höhe 265 mm	1,0	54,00
FFIX11088	Höhe 315 mm	1,1	54,00
Einlaufkasten mit Kunststoff-Eimer			
FFIX11052	Länge 500 mm	65,3	308,30
Geruchsverschluss mit Doppelbogen			
FFIX960	-	2,0	80,30

4.2 FASERFIX Faserbeton Rinnen

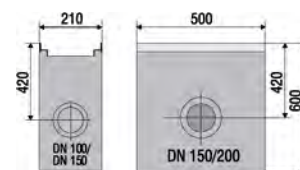

Einlaufkasten



Linienentwässerung aus Faserbeton LW 200

Typ: FASERFIX® KS200

Entwässerungsrinne mit verzinkten Stahlzargen und SIDE-LOCK Schnellverschluss
Klasse A015 bis F900, Breite = 260 mm, Sicherheitsfuge nach DIN V19580 / EN 1433

Preisgruppe 380

hauraton
DAMIT ES RICHTIG LÄUFT

4.2 FASERFIX
Faserbeton Rinnen

Artikel Nr.	Gefälle	Typ	Länge mm	Höhe mm	Gewicht kg	€/Stk.
FFIX12049	-	0105	500	275	39,0	134,70
FFIX12000	-	01	1000	275	79,0	172,60
FFIX12035	-	01L ¹⁾	1000	275	80,0	172,60
FFIX12001	✓	1	1000	275-280	79,0	172,60
FFIX12002	✓	2	1000	280-285	79,7	172,60
FFIX12003	✓	3	1000	285-290	80,5	172,60
FFIX12004	✓	4	1000	290-295	80,8	172,60
FFIX12005	✓	5	1000	295-300	91,9	172,60
FFIX12006	✓	6	1000	300-305	82,4	172,60
FFIX12007	✓	7	1000	305-310	82,5	172,60
FFIX12008	✓	8	1000	310-315	83,5	172,60
FFIX12009	✓	9	1000	315-320	86,0	172,60
FFIX12042	-	010	1000	320	85,0	172,60
FFIX12036	-	010L ¹⁾	1000	320	85,0	172,60
FFIX12044	-	020	1000	370	91,6	172,60
FFIX12037	-	020L ¹⁾	1000	370	93,0	172,60

¹⁾ mit vorgebohrtem Loch DN 160, vertikaler Ablauf
● Rinnen auch mit Edelstahlzargen 1.4301 (V2A) lieferbar



FFIX12000



FFIX12049

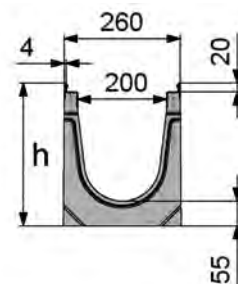

Parkrinnen-Unterteile mit verzinkten Stahlzargen und SIDE-LOCK Schnellverschluss
Klasse A015 bis F900, Breite = 260 mm, Sicherheitsfuge nach DIN V19580 / EN 1433

Artikel Nr.	Gefälle	Typ	Länge mm	Höhe mm	Gewicht kg	€/Stk.
FFIX3121	-	110	1000	110	32,5	172,60
FFIX3122	-	150	1000	150	38,5	172,60
FFIX3123	-	200	1000	200	45,0	172,60

Bohren von Anschlussöffnungen

Artikel Nr.	Beschreibung	DN	€/Stk.
FFIX972	werkseitiges Bohren von Anschlussöffnungen	110	98,60
FFIX973	werkseitiges Bohren von Anschlussöffnungen	160	110,60
FFIX974	werkseitiges Bohren von Anschlussöffnungen	200	133,10



FFIX3121

HAURATON
Preisliste



Linienentwässerung aus Faserbeton LW 200

Typ: FASERFIX® KS200

Roste und Zubehör

Artikel Nr.	Beschreibung	SW/MW mm	Länge mm	Klasse	Gewicht kg	€/Stk.
Roste für FFIX120..., LW 200, Breite = 249mm						
FFIX12098	Fibretec-Stegrost-KST	9	500	B 125	2,1	121,10
FFIX12073	Maschenrost, Stahl verzinkt	30/30	1000	C 250	9,2	272,40
FFIX12074	Maschenrost, Stahl verzinkt	30/30	500	C 250	4,6	209,50
FFIX12075	Maschenrost, Stahl verzinkt	30/10	1000	C 250	10,8	280,80
FFIX12076	Maschenrost, Stahl verzinkt	30/10	500	C 250	5,5	215,90
FFIX12064	Schlitzrost, GGG	132/20	500	C 250	5,8	112,10
FFIX12463	Schlitzrost, GGG *	132/20	500	D 400	6,9	115,20
FFIX12269	Längsstabrost GGG schwarz	9	500	D 400	9,4	123,30
FFIX12369	Längsstabrost GGG verzinkt	9	500	D 400	9,4	183,90
FFIX12068	GUGI, GGG	15/25	500	E 600	9,6	120,10
FFIX12061	Schlitzrost, GGG	132/14	500	F 900	10,4	129,40

* nicht zum Einbau quer zur Fahrbahn bzw. auf Schnellstraßen sowie Autobahnen

Artikel Nr.	Beschreibung	Gewicht kg	€/Stk.
Zusätzliche Rostsicherung			
FFIX98221	Bedarf 2 Stk. / m	-	9,00
glatte Stirnwände			
FFIX3181	Höhe 110 mm	0,4	43,50
FFIX3182	Höhe 150 mm	0,6	43,50
FFIX3183	Höhe 200 mm	0,8	43,50
FFIX12081	Höhe 275 mm	1,1	43,50
FFIX12082	Höhe 320 mm	1,2	43,50
FFIX12083	Höhe 370 mm	1,5	43,50
Stirnwände mit waagr. PVC-Stützen Ø 160 mm			
FFIX12087	Höhe 320 mm	1,0	65,10
FFIX12088	Höhe 370 mm	1,1	65,10
Einlaufkasten mit verzinktem Eimer			
FFIX12052	Länge 500 mm	72,2	473,20

Preisgruppe 380



4.2 FASERFIX
Faserbeton Rinnen

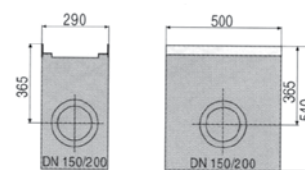
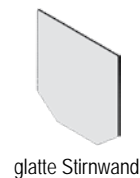

Einlaufkasten

HAURATON
Preisliste



Linienentwässerung aus Faserbeton Typ: FASERFIX® SUPER

FASERFIX® SUPER Rinne

LW 100, 150, 200, 300, 400, 500 mm
Belastungsklasse D 400 bis F 900
verschiedenste Rostvarianten lieferbar.

Die separate Preisliste finden Sie auf unserer Homepage unter www.pwn.at/downloads oder fordern Sie diese bei uns an.

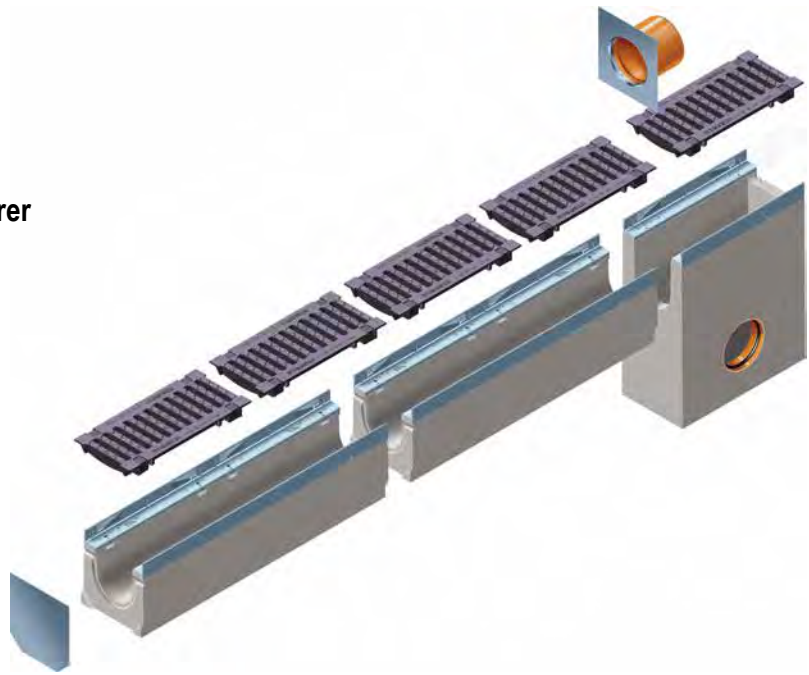

Die Nutzen der FASERFIX® SUPER Rinne

Wie belastbar die Rinnen sind, zeigt folgendes Beispiel:

Anzahl der Befahrungen einer FASERFIX®SUPER im Logistikbereich in 20 Jahren.

80 Lkw pro Tag (Ø Überführung bei einer Spedition)

x 5 Achsen =

400 Überfahrungen pro Tag

x 8 t pro Achse =

3.200 Tonnen pro Tag

x 250 Tage =

800.000 Tonnen pro Jahr

x 20 Jahre =

16.000.000 Tonnen in 20 Jahren

SIDE-LOCK

- schraubloser Schnellverschluss
- gleichzeitige Arretierung in Längsrichtung
- 90%ige Zeitersparnis beim Befestigen

Hochwertiger Werkstoff

- aus faserbewehrtem Beton
- Brandschutzklasse A1 (nicht brennbar) nach DIN 4102
- eigenstabiler Rinnenkörper; Einbau ohne Abdeckung

Langlebigkeit

- FASERFIX Rinnen halten sämtlichen Witterungseinflüssen stand

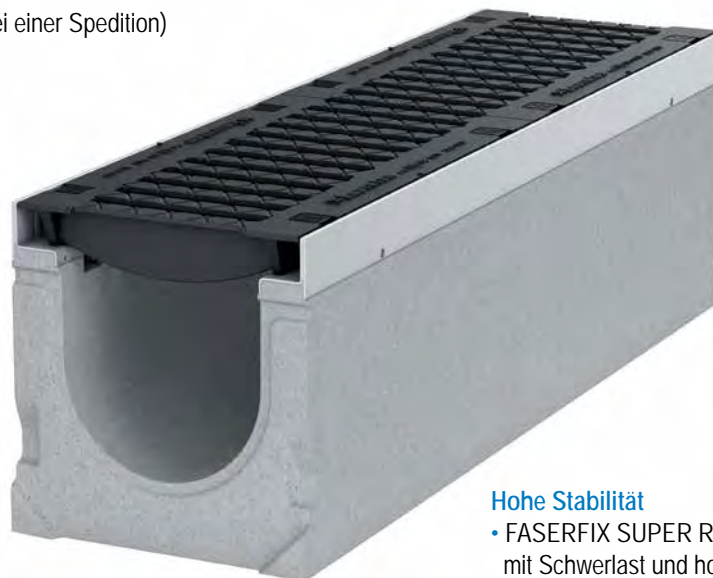

Zargen

- 16-fache Fixierungsmöglichkeit der Abdeckung
- 40 mm Einlegetiefe

Hohe Stabilität

- FASERFIX SUPER Rinnen sind ideal für Bereiche mit Schwerlast und hohen dynamischen Kräften bis Klasse F 900
- maximale Seitenstabilität: 45 mm Wandstärke
- hochwertige Stahl- oder Gusszargen

Linienentwässerung aus Faserbeton LW 100

Typ: FASERFIX® SUPER 100

Schwerlast-Entwässerungsrinne mit verzinkten Stahlzargen und SIDE-LOCK Schnellverschluss

Klasse D400 und F900, Breite = 190 mm, Sicherheitsfuge nach DIN V19580 / EN 1433

Artikel Nr.	Typ	Länge mm	Höhe mm	Gewicht kg	€/Stk.
FFIX26000	01	1000	190	51,6	113,80
FFIX26045	01L ¹⁾	1000	190	50,2	113,80
FFIX26049	0105	500	190	25,4	85,40
FFIX26042	010	1000	235	61,0	113,80
FFIX26046	010L ¹⁾	1000	235	59,7	113,80
FFIX26050	1005	500	235	31,0	85,40
FFIX26044	020	1000	285	70,5	113,80
FFIX26047	020L ¹⁾	1000	285	69,2	113,80
FFIX26048	02005	500	285	38,0	85,40

¹⁾ mit vorgebohrtem Loch DN 110, vertikaler Ablauf
 ● Rinnen auch mit Gusszarge lieferbar

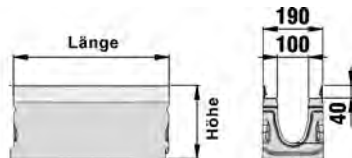

Roste GGG zu FASERFIX® SUPER 100

LW 100, Länge = 500 mm, Breite = 179 mm, ET = 40mm

Artikel Nr.	Beschreibung	Länge mm	Klasse	Gewicht kg	€/Stk.
FFIX6063	Schlitz, schwarz SW94/16	500	D400	5,9	68,00
FFIX6060	GUGI, schwarz MW15/25	500	F900	7,6	77,70

● Gussroste auch verzinkt oder KTL beschichtet lieferbar

Zubehör zu FASERFIX® SUPER 100

Artikel Nr.	Beschreibung	Abmessungen L / B / H mm	Gewicht kg	€/Stk.
Einlaufkasten mit verzinktem Eimer				
FFIX26052	Einlaufkasten LW100	500/190/522	59,0	337,90
Stirnwände geschlossen, Stahl verzinkt				
FFIX6081	zu Typ 01	- /190/165	0,5	25,30
FFIX6082	zu Typ 010	- /190/210	0,6	25,30
FFIX6083	zu Typ 020	- /190/260	0,8	25,30
Stirnwände mit waagr. PVC - Stützen DN 110, Stahl verzinkt				
FFIX6092	zu Typ 010	- /190/210	0,7	41,00
FFIX6093	zu Typ 020	- /190/260	0,8	41,00
Schrauben (je 4 Stk pro Rost mit 0,5 m Länge = Bedarf je 8 Stk/m)				
FFIX33100	6-kant Schraube nach DIN933 mit Sperrverzahnung	M 10 x 50	-	1,00

Weitere FASERFIX® SUPER Rinnen in LW 200, 300, 400, 500 lieferbar.

Die separate Preisliste finden Sie auf unserer Homepage unter www.pwn.at/downloads oder fordern Sie diese bei uns an.

Preisgruppe 380

hauraton
DAMIT ES RICHTIG LÄUFT



4.2 FASERFIX
Faserbeton Rinnen

HAURATON
Preisliste

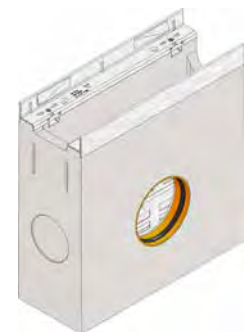

Einlaufkasten



glatte Stirnwand

Stirnwand mit PVC-Stützen

Linienentwässerung aus Faserbeton LW 150

Typ: FASERFIX® SUPER 150

Schwerlast-Entwässerungsrinne mit verzinkten Stahlzargen
und SIDE-LOCK Schnellverschluss

Klasse D400 und F900, Breite = 240 mm, Sicherheitsfuge nach DIN V19580 / EN 1433

Preisgruppe 380

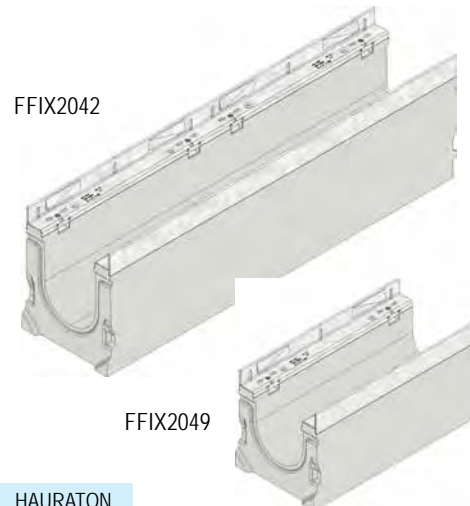

FFIX2042

FFIX2049

HAURATON
Preisliste



Artikel Nr.	Typ	Länge mm	Höhe mm	Gewicht kg	€/Stk.
FFIX22000	01	1000	255	77,0	130,40
FFIX22035	01L ¹⁾	1000	255	75,0	130,40
FFIX22049	0105	500	255	37,0	97,90
FFIX22042	010	1000	309	89,0	130,40
FFIX22036	010L ¹⁾	1000	309	87,0	130,40
FFIX22044	020	1000	369	103,0	130,40
FFIX22037	020L ¹⁾	1000	369	101,0	130,40

¹⁾ mit vorgebohrtem Loch DN 160, vertikaler Ablauf

• Rinnen auch mit Gefälle bzw. mit Gusszarge (ohne Gefälle) lieferbar



Roste GGG zu FASERFIX® SUPER 150

LLW 150, Länge = 500 mm, Breite = 229 mm, ET = 40mm

Artikel Nr.	Beschreibung	Länge mm	Klasse	Gewicht kg	€/Stk.
FFIX2463	Schlitz, schwarz SW150/18	500	D400	7,5	83,30
FFIX2068	GUGI, schwarz MW15/25	500	E600	11,5	110,30
FFIX2061	Schlitz, schwarz SW150/20	500	F900	9,9	92,60

• Gussroste auch KTL beschichtet lieferbar

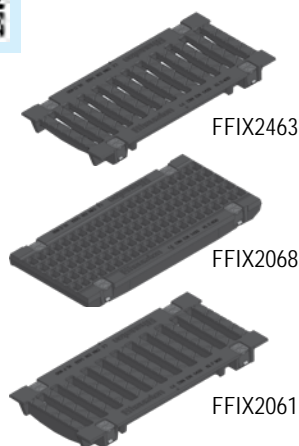

FFIX2463

FFIX2068

FFIX2061

Zubehör zu FASERFIX® SUPER 150

Artikel Nr.	Beschreibung	Abmessungen L / B / H mm	Gewicht kg	€/Stk.
Einlaufkasten mit verzinktem Eimer				
FFIX22052	Einlaufkasten LW150	500/240/640	90,3	512,70
Stirnwände geschlossen, Stahl verzinkt				
FFIX2081	zu Typ 01	- /240/255	0,9	32,30
FFIX2082	zu Typ 010	- /240/309	1,1	32,30
FFIX2083	zu Typ 020	- /240/369	1,4	32,30
Stirnwände mit waagr. PVC - Stützen DN 160, Stahl verzinkt				
FFIX2091	zu Typ 01	- /240/255	1,0	58,40
FFIX2092	zu Typ 010	- /240/309	1,2	58,40
FFIX2093	zu Typ 020	- /240/369	1,7	58,40
Schrauben (je 4 Stk pro Rost mit 0,5 m Länge = Bedarf je 8 Stk/m)				
FFIX33100	6-kan Schraube nach DIN933 mit Sperrverzahnung	M 10 x 50	-	1,00

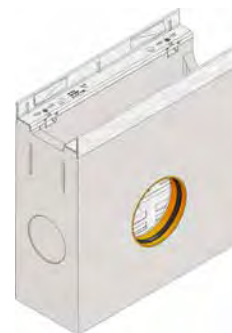

Einlaufkasten



glatte Stirnwand



Stirnwand mit PVC-Stützen

Weitere FASERFIX® SUPER Rinnen in LW 200, 300, 400, 500 lieferbar.

Die separate Preisliste finden Sie auf unserer Homepage unter www.pwn.at/downloads oder fordern Sie diese bei uns an.

4.2 FASERFIX Faserbeton Rinnen

Linienentwässerung aus Faserbeton Typ: FASERFIX® BIG SLG

FASERFIX® BIG SLG Rinne
LW 100, 150, 200, 300 mm
Belastung Klasse D 400 bis F 900

Die separate Preisliste finden Sie auf
unserer Homepage unter
www.pwn.at/downloads
oder fordern Sie diese bei uns an.

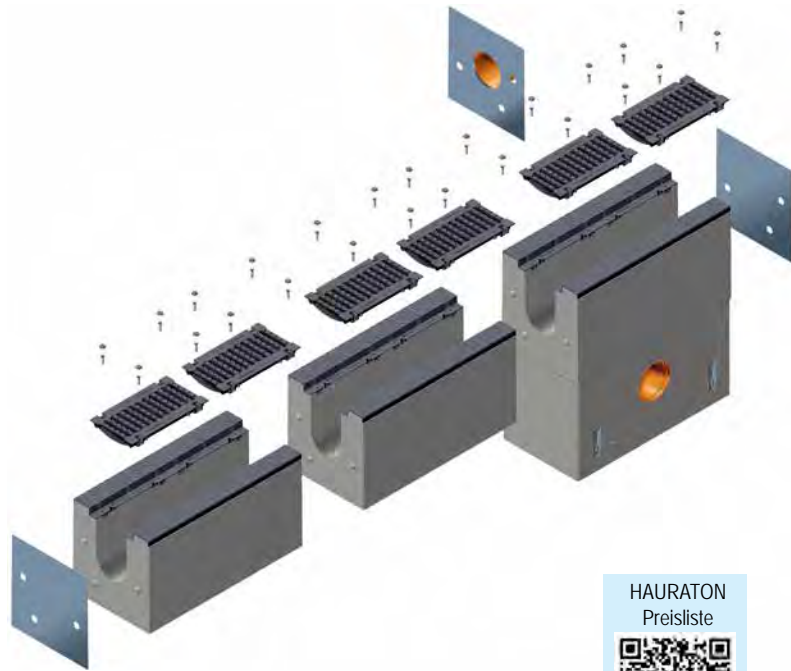

HAURATON
Preisliste



Die Nutzen der FASERFIX® BIG SLG Rinne

Zargen

- Korrosionsschutz durch KTL-Beschichtung
- 40 mm Einlegetiefe
= besonders sicher
- 8-fache Verschraubung
- 8-fache Schubsicherung



Massive Rinne

- sitzt satt und fest in Position

Robuster Betonläufer

- KTL-beschichtete Guss-Oberfläche
- integrierter Betonläufer spart Schalungsarbeiten beim Einbau
- Rinnen können nach dem Einbau sofort belastet werden

Hochwertiger Werkstoff

- aus faserbewehrtem Beton
- Brandschutzklasse A1 (nicht brennbar) nach DIN 4102
- eigenstabiler Rinnenkörper; Einbau ohne Abdeckung