

Dichtschächte DN 1000

Schachtprogramm mit Gleitringfalz, Betongüte mind. C30/37/XF3/XA2L,T
Wandstärke 120 mm

Preisgruppe 091

Ausgleichsringe, verschiebesicher

Artikel Nr.	Innen Ø mm	Höhe mm	Gewicht kg	€/Stk.
60-6VS	625	60	42	39,90
60-8VS	625	80	56	43,70
60-10VS	625	100	70	47,40



Abdeckplatten

Belastungsklasse D400 mit seitlicher Öffnung Ø 600 mm

Artikel Nr.	Außen Ø mm	Höhe mm	Gewicht kg	€/Stk.
DS-105ES	1240	200	565	431,00



Schachtkonen

ohne oder mit Alu-Poly-Steigbügel (AP), Wandstärke 120 mm

Artikel Nr.	Innen Ø mm	Höhe mm	Gewicht kg	€/Stk. ohne Steigbügel	€/Stk. mit Steigbügel
DS-181-35(AP)	1000 / 620	350	366	225,70	243,70
DS-181-60(AP)	1000 / 620	600	587	146,20	182,60
DS-181-90(AP)	1000 / 620	900	920	194,40	249,50
DS-181-120(AP)	1000 / 620	1200	1224	259,20	333,00
DS-181-150(AP)	1000 / 620	1500	324,00	416,00	



Schachtringe

ohne oder mit Alu-Poly-Steigbügel (AP), Wandstärke 120 mm

Artikel Nr.	Innen Ø mm	Höhe mm	Gewicht kg	€/Stk. ohne Steigbügel	€/Stk. mit Steigbügel
DS-102A-30AP	1000	300	304	-	121,10
DS-102A-60(AP)	1000	600	614	146,20	182,60
DS-102A-90(AP)	1000	900	925	194,40	249,50
DS-102A-120(AP)	1000	1200	1235	259,20	333,00
DS-102A-150	1000	1500	1545	324,00	-



Schachtböden eben

ohne oder mit Alu-Poly-Steigbügel (AP), Wandstärke 120 mm

Artikel Nr.	Innen Ø mm	Höhe mm	Gewicht kg	€/Stk. ohne Steigbügel	€/Stk. mit Steigbügel
DS-103-67(AP)	1000	670	882	387,00	424,00
DS-103-97(AP)	1000	970	1192	435,00	491,00
DS-103-127(AP)	1000	1270	1503	500,00	574,00
DS-103-157	1000	1570	1813	565,00	-



Schachtringdichtungen

Keilgleitdichtungen

Artikel Nr.	Beschreibung	€/Stk.
DS-KGD-1000	Keilgleitdichtung DN1000	64,40
DS-LAD-1000	Gleitringdichtung mit integriertem Lastausgleich	141,50



Dichtschächte DN 1000

Schachtprogramm mit Gleitringfalz, Betongüte mind. C30/37/XF4/XA2L,T
Wandstärke 120 mm

Schachtbodenteile mit Kunststoffboden

Hauptgerinne gerade, ohne Muffendichtungen

Artikel Nr.	Innen Ø mm	Gerinne NW mm	Bauhöhe h mm	Gesamthöhe H1 mm	Gewicht* kg	€/Stk.
DS-SB-10-15	1000	150	530	650	1100	646,00
DS-SB-10-20	1000	200	530	650	1145	716,00
DS-SB-10-25	1000	250	530	650	1170	770,00
DS-SB-10-30	1000	300	700	820	1500	991,00
DS-SB-10-35	1000	350	700	820	1500	1.250,00
DS-SB-10-40	1000	400	700	820	1500	1.360,00
DS-SB-10-50	1000	500	850	970	2000	1.600,00
DS-SB-10-60	1000	600	950	1070	2200	1.840,00

Schachtbodenteile mit Betongerinne

Hauptgerinne gerade, ohne Muffendichtungen

Artikel Nr.	Innen Ø mm	Gerinne NW mm	Bauhöhe h mm	Gesamthöhe H1 mm	Gewicht* kg	€/Stk.
DS-SBB-10-15	1000	150	550	700	1160	497,00
DS-SBB-10-20	1000	200	600	750	1265	544,00
DS-SBB-10-25	1000	250	650	800	1350	586,00
DS-SBB-10-30	1000	300	700	850	1610	744,00
DS-SBB-10-40	1000	400	800	950	2150	1.020,00
DS-SBB-10-50	1000	500	900	1050	2150	1.200,00
DS-SBB-10-60	1000	600	1000	1150	2500	1.380,00

Schachtbodenteile mit integriertem Putzstück

Artikel Nr.	Innen Ø mm	Gerinne NW mm	Bauhöhe h mm	Gesamthöhe H1 mm	Gewicht kg	€/Stk.
DS-SBB-10-15PS	1000	160	620	740	1145	1.140,00
DS-SBB-10-20PS	1000	200	660	780	1180	1.280,00
DS-SBB-10-25PS	1000	250	560	670	1400	1.520,00
DS-SBB-10-30PS	1000	315	560	670	1500	1.700,00

Energiedrosselschacht

Schachtbodenteil aus Beton mit werkseitig eingebautem Kunststofftrichter zur Energieumwandlung.

Artikel Nr.	Innen Ø mm	Ablauf DN mm	Bauhöhe h mm	Gesamthöhe H1 mm	Gewicht* kg	€/Stk.
Ablauf senkrecht						
DS-EDS-10-15	1000	160	1025	1025	2920	2.070,00
DS-EDS-10-20	1000	200	1000	1000	2920	2.090,00
DS-EDS-10-25	1000	250	975	975	2920	2.160,00
DS-EDS-10-30	1000	315	950	950	2920	2.310,00
Ablauf waagrecht mit Krümmer						
DS-EDS-10-15K	1000	160	1115	1235	3800	2.510,00
DS-EDS-10-20K	1000	200	1140	1260	3800	2.730,00
DS-EDS-10-25K	1000	250	1215	1335	4000	3.080,00
DS-EDS-10-30K	1000	315	1240	1360	4000	3.550,00
zusätzlicher Zulauf DN 160 - 315						pb.

Preisgruppe 091

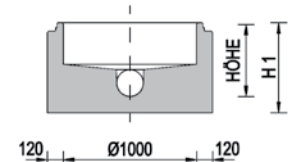
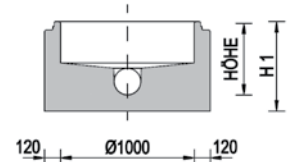

mit Ablaufkrümmer

mit Muffe am Ablauf

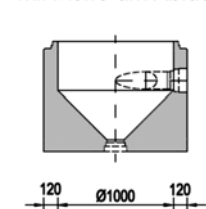
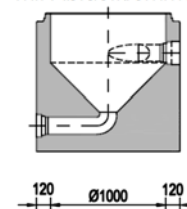

* je nach Schachttyp und Gerinneausbildung variabel

Kanalschächte DN 600

Schachtprogramm mit Normalfalz, Betongüte mind. C30/37/XF4/XA2,T
Wandstärke 100 mm

Preisgruppe 091

Schachtringe

Wandstärke 100 mm

Artikel Nr.	Innen Ø mm	Höhe h mm	Gewicht kg	€/Stk.
62A-6-10	600	60	34	47,40
62A-10-10	600	100	54	50,60
62A-15-10	600	150	77	59,60
62A-20-10	600	200	108	69,20
62A-25-10	600	250	131	78,20
62A-30-10	600	300	162	84,10
62A-50-10	600	500	268	93,70



Schachtboden

eben

Artikel Nr.	Innen Ø mm	Höhe h mm	Gewicht kg	€/Stk.
63-53-10	600	530	322	232,00

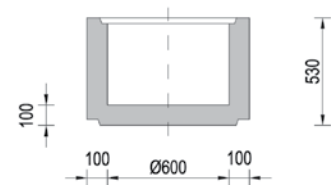

Schachtbodenteile mit Kunststoffboden

Hauptgerinne gerade, ohne Muffendichtungen

Artikel Nr.	Innen Ø mm	Gerinne NW mm	Bauhöhe h mm	Gesamthöhe H1 mm	Gewicht * kg	€/Stk.
SB-6-15	600	150	400	520	428	524,00
SB-6-20	600	200	450	570	480	648,00

* je nach Schachttyp und Gerinneausbildung variabel

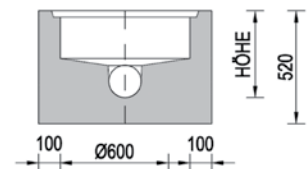

Schachtbodenteile mit Betongerinne

Hauptgerinne gerade, ohne Muffendichtungen

Artikel Nr.	Innen Ø mm	Gerinne NW mm	Bauhöhe h mm	Gesamthöhe H1 mm	Gewicht * kg	€/Stk.
SBB-6-15	600	150	400	520	450	458,00
SBB-6-20	600	200	450	580	505	489,00
SBB-6-25	600	250	500	630	535	528,00

* je nach Schachttyp und Gerinneausbildung variabel



Ausprägungen zu Schachtböden DN 600 und DN 1000 mit Kunststoff- und Betongerinne

Preisgruppe 091

Schachbodenteile Kunststoffboden und Betongerinne

Aufpreis für Hauptgerinne gebogen

Artikel Nr.	Beschreibung	€/Stk.
DS-SB-ABW15-20	Hauptgerinne DN150-200 gebogen	137,60
DS-SB-ABW25-30	Hauptgerinne DN250-300 gebogen	206,40
DS-SB-ABW35-60	Hauptgerinne DN350-600 gebogen	275,60



Schachbodenteile Kunststoffboden und Betongerinne

Aufpreis für seitlichen Zulauf zu geradem Hauptgerinne, ohne Muffendichtungen

Artikel Nr.	Beschreibung	€/Stk.
DS-SB-Z15-HGG	Seitlicher Zulauf DN150 zu Hauptgerinne gerade	194,00
DS-SB-Z20-HGG	Seitlicher Zulauf DN200 zu Hauptgerinne gerade	227,40
DS-SB-Z25-HGG	Seitlicher Zulauf DN250 zu Hauptgerinne gerade	302,00
DS-SB-Z30-HGG	Seitlicher Zulauf DN300 zu Hauptgerinne gerade	435,00
DS-SB-Z35-HGG	Seitlicher Zulauf DN350 zu Hauptgerinne gerade	569,00
DS-SB-Z40-HGG	Seitlicher Zulauf DN400 zu Hauptgerinne gerade	703,00
DS-SB-Z50-HGG	Seitlicher Zulauf DN500 zu Hauptgerinne gerade	903,00
DS-SB-Z60-HGG	Seitlicher Zulauf DN600 zu Hauptgerinne gerade	1.140,00



Schachbodenteile Kunststoffboden und Betongerinne

Aufpreis für seitlichen Zulauf zu gebogenem Hauptgerinne, ohne Muffendichtung

Artikel Nr.	Beschreibung	€/Stk.
DS-SB-Z15-HGB	Seitlicher Zulauf DN150 zu Hauptgerinne gebogen	268,10
DS-SB-Z20-HGB	Seitlicher Zulauf DN200 zu Hauptgerinne gebogen	338,00
DS-SB-Z25-HGB	Seitlicher Zulauf DN250 zu Hauptgerinne gebogen	379,00
DS-SB-Z30-HGB	Seitlicher Zulauf DN300 zu Hauptgerinne gebogen	516,00
DS-SB-Z35-HGB	Seitlicher Zulauf DN350 zu Hauptgerinne gebogen	654,00
DS-SB-Z40-HGB	Seitlicher Zulauf DN400 zu Hauptgerinne gebogen	791,00
DS-SB-Z50-HGB	Seitlicher Zulauf DN500 zu Hauptgerinne gebogen	998,00
DS-SB-Z60-HGB	Seitlicher Zulauf DN600 zu Hauptgerinne gebogen	1.240,00



Schachbodenteile Kunststoffboden und Betongerinne

Aufpreis für Zulaufgerinne tiefer setzen

Artikel Nr.	Beschreibung	€/Stk.
DS-SB-ZGT-50	Gerinne tiefer bis 50mm	202,20
DS-SB-ZGT-100	Gerinne tiefer bis 100mm	404,00
DS-SB-ZGT-200	Gerinne tiefer bis 200mm	607,00
DS-SB-ZGT-300	Gerinne tiefer bis 300mm	809,00
DS-SB-ZGT-500	Gerinne tiefer bis 500mm	1.120,00

Schachbodenteile Kunststoffboden und Betongerinne

Aufpreis für Muffenschrägstellung

Artikel Nr.	Beschreibung	€/Stk.
DS-SB-MS-15/20	Gefälle > 1% für 1 Muffe DN150-200	47,00
DS-SB-MS-25/30	Gefälle > 1% für 1 Muffe DN250-300	68,10
DS-SB-MS-35/60	Gefälle > 1% für 1 Muffe DN350-600	165,70

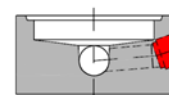

Ausprägungen zu Schachtböden DN 600 und DN 1000 mit Kunststoff- und Betongerinne

Preisgruppe 091

Schachbodenteile Kunststoffboden und Betongerinne

Aufpreis für Gefälle im Schachtgerinne

Artikel Nr.	Beschreibung	€/ Stk.
DS-SB-GSG2-10	Gefälle 2% - 10%	603,00
DS-SB-GSG11-15	Gefälle 11% - 15%	669,00
DS-SB-GSG16-20	Gefälle 16% - 20%	810,00
DS-SB-GSG21-25	Gefälle 21% - 25%	985,00
DS-SB-GSG26-40	Gefälle 26% - 40%	1.270,00

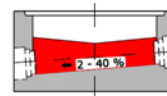

Schachbodenteile Kunststoffboden und Betongerinne

Aufpreis für Langmuffen

Artikel Nr.	Beschreibung	€/ Stk.
DS-SB-LM-16	Langmuffe PE160-PN6	188,20
DS-SB-LM-18	Langmuffe PE180-PN10	220,50
DS-SB-LM-20	Langmuffe PE200-PN6	296,60

Muffendichtungen

für Kunststoff-Rohranschlüsse

Artikel Nr.	Beschreibung	€/ Stk.
DS-SB-MD15	Muffendichtung für Kunststoff-Rohr DN 160	28,20
DS-SB-MD20	Muffendichtung für Kunststoff-Rohr DN 200	38,30
DS-SB-MD25	Muffendichtung für Kunststoff-Rohr DN 250	46,90
DS-SB-MD30	Muffendichtung für Kunststoff-Rohr DN 315	52,70
DS-SB-MD35	Muffendichtung für Kunststoff-Rohr DN 350	59,10
DS-SB-MD40	Muffendichtung für Kunststoff-Rohr DN 400	65,50
DS-SB-MD50	Muffendichtung für Kunststoff-Rohr DN 500	76,10
DS-SB-MD60	Muffendichtung für Kunststoff-Rohr DN 600	87,30

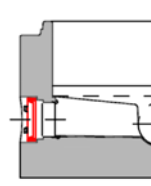

Kunststoffabsturzbauwerke außen

Artikel Nr.	Beschreibung	€/ Stk.
DS-KAB-15	Absturzbauwerk DN 160	681,00
DS-KAB-20	Absturzbauwerk DN 200	750,00
DS-KAB-25	Absturzbauwerk DN 250	828,00
DS-KAB-30	Absturzbauwerk DN 315	1.050,00
DS-KAB-15Z	Absturzbauwerk Aufpreis seitl. Zulauf DN 160	144,70
DS-KAB-20Z	Absturzbauwerk Aufpreis seitl. Zulauf DN 200	144,70
DS-KAB-25Z	Absturzbauwerk Aufpreis seitl. Zulauf DN 250	187,30
DS-KAB-30Z	Absturzbauwerk Aufpreis seitl. Zulauf DN 315	187,30



Kunststoffabsturzbauwerke innen

Artikel Nr.	Beschreibung	€/ Stk.
DS-IPK-15-LI	Absturzbauwerk links DN160	729,00
DS-IPK-15-RE	Absturzbauwerk rechts DN160	729,00
DS-IPK-200	Absturzbauwerk rechts DN200-250	825,00



Dichtschächte DN 1200, DN 1500

Schachtprogramm mit Gleitringfalz, Betongüte mind. C30/37/XF3/XA2L,T

Schachtbodenteile mit Betongerinne

Hauptgerinne gerade, ohne Muffendichtungen

Artikel Nr.	Innen Ø mm	Gerinne NW mm	€/Stk.
DS-SBB-12-15	1200	150	pb.
DS-SBB-12-20	1200	200	pb.
DS-SBB-12-25	1200	250	pb.
DS-SBB-12-30	1200	300	pb.
DS-SBB-12-40	1200	400	pb.
DS-SBB-12-50	1200	500	pb.
DS-SBB-12-60	1200	600	pb.
DS-SBB-12-70	1200	700	pb.
DS-SBB-12-80	1200	800	pb.
DS-SBB-12-90	1200	900	pb.
DS-SBB-12-100	1200	1000	pb.

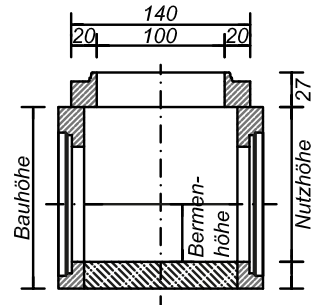
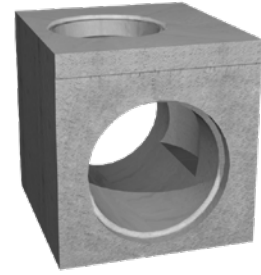

Übergangsplatte auf Wartungsschacht DN1000

Artikel Nr.	Beschreibung	€/Stk.
DS-125ES-100	Übergangsplatte Ø 1200 / 1000 mm	pb.

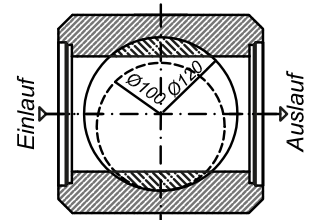

Schachtbodenteile mit Betongerinne

Hauptgerinne gerade, ohne Muffendichtungen

Artikel Nr.	Innen Ø mm	Gerinne NW mm	€/Stk.
DS-SBB-15-15	1500	150	pb.
DS-SBB-15-20	1500	200	pb.
DS-SBB-15-25	1500	250	pb.
DS-SBB-15-30	1500	300	pb.
DS-SBB-15-40	1500	400	pb.
DS-SBB-15-50	1500	500	pb.
DS-SBB-15-60	1500	600	pb.
DS-SBB-15-70	1500	700	pb.
DS-SBB-15-80	1500	800	pb.
DS-SBB-15-90	1500	900	pb.
DS-SBB-15-100	1500	1000	pb.

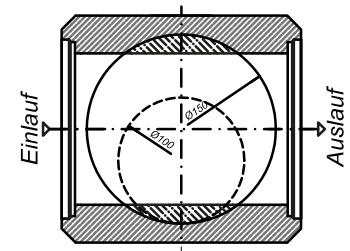
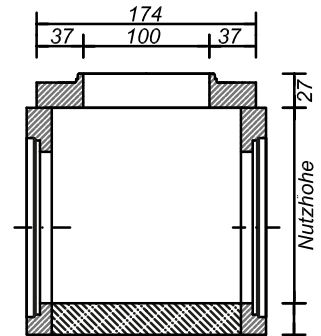

Übergangsplatte auf Wartungsschacht DN1000

Artikel Nr.	Beschreibung	€/Stk.
DS-155ES-100	Übergangsplatte Ø 1500 / 1000 mm	pb.