

Katalog 2026

Stand: 06-07-2026

TELEFON österreichweit		05 05 13	0	300		
Geschäftsführung			DW	FAX	Mobil	E-Mail
	Geschäftsführung	Martin WINKLER	200	300	0664 / 827 51 54	martin.winkler@pwn.at
Vertrieb / Regionen		Ansprechpartner	DW	FAX	Mobil	E-Mail
Wien NÖ Bglid	Ass. der Geschäftsleitung Leitung Innendienst	Gabriela GALHAUP	282	383	0664 / 817 39 28	gabriela.galhaup@pwn.at
	Außendienst Wien	Horst EPEL	-	-	0664 / 817 39 21	horst.eppel@pwn.at
	Außendienst Wien/NÖ/Bglid.	Jürgen PFEIFER	-	-	0664 / 817 39 07	juergen.pfeifer@pwn.at
	Außendienst NÖ Süd/Bglid.	Friedrich MARHOLD	-	-	0664 / 817 39 12	friedrich.marhold@pwn.at
	Außendienst NÖ	René KAUFMANN	-	-	0664 / 817 39 58	rene.kaufmann@pwn.at
	Innendienst	Abwicklung	254	383	-	abwicklung@pwn.at
	Innendienst	Offerte	202	383	-	offerte@pwn.at
Stmk Ktn	NL Leitung Graz, Außendienst Stmk.	Markus HECK	-	-	0664 / 817 39 10	markus.heck@pwn.at
	Außendienst Obersteiermark/Kärnten	Stefan SCHAFFER	-	-	0664 / 817 39 89	stefan.schaffer@pwn.at
	Innendienst	Abwicklung / Offerte	811	810	-	graz@pwn.at
Tirol Vbg	Außendienst Tirol/Vbg.	David STOPPACHER	-	-	0664 / 817 39 96	david.stoppacher@pwn.at
	Innendienst	Abwicklung / Offerte	613	610	-	stams@pwn.at
OÖ Sbg	NL Leitung Regau, Außendienst OÖ	Thomas KLOIBHOFER	-	-	0664 / 817 39 22	thomas.kloibhofer@pwn.at
	Außendienst OÖ	Michael AUER	-	-	0664 / 817 39 41	michael.auer@pwn.at
	Außendienst Salzburg	Günther MAYR	-	-	0664 / 817 39 39	guenther.mayr@pwn.at
	Innendienst	Abwicklung / Offerte	411	410	-	regau@pwn.at
Export	Innendienst	Abwicklung / Offerte	258	300	-	export@pwn.at
Technischer Support Entwässerungstechnik, Wassertechnik			DW	FAX	Mobil	E-Mail
	Entwässerungstechnik	Peter RONIGER	260	383	0664 / 817 39 60	peter.roniger@pwn.at
	Wassertechnik und Rohre	Helmut GRUNA	292	383	0664 / 817 39 40	helmut.gruna@pwn.at
	Leitung Werkstätte und Sonderbau	Christopher KNEBEL	266	-	0664 / 817 39 57	christopher.knebel@pwn.at
PURATOR Umwelttechnik			DW	FAX	Mobil	E-Mail
	Leitung Umwelttechnik	Markus WENZL	251	-	0664 / 225 40 18	markus.wenzl@pwn.at
	Technischer Außendienst Umwelttechnik	Herbert WOLF	-	-	0664 / 817 39 88	herbert.wolf@pwn.at
	Innendienst Abwicklung / Offerte	Gabriela KROYER	256	-	-	gabriela.kroyer@pwn.at
Techni- scher Support	Umwelt- und Abwassertechnik	Enes KARABULUT	237	-	-	enes.karabulut@pwn.at
	Umwelt- und Abwassertechnik	Marko PEIC	238	-	0664 / 817 39 50	marko.peic@pwn.at
	Umwelttechnik Stmk / Fördertechnik	Manuela GRUBER	822	-	0664 / 817 39 11	manuela.gruber@pwn.at
	Umwelttechnik / Versickerungssysteme	Florian LIEBENTRITT	273	-	-	florian.liebentritt@pwn.at
SERVICE Umwelttechnik: Wartung, Sanierung und Entsorgung			DW	FAX	Mobil	E-Mail
	Kaufmännische Leitung	Peter WOLF-REICHEL	228	-	0664 / 817 39 31	peter.reichel@pwn.at
	Technische Leitung	Martin GELBMANN	221	-	0664 / 817 39 13	martin.gelbmann@pwn.at
	Innendienst, Disponent	Lukas HOBOK	229	-	-	lukas.hobek@pwn.at

Inhaltsverzeichnis

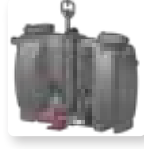

1	Schachtabdeckungen	3
1.1	Nicht austauschbare Schachtabdeckungen rund – P-TOP (Sphäroguss)	4
1.2	Rückstausichere Schachtabdeckungen rund – P-TOP RS (Sphäroguss)	15
1.3	Austauschbare Schachtabdeckungen rund – F-TOP (Grauguss)	17
1.4	Rückstausichere Schachtabdeckungen rund – F-TOP RS (Grauguss)	22
1.5	Schachtabdeckungen PAM (Sphäroguss), Meier Guss (Grauguss)	23
1.6	Zubehör Schachtabdeckungen	27
1.7	Schachtabdeckungen rechteckig	29
1.8	Sonder-Schachtabdeckungen, Modelle für Netzbetreiber	37
1.9	Stahldeckungen	40
1.10	Wannenabdeckungen	42
2	Einlaufgitter und Abläufe	47
2.1	Einlaufgitter rund	48
2.2	Einlaufgitter für Straßenabläufe	57
2.3	Straßenabläufe	63
2.4	Sonder-Einlaufgitter, regionale Sondermodelle	67
2.5	Bordsteineinläufe	70
2.6	Brückenabläufe	73
2.7	Einlaufgitter für nicht-öffentliche Verkehrsflächen, Garagenschacht	76
2.8	Stahlgitteroste	77
2.9	Hofabläufe	78
2.10	Regenrohrabläufe	82
2.11	Bodenabläufe	84
2.12	Dachabläufe	90
3	Kommunalguss, historische Gussprodukte	91
3.1	Kommunalguss, Baumscheiben	92
3.2	historische Gussprodukte, Steher, Geländer	94
4	Linienentwässerung, Rinnen	97
4.1	PURADRAIN - Polymerbeton Rinnen	98
4.2	FASERFIX - Faserbeton Rinnen	106
4.3	RECYFIX - Kunststoff Rinnen	118
4.4	DACHFIX - Dachentwässerungsrinnen	121
5	Schachtsysteme, Brunnenringe, Betonfertigteile	127
5.1	Kanalith Betonfertigteile	128
5.2	Dichtschächte	133
5.3	Rechteckschächte	138
5.4	Schächte aus Kunststoff	140
5.5	Kabelschächte	142
5.6	Sonderschächte, Absperschächte, Brunnenkopfschächte	150
5.7	Betonrohre, Böschungsköpfe	152
5.8	Zubehör	154
6	Abwasserschieber, Rückstauverschlüsse	157
6.1	Schieber gehäuselos, Absperschächte	158
6.2	Abwasserschieber	161
6.3	Rückstauklappen	163
6.4	Rückstauverschlüsse	164
6.5	MwStop-Rückstauventil	166
7	Abwassertechnik	167
7.1	Mineralölabscheider	168
7.2	Fettabscheider	175
7.3	Probeentnahmeschächte	182
7.4	Kläranlagen	183
7.5	Senkgruben	184
8	Pumpentechnik	187
8.1	Pumpen	188
8.2	Hebeanlagen	190
8.3	Pumpstationen	194
9	Regenwassertechnik, Versickerung, Retention	213
9.0	Grundlagen Versickerung	214
9.1	Sickerschächte	218
9.2	Versickerungs- und Retentionssysteme	223
9.3	RAINCLEAN Sickermulde	233
9.4	INNOLET Filtereinsatz	239
9.5	Regenwassernutzung	240
10	Wasserversorgung	247
10.1	Armaturen, Schieber für Trinkwasser	248
10.2	Verbindungen, Schellen, Formstücke	254
10.3	Straßenkappen	267
10.4	Hydranten	274
10.5	Wasserzähler, Wasserzähler-Schächte	277
10.6	Fittings, Ventile, Zubehör	279
11	Rohre	281
11.1	Kanalrohre aus PVC	282
11.2	Kanalrohre aus PP	285
11.3	Dränagerohre, Vlies, Kabelschutzrohre	293
11.4	Druckrohre aus PE und PVC	298
11.5	Muffenlose Rohre aus Gusseisen (ML)	309
11.6	Zubehör Rohre	313
11.7	Rohr-Dichtsysteme	316
12	Service, Reparatur und Sonderbau	325
	Planung und Beratung	326
	Wartung und Reparatur	327
	Sonderbau	328
13	Allgemeine Bedingungen, Stichwortverzeichnis	329
	Allgemeine Bedingungen, Frachtkosten	330
	Verkauf-, Liefer- und Zahlungsbedingungen	333
	Stichwortverzeichnis	334

Allgemeine Informationen

zu Schachtabdeckungen und Aufsätzen (Einlaufgitter) bzw. Abläufen in Gebäuden

Für (Einlauf-)Gitter bzw. Aufsätze und (Schacht-)Abdeckungen gelten die ÖN EN 124 und die ergänzenden Bestimmungen der ÖN B5110-1:2012, der ÖN B5110-2:2012 und der E DIN 1229:2013-05 (ENTWURF).

Innerhalb von Verkehrsflächen unterscheidet die Norm die Produkte nach "Einbau-Stelle" in die Gruppen 1-6:

Gruppe 1 / Klasse A 015  ausschließlich für Fußgänger bzw. Radfahrer	Gruppe 2 / Klasse B 125  wie Kl. A sowie PKW-Parkflächen und -decks	Gruppe 3 / Klasse C 250  für Aufsätze im Bordrinnen- bzw. Randstein-Bereich
Gruppe 4 / Klasse D 400  Fahrbahnen von Straßen zugelassen für alle KFZ	Gruppe 5 / Klasse E 600  Flächen mit hohen Radlasten (Stapler, Docks ...)	Gruppe 6 / Klasse F 900  Flächen mit besonders hohen Radlasten (Flughäfen ...)

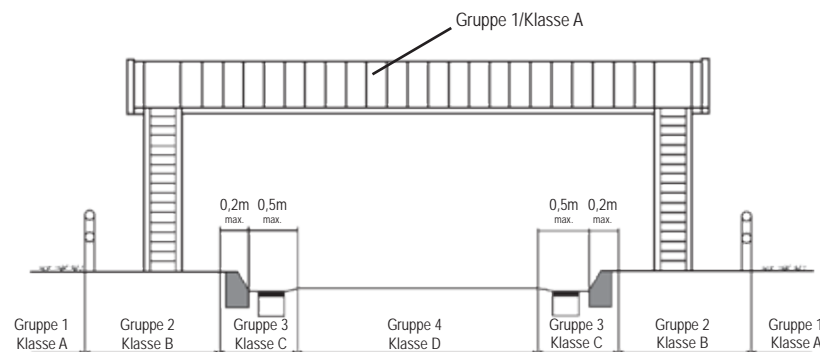

ACHTUNG:

Die tatsächliche Radlast entspricht nur 25-30% der Prüfkraft (Klasse).

Die Gruppeneinteilung der Norm ist als Mindestempfehlung zu verstehen.

Im Zweifelsfall ist immer die höhere Klasse zu wählen.

Weitere Belastungsklassen nach EN 1253-1:2015 - Abläufe in Gebäuden nach Einbaustellen:

- Klasse H 1,5: Flächen, auf denen keine Belastung erwartet wird.
- Klasse K 3: Flächen ohne Fahrzeugverkehr, wie Wohnungen, gewerbliche und einige öffentliche Gebäude
- Klasse L 15: Flächen mit leichtem Fahrzeugverkehr, wie in gewerblich genutzten Räumlichkeiten und öffentlichen Bereichen
- Klasse R 50: Flächen mit Fahrzeugverkehr, wie in gewerblich genutzten Räumlichkeiten und Fabriken ohne Staplerverkehr
- Klasse M 125: Flächen mit Fahrzeugverkehr, wie Werkstätten, Fabriken und Parkhäuser
- Klasse N 250: Industrielle Flächen mit Schwerlastverkehr durch Gabelstapler, wie Flächen der Lebensmittelverarbeitung, chemische oder verfahrenstechnische Anlagen
- Klasse P 400: Bereiche mit besonders hohen Belastungen, einschließlich Flächen der Lebensmittelverarbeitung, chemische oder verfahrenstechnische Anlagen, bei denen die Abläufe der Belastung durch industrielle Gabelstapler oder rangierende Schwerlastfahrzeuge ausgesetzt sind

Aufsätze der Klassen E600 und F900 nach EN124 dürfen in allen Flächen eingesetzt werden, die besonders hohen Beanspruchungen unterliegen, z. B. Ausstellungshallen, Markthallen, Fabrikhallen und Flughauhallen.

Legende	Maßskizze
In den Maßskizzen werden folgende Dimensionen angegeben: a (a x b) ... Deckel/Gitter-Außenmaß e (e x f) ... Lichte Weite c (c x d) ... Rahmenaußenmaß h ... Rahmenhöhe gesamt ET ... Einlegetiefe pb. ... Preise projektbezogen (auf Anfrage)	
Abkürzungen für Gussqualitäten: GE: Gusseisen BEGE: Beton-Gusseisen GG: Grauguss GGG: Sphäroguss	

Inhaltsverzeichnis

1. Schachtabdeckungen

1	Schachtabdeckungen	
1.1	Nicht austauschbare Schachtabdeckungen rund (P-TOP Sphäroguss)	4
1.2	Rückstausichere Schachtabdeckungen rund (P-TOP RS Sphäroguss)	15
1.3	Austauschbare Schachtabdeckungen rund (F-TOP Grauguss)	17
1.4	Rückstausichere Schachtabdeckungen rund (F-TOP RS Grauguss)	22
1.5	Schachtabdeckungen PAM (Sphäroguss), Meier Guss (Grauguss)	23
1.6	Zubehör Schachtabdeckungen	27
1.7	Schachtabdeckungen rechteckig	29
1.8	Sonder-Schachtabdeckungen, Modelle für Netzbetreiber	37
1.9	Stahlabdeckungen	40
1.10	Wannenabdeckungen	42

P-TOP® - laut. ÖNORM B5110-2, nicht austauschbar runde Schachtabdeckungen aus Sphäroguss



Eigenprodukt

P-TOP ist eine Eigenmarke von Wallner & Neubert

Alle Eigenprodukte werden in unserem Haus entsprechend Ihren Wünschen als Planer, Verarbeiter und Erhalter entwickelt und konstruiert.

P-TOP Schachtabdeckungen aus Sphäroguss

Sphäroguss (duktiler Guss) reagiert elastisch auf Spannungs- und Druckbelastungen. Bei Überbeanspruchung wird das Material verformt, es kommt aber nicht zum Bruch.

Die Werkstoffvorteile im Überblick:

- Höhere Belastungsreserven und besondere Langlebigkeit
- Geringeres Gewicht, ergonomische Handhabung
- Ermöglicht die Konstruktion von Sicherheitseinrichtungen wie Gelenke und elastische Verriegelungsvorrichtungen.

Hinweis

Alle Schachtabdeckungen sind mindestens einmal jährlich zu öffnen, zu überprüfen und bei Notwendigkeit zu Warten (Federstäbe, Dämpfungen etc.). Schachtabdeckungen sind immer frei zugänglich zu halten. **Einbaurichtung und -höhe beachten.**

SIEHE EINBAUANLEITUNG!

WN-Web
Downloads



P-TOP® - laut. ÖNORM B5110-2, nicht austauschbar runde Schachtabdeckungen aus Sphäroguss

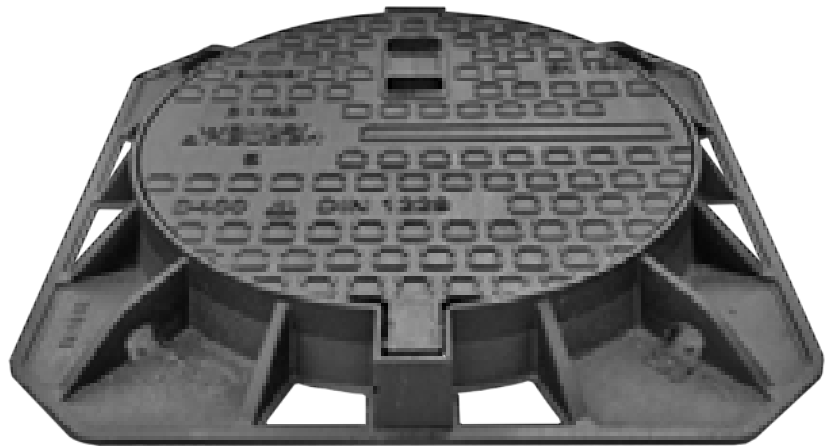

Genormt und zertifiziert

Schachtabdeckungen der P-TOP Serie werden entsprechend ÖN/EN124, DIN 1229:2013-05 (ENTWURF) und den ergänzenden Bestimmungen der ÖNORM B5110-2:2012 hergestellt, geprüft und sind ÜA-zertifiziert. Die Deckel aller P-Top Schachtabdeckungen sind innerhalb der Serie auch nachträglich bei eingebautem Rahmen austauschbar.



Deckel und Gitter mit Gelenk

Sphäroguss ermöglicht die Konstruktion von Gelenken, die das Arbeiten mit Kanaldeckeln einfacher und sicherer machen. Die eingebaute Zentrierenrichtung sorgt selbständig für die richtige Lage des Deckels beim Schließen. Im Falle von Rückstau wird das Abtreiben des Deckels durch das Gelenk verhindert, bei Rückgang des Wassers wird der Deckel von alleine wieder in die richtige Lage gebracht.



Sichere Fixierung, sicheres Arretieren

Im geöffneten Zustand kann der Deckel in einem Winkel von 100° zum Rahmen fixiert werden. Die eingebaute Zufall-Sicherung bei 80° verhindert das ungewollte Zurückkippen des Deckels. Zum Besteigen des Schachtes wird der Deckel in 90° Stellung problemlos vollständig herausgehoben.

Der P-Top Deckel mit Gelenk arretiert automatisch beim Schließen dank der elastischen Arretierungsstäbe an der Deckelunterseite. Ungewolltes Öffnen oder mutwilliges Entfernen des Deckels wird wirksam vermieden.



Klapperfrei

Alle P-Top Abdeckungen sind mit Dämpfungseinrichtungen ausgeführt. Der direkte Metallkontakt zwischen Rahmen und Deckel wird durch die langlebige Elastomer Einlage in der Auflagefläche sicher verhindert und dämpft die Übertragung von Verkehrslasten an das Unterbauwerk. Das Ergebnis: Keine Lärmbelästigung, drastisch erhöhte Lebensdauer von Schachtabdeckung und Schacht.



Individuelle Oberflächengestaltung, individuelle Sonderausführungen auf Kundenwunsch

Verwenden Sie ihr eigenes Logo, ihr Stadtwappen, ihre eigenen Beschriftungen um ihre Kanaldeckel unverwechselbar zu machen.

Wir liefern auch gerne Sonderlösungen wie zusätzliche Hebehilfen per Gasdruckfeder oder zusätzliche Sperrsysteme zu unseren Schachtabdeckungen.



Betonqualität B7 bei BEGE Produkten

BEGE steht für den Werkstoffverbund von BEton und GussEisen.

Gemäß den Forderungen der standardisierten Leistungsbeschreibung „Verkehr und Infrastruktur (LB-VI)“, die lt. Bundesvergabegesetz in Österreich verpflichtend anzuwenden sind, werden alle BEGE Produkte der Wallner & Neubert Eigenmarken in Betonqualität B7 ausgeführt und sind entsprechend zertifiziert.

P-TOP®/ DRAINEX® Schachtabdeckung/ Einlaufgitter Federstabwartung

P-TOP® Schachtabdeckungen und runde DRAINEX® Gitter mit Gelenk sind mit 2 Federstäben zur sicheren Fixierung des Deckels (Gitters) im Rahmen ausgestattet. Beim Schließen des Deckels bewegen sich die elastischen Federstäbe an der Innenkante der Rahmenauflage vorbei nach innen, unterhalb der Rahmeninnenkante bewegen sich die Federstäbe wieder nach außen und fixieren den Deckel durch ihre Spannung gegen die Rahmenunterkante (s. Abb.6 und 7).

Die Federstäbe können durch falsches Schließen des Deckels, durch unsachgemäße Lagerung, Transport oder Einbau so verbogen sein, dass ein ordnungsgemäßes Funktionieren der Arretierung nicht mehr gewährleistet ist (s. Abb.8 bis 10).

Daher ist die Position der Federstäbe nach dem Einbau und nach jedem Öffnen des Deckels zu prüfen und ggfs. anzupassen!

Dazu können die Federstäbe mittels dosierten Hammerschlägen oder einem starken Montiereisen wieder in die richtige horizontale und vertikale Position gebracht werden.



Verstellen des Federstabes



richtige vertikale Pos.: Abstand Vorderkante des Federstabes zur Deckelauflagefläche entspr. dem Maß H in Abb.6.

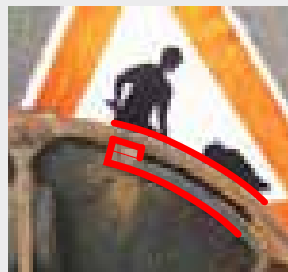

richtige horizontale Pos.: Federstabbogen etwa parallel zur Deckelrundung, Vorderkante des Federstabes ca. 8 mm über Rahmeninnenkante



Die schrägen Kanten der Federstäbe sind vor jedem Schließen einzufetten.

Ebenso empfehlen wir die in den Rahmenauflageflächen eingeklebten Dämpfungen vor jedem Schliessen einzufetten.

Schliessen des Deckels:

Deckel mit Scharnieren müssen aus der gesicherten 100° Position gebracht werden. Dazu wird der Deckel leicht angehoben und über die Sperre im Gelenk gehoben. Erst dann kann der Deckel in den Rahmen abgesenkt werden. Um die Federstäbe nicht zu verbiegen: **DEN DECKEL NICHT IN DEN RAHMEN FALLEN LASSEN**, sondern langsam absenken, richtig eingestellte Federstäbe liegen mit der Vorderkante an der Rahmeninnenkante auf und halten den Deckel noch 2 - 3 cm in der Höhe (s. Abb.6). Erst durch einen kräftigen Tritt wird der Deckel ganz in den Rahmen gedrückt, die Federstäbe rutschen an der Rahmeninnenkante vorbei und fixieren den Deckel.

Wenn sich der Deckel im geschlossenen Zustand noch im Rahmen bewegen lässt, sind die Federstäbe verbogen (s. Abb. 9 und 10) und müssen, wie oben ausgeführt, nachgestellt werden.



Abb. 6: Federstab im Schnitt in richtiger Position vor dem Schließen des Deckels



Abb. 7: Federstab in richtiger Position nach dem Schließen des Deckels (korrekt fixiert)

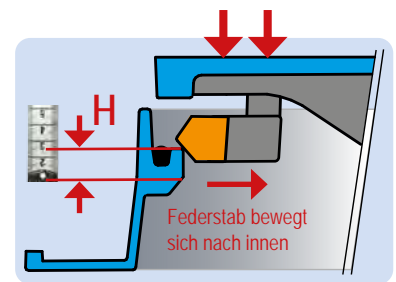

Abb. 8: Federstab verbogen: Position zu nah an Deckelunterseite und zu weit außen, Deckel lässt sich nicht schliessen

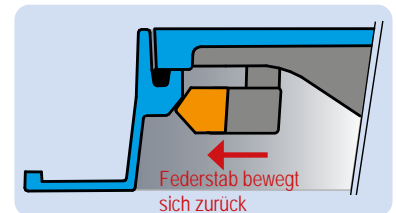

Abb. 9: Federstab verbogen: Position zu weit innen, Deckel ist lose

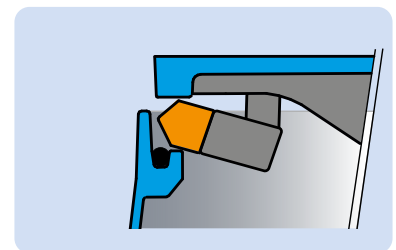

Abb. 10: Federstab verbogen: Position zu weit unten, Deckel ist lose

Nicht austauschbare Schachtabdeckungen rund aus SPHÄROGUSS DN600

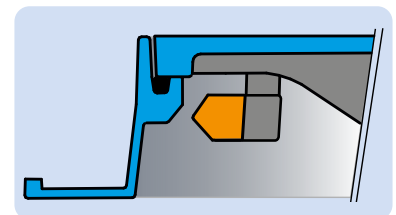
Typ P-TOP® MEDIO Klasse B 125

gemäß ÖN/EN124 und ÖNORM B5110-2 sowie DIN 1229:2013-05 (ENTWURF), ÜA-zertifiziert

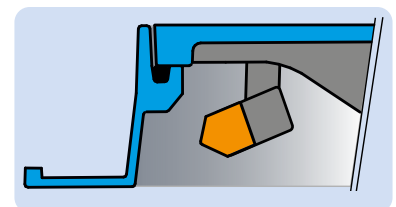
Deckel und Rahmen: GGG, mit Dämpfungseinlage, Selbstverriegelung

für Geh- und Radwege, PKW Parkflächen – Einbauanleitung beachten!

Ausführung mit Ventilation: Art.Nr. mit "-1" ergänzt

Artikel Nr.	Abmessungen mm			Klasse	Gewicht kg
	Ø e	Ø c	h		
Gussrahmen rund, mit Flansch					
P11125DX	602	707	60	B 125	33
P11125D-1X	602	707	60	B 125	33
Gussrahmen rund, mit Flansch, mit einfacher Verschraubung					
P11125SSEC-X	602	707	60	B 125	37
Gussrahmen rund, hochziehbar, flanschlos					
P16125DHX	600	690	50	B 125	36
P16125DH-1X	600	690	50	B 125	36
Beton-Gussrahmen BEGE rund					
P17125DX	602	690	130	57	
P17125D-1X	602	690	130	B 125	57

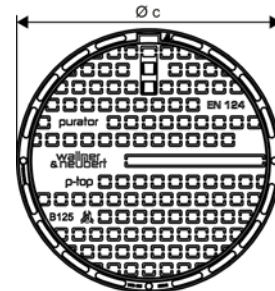
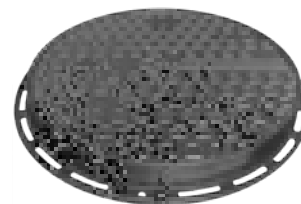

Variante hochziehbarer Gussrahmen

Variante Beton-Gussrahmen



Digitale
Produktinfos

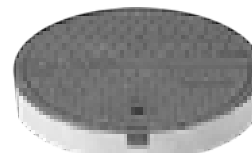
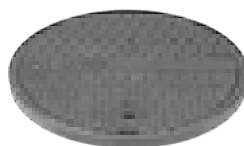

Typ P-TOP® CESAR Klasse C 250

gemäß ÖN/EN124 und ÖNORM B5110-2 sowie DIN 1229:2013-05 (ENTWURF), ÜA-zertifiziert

Deckel und Rahmen: GGG, mit Dämpfungseinlage, Gelenk und Selbstverriegelung

für alle Einbaustellen bis C 250 – Einbauanleitung beachten!

Ausführung mit Ventilation: Art.Nr. mit "-1" ergänzt

Artikel Nr.	Abmessungen mm			Klasse	Gewicht kg
	Ø e	Ø c	h		
Gussrahmen rund, mit Flansch					
P11250DX	604	785	75	C 250	48
P11250D-1X	604	785	75	C 250	48
Beton-Gussrahmen BEGE rund					
P17250DX	604	806	130	C 250	115
P17250D-1X	604	806	130	C 250	115

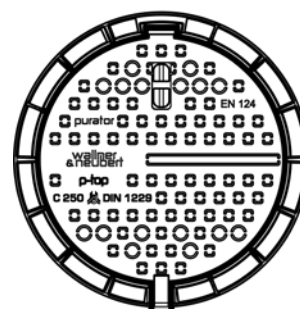
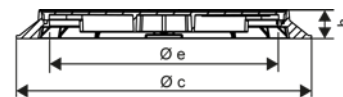

Variante Beton-Gussrahmen

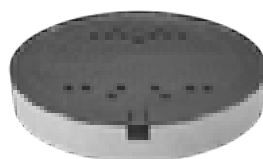

Nicht austauschbare Schachtabdeckungen rund aus SPHÄROGUSS DN600

Typ P-TOP® LIGHT Klasse D 400

gemäß ÖN/EN124 und ÖNORM B5110-2 sowie DIN 1229:2013-05 (ENTWURF), ÜA-zertifiziert; Deckel und Rahmen: GGG, mit Dämpfungseinlage, Gelenk und Selbstverriegelung für verkehrsberuhigte Zonen z.B. Parkflächen, Nebenfahrbahnen, Fußgängerzonen - Einbauanleitung beachten! Ausführung mit Ventilation: Art.Nr. mit "-1" ergänzt

Artikel Nr.	Abmessungen mm			Klasse	Gewicht kg
	Ø e	Ø c	h		
Gussrahmen rund, mit Flansch					
P11400DLX	604	785	100	D 400	52
P11400DL-1X	604	785	100	D 400	52
Gussrahmen rund, Deckel mit Sperre und Schlüssel (4-kant SW13, Ersatzschlüssel SCHL-SP)					
P11400DLX-SP	604	785	100	D 400	52
Gussrahmen rund, ohne Gelenk mit durchgehender Auflagefläche, bedingt tagwasserdicht					
P11400DLTO	604	785	100	D 400	52
Gussrahmen rund, ohne Gelenk mit einfacher Verschraubung					
P11400DL-SSEC	604	785	100	D 400	52
Gussrahmen rund, ohne Gelenk mit Sandverschluss, Nut-Feder Auflage					
P11400LSV	604	785	100	D 400	52
Gussrahmen quadratisch, mit Flansch					
P12400DLX	604	□ 830	100	D 400	65
P12400DL-1X	604	□ 830	100	D 400	65
Beton-Gussrahmen BEGE rund					
P17400DLX	604	806	160	D 400	131
P17400DL-1X	604	806	160	D 400	131
Gussrahmen rund, hochziehbar, flanschlos					
P16400DLH-A	604	808	100	D 400	63
P16400DLH-1A	604	808	100	D 400	63

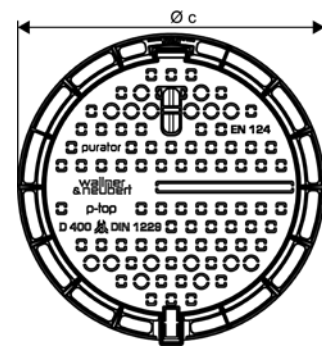
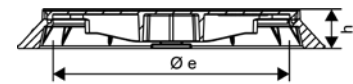

Digitale
Produktinfos



Variante hochziehbarer Gussrahmen



Variante ohne Gelenk

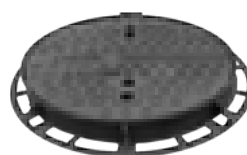

Variante quadratischer Gussrahmen

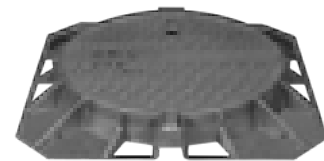

Variante Beton-Gussrahmen

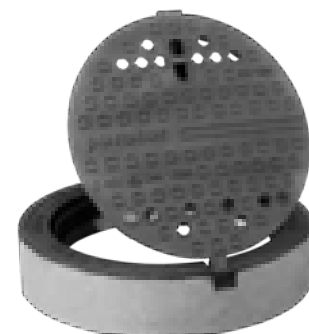

Nicht austauschbare Schachtabdeckungen rund aus SPHÄROGUSS DN600

Typ P-TOP® STRONG Klassen D 400, E 600, F 900

gemäß ÖN/EN124 und ÖNORM B5110-2 sowie DIN 1229:2013-05 (ENTWURF), ÜA-zertifiziert

Deckel und Rahmen: GGG, mit Dämpfungseinlage, Gelenk und Selbstverriegelung, bei regelmäßiger Wartung für starke Verkehrsbelastung (siehe auch F-TOP, wartungsarm) ab E600 entspricht der Empfehlung lt. ÖNORM B5110-2 Pkt. 4.7 160kg/m² Flächengewicht

Einbauanleitung beachten!

Ausführung mit Ventilation: Art.Nr. mit "-1" ergänzt

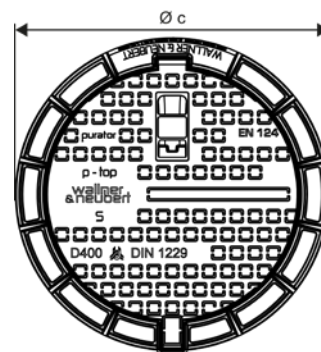
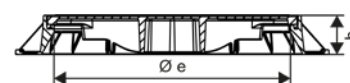

Artikel Nr.	Abmessungen mm			Klasse	Gewicht kg
	Ø e	Ø c	h		
Gussrahmen rund, mit Flansch					
P11400D	604	808	100	D 400	60
P11400D-1	604	808	100	D 400	60
P11600D	604	808	100	E 600	75
P11600D-1	604	808	100	E 600	75
P11900D	604	808	100	F 900	88
P11900D-1	604	808	100	F 900	88
Gussrahmen rund, Deckel mit Sperre und Schlüssel (4-kant SW13, Ersatzschlüssel SCHL-SP)					
P11400D-SP	604	808	100	D 400	75
Gussrahmen rund, hochziehbar, flanschlos					
P16400DH	604	808	100	D 400	70
P16400DH-1	604	808	100	D 400	70
P16600DH	604	808	100	E 600	87
P16600DH-1	604	808	100	E 600	87
Beton-Gussrahmen BEGE rund					
P17400D	604	806	160	D 400	135
P17400D-1	604	806	160	D 400	135
P17600D	604	806	160	E 600	152
P17600D-1	604	806	160	E 600	152
Gussrahmen quadratisch, mit Flansch					
P12400D	604	□ 830	100	D 400	72
P12400D-1	604	□ 830	100	D 400	72
P12600D	604	□ 830	100	E 600	87
P12600D-1	604	□ 830	100	E 600	87
P12900D	604	□ 830	100	F 900	100
P12900D-1	604	□ 830	100	F 900	100

Variante hochziehbarer Gussrahmen

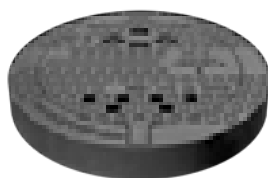

Variante Beton-Gussrahmen



Variante quadratischer Gussrahmen

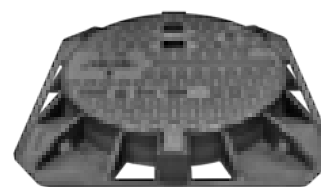

Nicht austauschbare Schachtabdeckungen rund aus SPHÄROGUSS DN600

Typ P-TOP® STRONG NIVEAU Klassen D 400, E 600, selbstnivellierend bis 8 cm gemäß ÖN/EN124 und ÖNORM B5110-2 sowie DIN 1229:2013-05 (ENTWURF), ÜA-zertifiziert; Deckel und Rahmen: GGG, mit Dämpfungseinlage, Gelenk und Selbstverriegelung, bei regelmäßiger Wartung für starke Verkehrsbelastung und häufiger Belagserneuerung (siehe auch F-TOP, wartungsarm), ab E 600 entspricht der Empfehlung lt. ÖNORM B5110-2 Pkt. 4.7 160kg/m² Flächengewicht - **Einbauanleitung beachten!**
Ausführung mit Ventilation: Art.Nr. mit "-1" ergänzt

Artikel Nr.	Abmessungen mm			Klasse	Gewicht kg
	Ø e	Ø c	h		
Gussrahmen rund, selbstnivellierend bis 8 cm					
P15400DN20	600	802	200	D 400	72
P15400DN20-1	600	802	200	D 400	72
P15600DN20	600	802	200	E 600	82
P15600DN20-1	600	802	200	E 600	82
Ausführung niedriger Rahmen, selbstnivellierend bis 4 cm für Sanierung					
P15400DN14	600	802	140	D 400	65
P15400DN14-1	600	802	140	D 400	65
P15600DN14	600	802	140	E 600	75
P15600DN14-1	600	802	140	E 600	75
Deckel mit Sperre und Schlüssel (4-kant SW13, Ersatzschlüssel SCHL-SP)					
P15400DN20-SP	600	802	200	D 400	82
P15400DN14-SP	600	802	140	D 400	75
Adapterring aus Beton					
PARN	631/635	795	75	-	43
PARN-12	631/635	795	120	-	69

Einbau P-TOP Niveau mit Adapterring

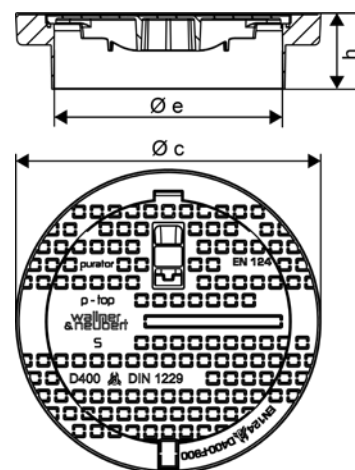
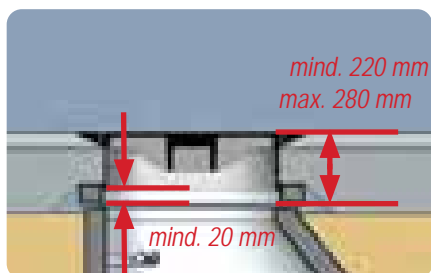

Digitale
Produktinfos



Adapterring aus Beton

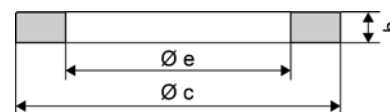

Schmutzfänger für alle P-TOP Schachtabdeckungen DN600

Artikel Nr.	Beschreibung	Gewicht kg
PUR-SF-NL	für P-TOP Deckel, Stahl verzinkt, niedrig, leicht	6,5
S8869T	für P-TOP Deckel, Kunststoff, tief, Kreuzstange	3



Nicht austauschbare Schachtabdeckungen rund aus SPHÄROGUSS DN550

Typ P-TOP® STRONG SAN Klasse E 600, selbstnivellierend bis 8 cm
gemäß ÖN/EN124 und ÖNORM B5110-2 sowie DIN 1229:2013-05 (ENTWURF), ÜA-zertifiziert;
Deckel und Rahmen: GGG, mit 2 selbstverriegelnden Federstäben, mit Dämpfungseinlage
Deckel mit Aushebemuschel, Deckel 3-fach verschraubt, tagwasserdicht,
E600 entspricht der Empfehlung lt. ÖNORM B5110-2 Pkt. 4.7 160kg/m² Flächengewicht
Einbauanleitung beachten!

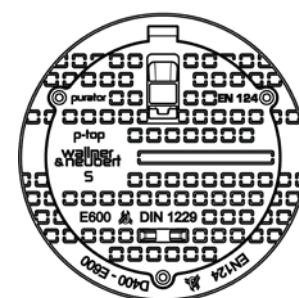
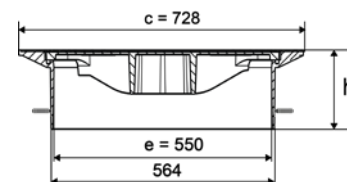
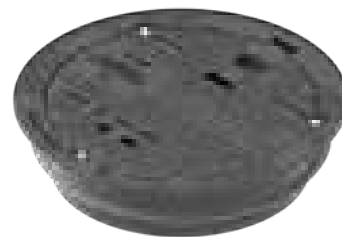

Artikel Nr.	Abmessungen mm			Klasse	Gewicht ca. kg
	Ø e	Ø c	h		
P15600DN20-SAN	550	728	200	E 600	66
Spaltabschlussring Stahl verzinkt					
P15-RING58-70	580	650	-	-	-
Ersatzteile Verschraubung					
TET47/48-SCHRST	benötigt werden 3 Stück				

NEU
Sanierungsdeckel

P-TOP Strong SAN

für Sanierungen, bei denen zu wenig Höhe zwischen Schachtbauwerk und fertiger Fahrbahnoberkante für den Einbau normaler Rahmen zur Verfügung stehen.

Der selbstnivellierende Rahmen wird direkt, ohne Auflageringe, in Schachtfertigteilen mit einem Schacht-Innendurchmesser von 600mm gesetzt.

Der Spaltabschlussring verhindert das Eindringen von Asphalt in den Spalt zwischen Gussrahmen und Schacht beim Einwalzen des Rahmens.

Einbausituation:

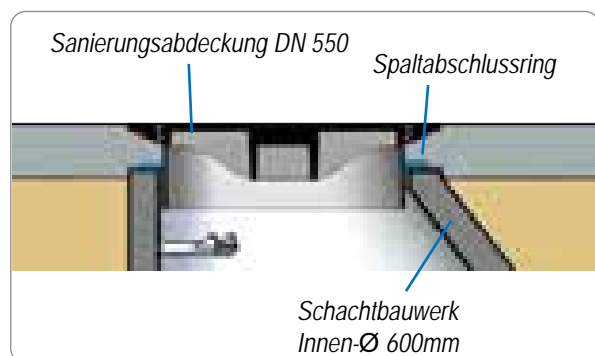

Zubehör:

Artikel Nr.	Beschreibung
TET47/48-SCHL16	Bedienungsschlüssel



Nicht austauschbare Schachtabdeckungen rund aus SPHÄROGUSS DN600

Typ P-TOP® mit SILENT Oberfläche (Abrollgeräuscharm)

gemäß ÖN/EN124 und ÖNORM B5110-2 sowie DIN 1229:2013-05 (ENTWURF), ÜA-zertifiziert;
entspricht Empfehlung lt. ÖNORM B5110-2 Pkt. 4.7 160kg/m² Flächengewicht
Deckel und Rahmen: GGG, Dämpfungseinlage aus benzin- und ölbeständigem NBR-Kunststoff,
Gelenk und Selbstverriegelung, Deckel mit Aushebemuschel,
bei regelmäßiger Wartung für starke Verkehrsbelastung bis zu E 600 - Einbauanleitung beachten!
Ausführung mit Ventilation: Art.Nr. mit "-1" ergänzt



Artikel Nr.	Abmessungen mm			Klasse	Gewicht kg
	Ø e	Ø c	h		
Gussrahmen rund, mit Flansch					
P11600D-SIL	600	785	100	E 600	85
P11600D-1-SIL	600	785	100	E 600	85
Gussrahmen quadratisch, mit Flansch					
P12600D-SIL	600	□ 830	100	E 600	99
P12600D-1-SIL	600	□ 830	100	E 600	99
Gussrahmen rund, selbstnivellierend bis 8 cm					
P15600DN20-SIL	600	840	200	E 600	94
P15600DN20-1-SIL	600	840	200	E 600	94
Ausführung niedriger Rahmen, selbstnivellierend bis 4 cm für Sanierung					
P15600DN14-SIL	600	840	140	E 600	90
P15600DN14-1-SIL	600	840	140	E 600	90
Adapterring aus Beton					
PARN	631/635	795	75	-	43
PARN-12	631/635	795	120	-	69

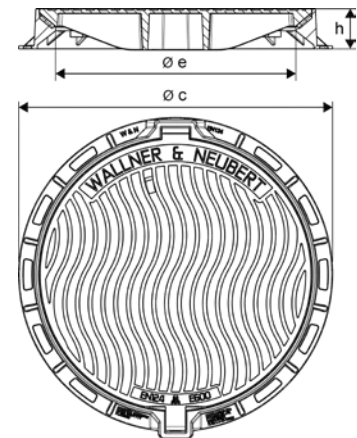

Adapterring aus Beton

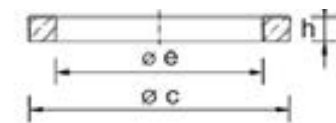

Variante Deckel mit Ventilation



Variante Deckel mit Einguss nach Kundenwunsch



Variante quadratischer Gussrahmen

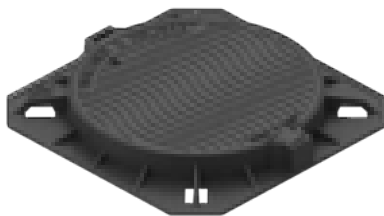

Variante selbstnivellierender Gussrahmen



Schmutzfänger für P-TOP SILENT

Artikel Nr.	Beschreibung	Gewicht kg
PUR-SF-NL	für P-TOP Deckel, Stahl verzinkt, niedrig, leicht	6,5



Nicht austauschbare Schachtabdeckungen rund aus SPHÄROGUSS DN700, DN800

Typ P-TOP® STRONG 700 Klasse D 400

gemäß ÖN/EN124 und ÖNORM B5110-2 sowie DIN 1229:2013-05 (ENTWURF)

ÜA-zertifiziert;

Deckel und Rahmen: GGG, mit Dämpfungseinlage, Gelenk und Selbstverriegelung für Straßen mit hoher Verkehrsbelastung - **Einbauanleitung beachten!**

Artikel Nr.	Abmessungen mm			Klasse	Gewicht kg
	Ø e	Ø c	h		
P11400DF-700	703	950	100	D 400	94
Spezialzubehör					
P11400F-800KIT	Verriegelungsset MS-Pendelmutter mit verzinkter Schraube				



Typ P-TOP® STRONG 800 Klassen D 400, E 600

gemäß ÖN/EN124 und ÖNORM B5110-2 sowie DIN 1229:2013-05 (ENTWURF)

ÜA-zertifiziert;

Deckel und Rahmen: GGG, mit Dämpfungseinlage, Doppelgelenk und Selbstverriegelung optional mit selbstnivellierendem Rahmen

für Straßen mit hoher Verkehrsbelastung - **Einbauanleitung beachten!**

Ausführung mit Ventilation: Art.Nr. mit "-1" ergänzen

Artikel Nr.	Abmessungen mm			Klasse	Gewicht kg
	Ø e	Ø c	h		
Gussrahmen rund, mit Flansch					
P11400D(-1)F800	803	960	100	D 400	124
P11600D(-1)F800	800	960	100	E 600	127
Gussrahmen rund, selbstnivellierend bis 6 cm					
P15600DN16-800(-1)	803	960 (1006)	160	E 600	126
Gussrahmen rund, mit Gasdruckfeder als Öffnungshilfe					
P11400D(-1)FG-800	803	960	100	D 400	128
P11600D(-1)FG-800	803	960	100	E 600	131
Gussrahmen rund, selbstnivellierend bis 6 cm, mit Gasdruckfeder als Öffnungshilfe					
P15600DN16G-800(-1)	800	760 (1006)	160	E 600	133
Adapterring aus Beton für selbstnivellierenden Rahmen					
PARN-800	837	1037	100	-	70
Spezialzubehör					
P11400F-800KIT	Verriegelungsset MS-Pendelmutter mit verzinkter Schraube				

Variante Deckel mit Öffnungshilfe

Variante mit selbstnivellierendem Gussrahmen

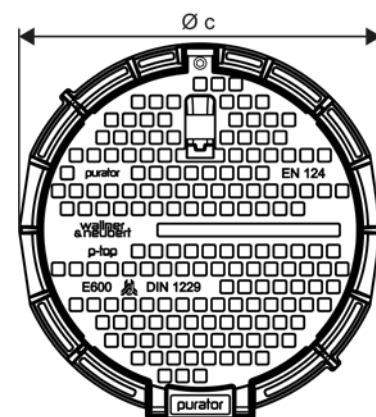
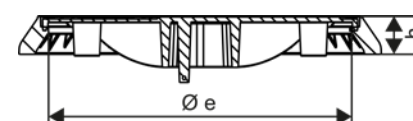
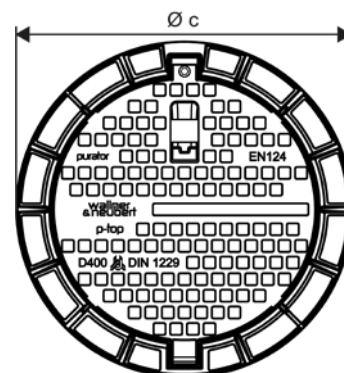
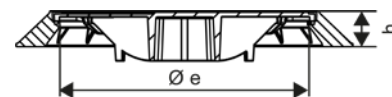
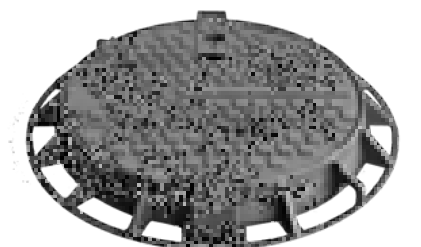
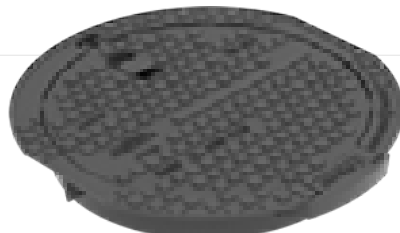
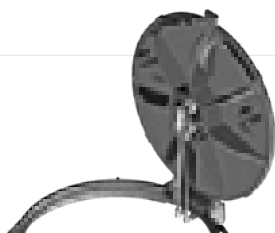

P-TOP® Sonderschachtabdeckungen

Individuelle Oberflächengestaltung

von Abdeckungen und Einlaufgittern nach Kundenwunsch.
Verwenden Sie Ihr eigenes Logo, Ihr Stadtwappen, Ihre eigenen
Beschriftungen um Ihr Straßenbild unverwechselbar zu machen.

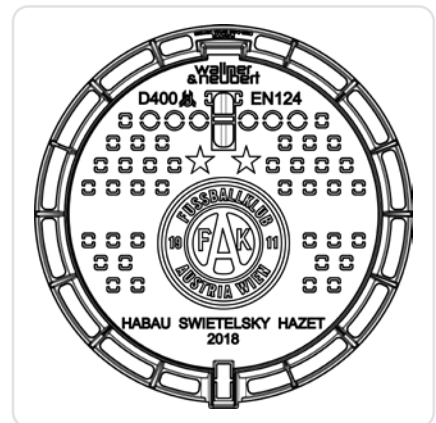
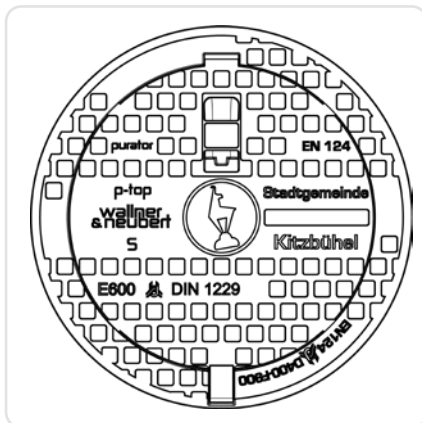
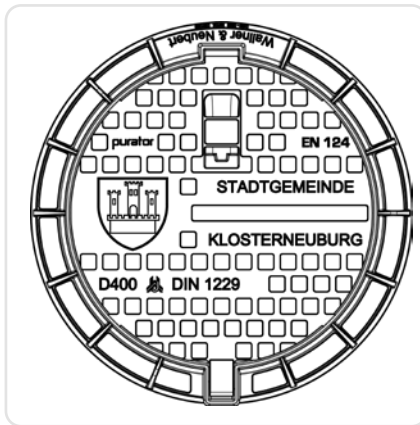

Rückstausichere Schachtabdeckungen rund aus SPHÄROGUSS

Typ P-TOP® MEDIO 600, Klasse B 125, 0,5 bar rückstausicher, 3-fach verschraubt gemäß ÖN/EN124 und ÖNORM B5110-2 sowie DIN 1229:2013-05 (ENTWURF) ÜA-zertifiziert

Deckel und Rahmen: GGG, mit Dichtung, tagwasserdicht für Geh- und Radwege, PKW Parkflächen - Einbauanleitung beachten!

Artikel Nr.	Abmessungen mm			Klasse	Gewicht kg
	Ø e	Ø c	h		
Gussrahmen rund, mit Flansch					
P11125RSX	602	707	60	B 125	37

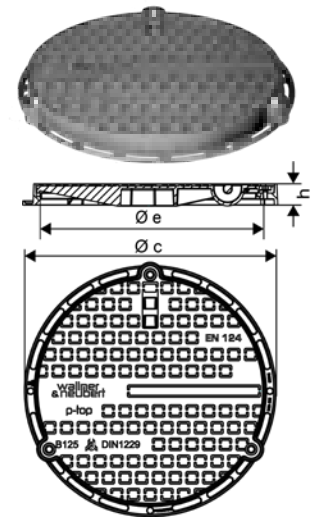

Typ P-TOP® LIGHT RS 600, Klasse D 400, 0,5 bar rückstausicher, 3-fach verschraubt gemäß ÖN/EN124 und ÖNORM B5110-2 sowie DIN 1229:2013-05 (ENTWURF) ÜA-zertifiziert

Deckel und Rahmen: GGG, mit Dichtung, tagwasserdicht für verkehrsberuhigte Zonen bis 40 km/h, z.B. Parkflächen, Nebenfahrbahnen - Einbauanleitung beachten!

Artikel Nr.	Abmessungen mm			Klasse	Gewicht kg
	Ø e	Ø c	h		
Gussrahmen rund, mit Flansch					
P11400DLRS	604	785	100	D 400	52

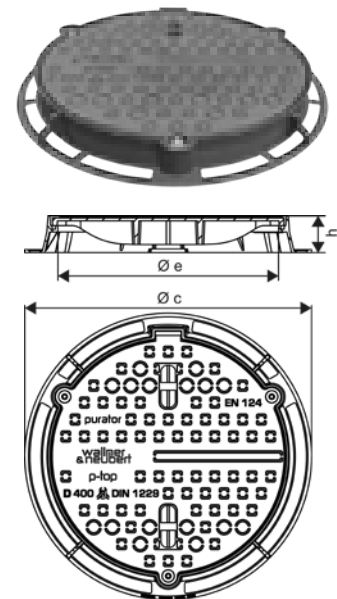

Typ P-TOP® STRONG RS 600, Klasse D 400 - F 900, 1,5 bar rückstausicher, 4-fach verschr. gemäß ÖN/EN124 und ÖNORM B5110-2 sowie DIN 1229:2013-05 (ENTWURF) ÜA-zertifiziert

Deckel und Rahmen: GGG, mit Dichtung, tagwasserdicht für Straßen mit hoher Verkehrsbelastung - Einbauanleitung beachten!

Artikel Nr.	Abmessungen mm			Klasse	Gewicht kg
	Ø e	Ø c	h		
Gussrahmen rund, mit Flansch					
P11400RS	604	805	100	D 400	67
P11600RS	604	805	100	E 600	77
P11900RS	604	805	100	F 900	80
Gussrahmen rund, selbstnivellierend bis 8 cm, nicht rückstausicher					
P15600DN20RS	600	802	200	E 600	83
Gussrahmen quadratisch, mit Flansch					
P12400RS	604	□ 829	100	D 400	90
P12600RS	604	□ 829	100	E 600	90
P12900RS	604	□ 829	100	F 900	94

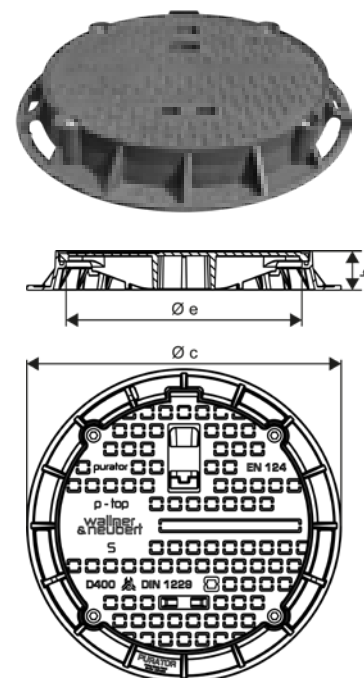

Variante quadratischer Rahmen

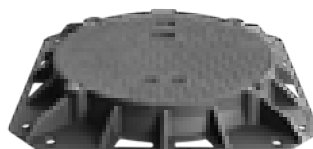

Rückstausichere Schachtabdeckungen rund aus SPHÄROGUSS

Typ P-TOP® STRONG RS 700/ 800, Klasse D 400, 1,0 bar rückstausicher, 4-fach verschr. gemäß ÖN/EN124 und ÖNORM B5110-2 sowie DIN 1229:2013-05 (ENTWURF)

ÜA-zertifiziert

Deckel und Rahmen: GGG, mit Dichtung, tagwasserdicht für Straßen mit hoher Verkehrsbelastung - Einbauanleitung beachten!

Artikel Nr.	Abmessungen mm			Klasse	Gewicht kg
	Ø e	Ø c	h		
Gussrahmen rund, mit Flansch, DN 700					
P11400RS-700	703	950	100	D 400	90
D Gussrahmen rund, mit Flansch, DN 800					
P11400RS-800	803	960	100	D 400	110
P11600RS-800	803	960	100	E 600	120
Gussrahmen quadratisch, mit Flansch					
P12600RS-800DF	804	□ 958	100	E 600	136

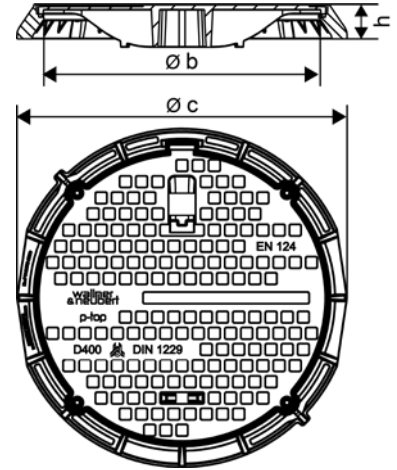
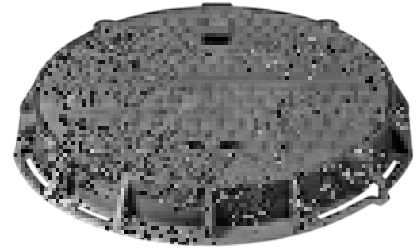

Nicht austauschbare Schachtabdeckungen rund für Kabelschacht PE aus SPHÄROGUSS DN600

Typ P-TOP® Kabelziehschachtabdeckung 4-fach verschraubt gemäß ÖN/EN124 und ÖNORM B5110-2 sowie DIN 1229:2013-05 (ENTWURF)

ÜA-zertifiziert

Deckel und Rahmen: GGG, mit Dichtung, tagwasserdicht - Einbauanleitung beachten!

Artikel Nr.	Abmessungen mm			Klasse	Gewicht kg
	Ø e	Ø c	h		
P11125RS-KZS	628	748	160	B 125	62
P11400RS-KZS	628	748	160	D 400	66
mit Einguss MA33					
P11125RS-KZS-MA	628	748	160	B 125	62
P11400RS-KZS-MA	628	748	160	D 400	66
Ersatzteile Verschraubung					
P11125RS-KZS-S	benötigt werden 4 Stück				

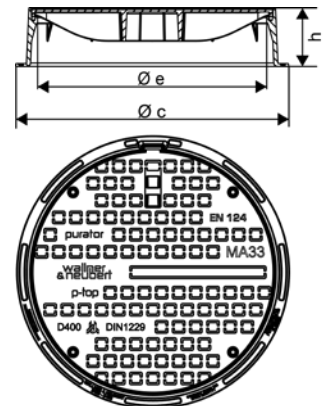
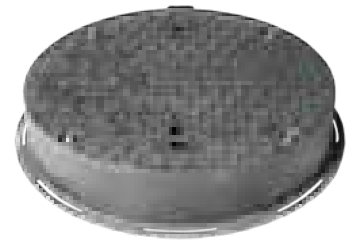

Bedienungsschlüssel SCHL-Z4 s. Seite 28

F-TOP[®] - laut. ÖNORM B5110-1, austauschbar, runde Schachtabdeckungen aus Grauguss



F-TOP ist eine Eigenmarke von Wallner & Neubert

Alle Eigenprodukte werden in unserem Haus entsprechend Ihren Wünschen als Planer, Verarbeiter und Erhalter entwickelt und konstruiert.

F-TOP Schachtabdeckungen aus Grauguss

Grauguss ist mit seinen unbegrenzten Formgebungsmöglichkeiten der klassische Werkstoff für den Kanalbau. Die geringen Dehnungswerte machen Grauguss zum optimalen Werkstoff für Verbundkonstruktionen mit Beton. Durch das hohe Stückgewicht können Kanalgußprodukte ohne spezielle Arretierungen im Verkehrsbau eingesetzt werden.

Die Werkstoffvorteile im Überblick:

- Hohe Korrosionsbeständigkeit gegen Abwasser und Tausalze
- Hohe Druckfestigkeit, geringe elastische Verformung
- Optimale Schwingungsdämpfung.

Hinweis

Alle Schachtabdeckungen sind mindestens einmal jährlich zu öffnen, zu überprüfen und bei Notwendigkeit zu Warten. Schachtabdeckungen sind immer frei zugänglich zu halten. **Einbauichtung und -höhe beachten.**

SIEHE EINBAUANLEITUNG!

WN-Web
Downloads



F-TOP[®] - laut ÖNORM B5110-1, austauschbar, runde Schachtabdeckungen aus Grauguss



Deckel austauschbar nach ÖNORM

Schachtabdeckungen der F-TOP Serie werden entsprechend ÖN EN 124:1995 und den ergänzenden Bestimmungen der ÖNORM B5110-1:2012 für austauschbare Schachtabdeckungen hergestellt und geprüft. Alle Deckel sind dementsprechend innerhalb derselben Prüfklasse auch gegen Fabrikate anderer Hersteller austauschbar.

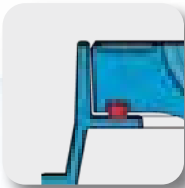

Klapperfrei durch ÖWAPREN Dämpfungseinlage

Auf Wunsch werden Abdeckungen ab Klasse D 400 mit Dämpfungseinrichtungen ausgeführt. Der direkte Metallkontakt zwischen Rahmen und Deckel wird durch eine Dämpfungseinlage aus verschleißfestem NBR (Nitril-Butadien-Kautschuk) sicher verhindert und dämpft die Übertragung von Verkehrslasten an das Unterbauwerk.

Das Ergebnis: keine Lärmbelästigung, drastisch erhöhte Lebensdauer von Schachtabdeckung und Schacht.



Optimale Rutschhemmung R13 zertifiziert

Die Struktur der Deckel- und Rahmenoberseiten wurde speziell entwickelt, um eine maximale Rutschhemmung zu erreichen. Auch wird die Bildung von Pfützen und Eis effektiv verhindert.

Die Rutschsicherheit wurde vom BTI - Bautechnisches Institut, Linz - geprüft und bestätigt: F-TOP Abdeckungen mit Beschichtung entsprechen der **Rutschhemmungsklasse R13** nach DIN 51130:2014-02. Das ist der höchst erreichbare Haftreibungswert und bedeutet im normalen Straßenverkehr: mehr Grip bei jedem Bremsmanöver, bei jeder Witterung - ein echter Beitrag für die Verkehrssicherheit auf Österreichs Straßen.



Oberflächenbeschichtung

Alle Kanalguß-Produkte der F-Serien werden mit einer speziellen, umweltverträglichen, schwarzen Lackbeschichtung an den Gussoberflächen ausgeliefert.

Deckel und Einlaufgitter mit unästhetischen rostigen Sichtflächen, vor allem in wenig befahrenen und begangenen Bereichen, gehören somit der Vergangenheit an.



Betonqualität B7 bei BEGE Produkten

BEGE steht für den Werkstoffverbund von **BE**ton und **GussE**isen.

Gemäß den Forderungen der standardisierten Leistungsbeschreibung „Verkehr und Infrastruktur (LB-VI)“, die lt. Bundesvergabegesetz in Österreich verpflichtend anzuwenden sind, werden alle BEGE Produkte der Wallner & Neubert Eigenmarken in Betonqualität B7 ausgeführt und sind entsprechend zertifiziert.

Austauschbare Schachtabdeckungen rund

aus GRAUGUSS DN600

Typ F-TOP® F11000 gemäß ÖN/EN124 sowie ÖNORM B5110-1, ÜA-zertifiziert
Deckel: GG, austauschbar. Rahmen: GG rund - **Einbauanleitung beachten!**
(Art.Nr. mit Ventilation ...-1)

Artikel Nr.	Abmessungen mm					Klasse	Gewicht kg
	Ø e	Ø a	ET	Ø c	h		
F11125	610	648	18	732	70	B 125	57
F11250	610	648	18	732	70	C 250	64
F11400	610	680	50	785	100	D 400	114
F11400D *	610	680	50	785	100	D 400	114
F11600 **	610	680	50	785	100	E 600	124
F11600D * **	610	680	50	785	100	E 600	124
F11900 **	610	680	50	785	100	F 900	142
F11900D * **	610	680	50	785	100	F 900	142

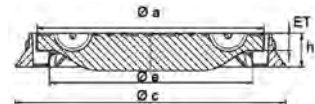
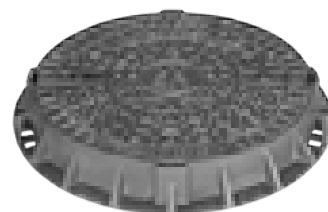

Digitale
Produktinfos



Typ F-TOP® F12000 gemäß ÖN/EN124 sowie ÖNORM B5110-1, ÜA-zertifiziert
Deckel: GG, austauschbar. Rahmen: GG quadratisch - **Einbauanleitung beachten!**
(Art.Nr. mit Ventilation ...-1)

Artikel Nr.	Abmessungen mm					Klasse	Gewicht kg
	Ø e	Ø a	ET	c	h		
F12125	610	648	18	750	70	B 125	67
F12250	610	648	18	750	70	C 250	74
F12400	610	680	50	750	100	D 400	117
F12400D *	610	680	50	750	100	D 400	117
F12600 **	610	680	50	750	100	E 600	127
F12600D * **	610	680	50	750	100	E 600	127
F12900 **	610	680	50	750	100	F 900	145
F12900D * **	610	680	50	750	100	F 900	145

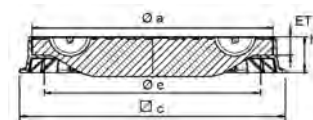
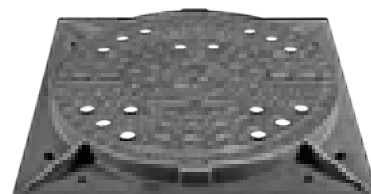

Typ F-TOP® F17000 gemäß ÖN/EN124 sowie ÖNORM B5110-1, ÜA-zertifiziert
Deckel: GG, austauschbar. Rahmen: BEGE rund - **Einbauanleitung beachten!**
(Art.Nr. mit Ventilation ...-1)

Artikel Nr.	Abmessungen mm					Klasse	Gewicht kg
	Ø e	Ø a	ET	Ø c	h		
F17125	610	648	18	750	130	B 125	88
F17250	610	648	18	750	130	C 250	92
F17400	610	680	50	785	160	D 400	149
F17400D *	610	680	50	785	160	D 400	149
F17600 **	610	680	50	785	160	E 600	160
F17600D * **	610	680	50	785	160	E 600	160
F17900 **	610	680	50	785	160	F 900	190
F17900D * **	610	680	50	785	160	F 900	190

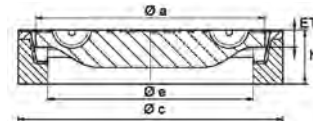
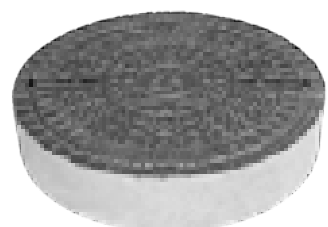

Typ F-TOP® F18000 gemäß ÖN/EN124 sowie ÖNORM B5110-1, ÜA-zertifiziert
Deckel: GG, austauschbar. Rahmen: BEGE quadratisch - **Einbauanleitung beachten!**
(Art.Nr. mit Ventilation ...-1)

Artikel Nr.	Abmessungen mm					Klasse	Gewicht kg
	Ø e	Ø a	ET	c	h		
F18125	610	648	18	750	130	B 125	136
F18250	610	648	18	750	130	C 250	143
F18400	610	680	50	785	160	D 400	240
F18400D *	610	680	50	785	160	D 400	240
F18600 **	610	680	50	785	160	E 600	251
F18600D * **	610	680	50	785	160	E 600	251

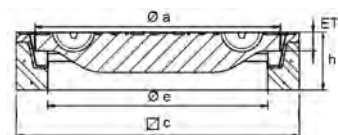
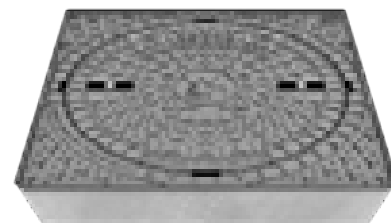

* Öwapren Dämpfungseinlage: werkseitig in Deckel-Ringnut eingepresste Dämpfungseinlage aus verschleißfestem NBR

** Abdeckungen Klasse E 600 und F 900 nur ohne Ventilation lieferbar

Katalog 2026 - Technische Änderungen, Satz- oder Druckfehler und alle Rechte vorbehalten

Austauschbare Schachtabdeckungen rund

aus GRAUGUSS DN600

Typ F-TOP® F81000 gemäß ÖN/EN124 sowie ÖNORM B5110-1, ÜA-zertifiziert
 Deckel: BEGE, austauschbar. Rahmen: GG rund - Einbauanleitung beachten!
 (Art.Nr. mit Ventilation ...-1)

Artikel Nr.	Abmessungen mm					Klasse	Gewicht kg
	Ø e	Ø a	ET	Ø c	h		
F81125	610	648	18	732	70	B 125	67
F81250	610	648	18	732	70	C 250	78
F81400	610	680	50	785	100	D 400	127
F81400D *	610	680	50	785	100	D 400	127

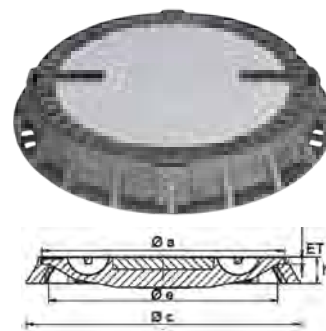

Digitale
Produktinfos



Typ F-TOP® F82000 gemäß ÖN/EN124 sowie ÖNORM B5110-1, ÜA-zertifiziert
 Deckel: BEGE, austauschbar. Rahmen: GG quadratisch - Einbauanleitung beachten!
 (Art.Nr. mit Ventilation ...-1)

Artikel Nr.	Abmessungen mm					Klasse	Gewicht kg
	Ø e	Ø a	ET	c	h		
F82125	610	648	18	750	70	B 125	77
F82250	610	648	18	750	70	C 250	88
F82400	610	680	50	750	100	D 400	130
F82400D *	610	680	50	750	100	D 400	130

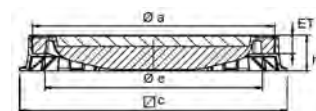

Typ F-TOP® F87000 gemäß ÖN/EN124 sowie ÖNORM B5110-1, ÜA-zertifiziert
 Deckel: BEGE, austauschbar. Rahmen: BEGE rund - Einbauanleitung beachten!
 (Art.Nr. mit Ventilation ...-1)

Artikel Nr.	Abmessungen mm					Klasse	Gewicht kg
	Ø e	Ø a	ET	Ø c	h		
F87125	610	648	18	750	130	B 125	103
F87250	610	648	18	750	130	C 250	114
F87400	610	680	50	785	160	D 400	175
F87400D *	610	680	50	785	160	D 400	175

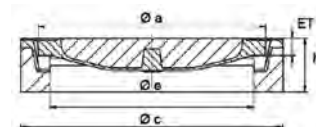

Typ F-TOP® F88000 gemäß ÖN/EN124 sowie ÖNORM B5110-1, ÜA-zertifiziert
 Deckel: BEGE, austauschbar. Rahmen: BEGE rechteckig - Einbauanleitung beachten!
 (Art.Nr. mit Ventilation ...-1)

Artikel Nr.	Abmessungen mm					Klasse	Gewicht kg
	Ø e	Ø a	ET	c	h		
F88125	610	648	18	750	130	B 125	146
F88250	610	648	18	750	130	C 250	156
F88400	610	680	50	785	160	D 400	253
F88400D *	610	680	50	785	160	D 400	253

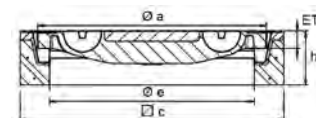
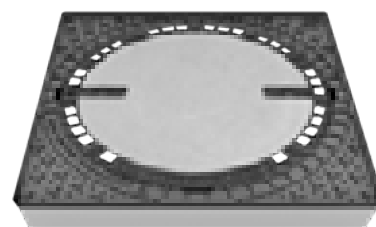

* Öwapren Dämpfungseinlage

werkseitig in Deckel-Ringnut eingepresste Dämpfungseinlage aus verschleißfestem NBR nur bei Schachtabdeckungen ab Klasse D 400!

Austauschbare Schachtabdeckungen rund

aus GUSSEISEN DN600

Typ F-TOP® NIVEAU Klasse D 400, selbstnivellierend bis 8 cm
gemäß ÖN/EN124 sowie ÖNORM B5110-1, ÜA-zertifiziert
Deckel: GG, austauschbar; Rahmen: GGG rund, selbstnivellierend
optional mit Dämpfungseinlage
für alle Einbaustellen und Verkehrsbelastungen mit häufiger Belagserneuerung -
Einbauanleitung beachten!
Ausführung mit Ventilation: Art.Nr. mit "-1" ergänzt

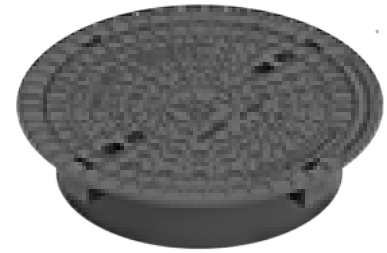

Artikel Nr.	Abmessungen mm			Klasse	Gewicht kg
	Ø e	Ø c	h		
Ausführung ohne Dämpfungseinlage					
F15400DN20	600	802	200	D 400	112
F15400DN20-1	600	802	200	D 400	112
Ausführung mit Dämpfungseinlage					
F15400DN20D	600	808	200	D 400	114
F15400DN20-1D	600	808	200	D 400	114
Adapterring aus Beton					
PARN	631/634	798	75	-	34
PARN-12	631/635	798	120	-	69

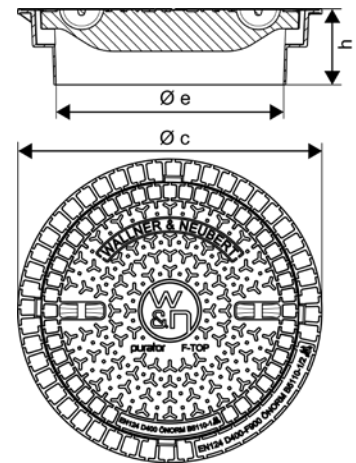

Einbau F-TOP Niveau mit Adapterring

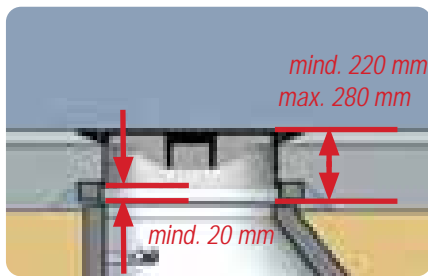

Adapterring aus Beton

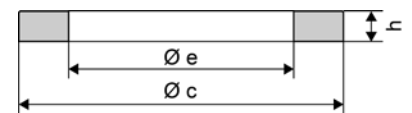

Schmutzfänger für F-TOP DN600

Artikel Nr.	Beschreibung	Gewicht kg
S8614L	Stahl verzinkt, niedrig, Querstange	3,5
S8615LG	Stahl verzinkt, niedrig, Kreuzstange	3,5
S8869	Kunststoff, niedrig, Kreuzstange	2,9
S8869T	Kunststoff, tief, Kreuzstange	3,0



Rückstausichere Schachtabdeckungen rund aus GRAUGUSS

Typ F-TOP® F11000RS, 0,5 bar rückstausicher, 4-fach verschraubt
gemäß ÖN/EN124 sowie ÖNORM B5110-2, ÜA-zertifiziert
Deckel: GG, Rahmen: GG rund, Dichtung, tagwasserdicht
für alle Einbaustellen und Verkehrsbelastungen - **Einbauanleitung beachten!**

Artikel Nr.	Abmessungen mm					Klasse	Gewicht kg
	Ø e	Ø a	ET	Ø c	h		
F11125RS	610	648	18	732	70	B 125	60
F11250RS	610	648	18	732	70	C 250	67
F11400RS	610	680	50	812	100	D 400	116
F11600RS	610	680	50	812	100	E 600	121
F11900RS	610	680	50	812	100	F 900	141

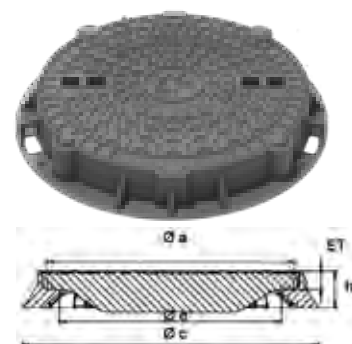

Digitale
Produktinfos



Typ F-TOP® F12000RS, 0,5 bar rückstausicher, 4-fach verschraubt
gemäß ÖN/EN124 sowie ÖNORM B5110-2, ÜA-zertifiziert
Deckel: GG, Rahmen: GG rechteckig, Dichtung, tagwasserdicht
für alle Einbaustellen und Verkehrsbelastungen - **Einbauanleitung beachten!**

Artikel Nr.	Abmessungen mm					Klasse	Gewicht kg
	Ø e	Ø a	ET	Ø c	h		
F12125RS	610	648	18	750	70	B 125	70
F12250RS	610	648	18	750	70	C 250	76
F12400RS	610	680	50	750	100	D 400	120
F12600RS	610	680	50	750	100	E 600	128
F12900RS	610	680	50	750	100	F 900	148

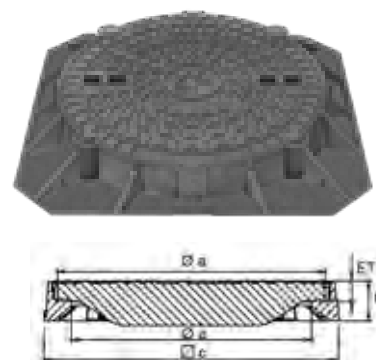

Typ F-TOP® F17000RS, 0,5 bar rückstausicher, 4-fach verschraubt
gemäß ÖN/EN124 sowie ÖNORM B5110-2, ÜA-zertifiziert
Deckel: GG, Rahmen: BEGE rund, Dichtung, tagwasserdicht
für alle Einbaustellen und Verkehrsbelastungen - **Einbauanleitung beachten!**

Artikel Nr.	Abmessungen mm					Klasse	Gewicht kg
	Ø e	Ø a	ET	Ø c	h		
F17125RS	610	648	18	750	130	B 125	99
F17250RS	610	648	18	750	130	C 250	105
F17400RS	610	680	50	812	160	D 400	167
F17600RS	610	680	50	812	160	E 600	175
F17900RS	610	680	50	812	160	F 900	195

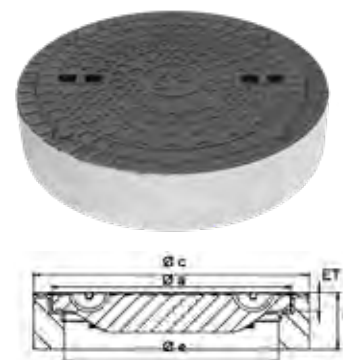

Zubehör für F-TOP RS

Artikel Nr.	Beschreibung	Gewicht
SCHL19-22	Steckschlüssel mit Drehstift SW 19/22 Sechskant	0,47
F-SCHR-B-C	Ersatzschraube für Klasse B und C	-
F-SCHR-D-F	Ersatzschraube für Klasse D bis F	-
F-SCHR-MU	Ersatz MS-Mutter	-
DI-F-RS-A-C	Ersatzdichtung für Klasse B und C per lfm	-
DI-F-RS-D-F	Ersatzdichtung für Klasse D bis F per lfm	-



Schachtabdeckungen rund

aus SPHÄROGUSS DN600, DN800



Typ Rexess gemäß ÖN/EN124 und ÖNORM B5110-2, ÜA-zertifiziert
 Deckel: GGG, klapperfrei; Rahmen: GGG, mit Gelenk und Selbstverriegelung
 (Art.Nr. mit Ventilation ...-1); für innerstädtischen Verkehr in verkehrsberuhigten Zonen

Artikel Nr.	Abmessungen mm			Klasse	Gewicht kg
	Ø e	Ø c	h		
Rahmen rund					
PM-11400VDX	608	785	104	D 400	54

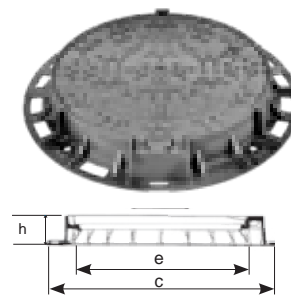

Typ Viatop-Standard gemäß ÖN/EN124 und ÖNORM B5110-2, ÜA-zertifiziert
 Deckel: GGG, klapperfrei; Rahmen: GGG, rund, mit Gelenk bei 90° arretierbar
 (Art.Nr. mit Ventilation ...-1); für Straßen mit hoher Verkehrsfrequenz

Artikel Nr.	Abmessungen mm			Klasse	Gewicht kg
	Ø e	Ø c	h		
PM-16400DX	610	785	100	D 400	82

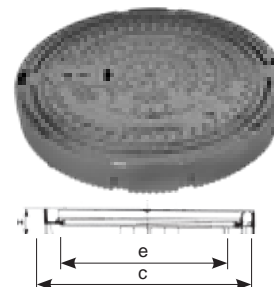

Typ Pamrex gemäß ÖN/EN124 sowie ÖN B5110-2, ÜA-zertifiziert
 Deckel: GGG, mit Dämpfungseinlage; Rahmen: GGG, rund, mit Gelenk bei 90° arretierbar
 (Art.Nr. mit Ventilation ...-1); für Straßen mit hoher Verkehrsfrequenz

Artikel Nr.	Abmessungen mm			Klasse	Gewicht kg
	Ø e	Ø c	h		
Standardausführung					
PM-11400D ¹	610	850	100	D 400	88
mit Doppelscharnier (ohne Bild)					
PM-11400DS-80	800	1000	125	D 400	121
Schmutzfänger für Pamrex und Viatop, Stahl verzinkt mit Kreuzstange					
PM-SF-N	-	-	-	-	7,5

¹ Standardausführung mit Schmutzfängerausnehmungen (auch ohne lieferbar ...-B2)
 • mit quadratischer Aufstandsplatte auf Anfrage

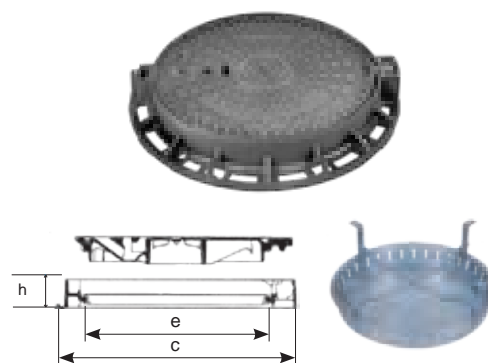

Typ Viatop-Niveau gemäß ÖN/EN124 und ÖNORM B5110-2, ÜA-zertifiziert
 Deckel: GGG, klapperfreie Ausführung mit Dämpfungseinlage, selbstnivellierend bis 8 cm
 Rahmen: GGG, rund, mit Gelenk bei 90° arretierbar (Art.Nr. mit Ventilation ...-1)

Artikel Nr.	Abmessungen mm			Klasse	Gewicht kg
	Ø e	Ø c	h		
Standardausführung					
PM-NIVEAU	610	830	200	D 400	99
Ausführung niedrig, bis 4 cm selbstnivellierend, für Sanierungen					
PM-NIVEAU-N	610	830	140	D 400	90,6
Adapterring aus Beton, DN 690 für Viatop Niveau					
PM-A-RING-BE90	690	820	90	-	30

• Adapterringe sind nicht durch normale Beton-Ausgleichringe ersetzbar



Typ PAMDICHT gemäß ÖN/EN124 und ÖNORM B5110-2, ÜA-zertifiziert
 Deckel: GGG verschraubt; Rahmen: GGG rund
 Ausführung tagwasserdicht und rückstausicher bis 1,0 bar, Dichtheit zum Bauwerk bauseits

Artikel Nr.	Abmessungen mm			Klasse	Gewicht kg
	Ø e	Ø c	h		
PM-11400RS	610	850	100	D 400	84
Ersatzverriegelungsset für PAMDICHT DN 600					
PM-C49	-	-	-	-	-

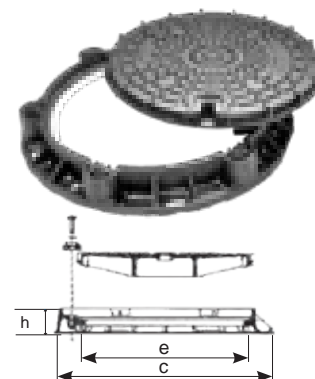

Schachtabdeckungen rund

aus GRAUGUSS DN600



Typ 11000 gemäß ÖN/EN124 sowie ÖNORM B5110-1, ÜA-zertifiziert

Deckel: GG, austauschbar. Rahmen: GG rund (Art.Nr. mit Ventilation ...-1)

Artikel Nr.	Abmessungen mm					Klasse	Gewicht kg
	Ø e	Ø a	ET	Ø c	h		
11125	610	648	18	722	70	B 125	61
11250	610	648	18	722	70	C 250	70
11400	610	680	50	750	100	D 400	118
11400D*	610	680	50	750	100	D 400	116
11600	610	680	50	750	100	E 600	120
11600D*	610	680	50	750	100	E 600	118

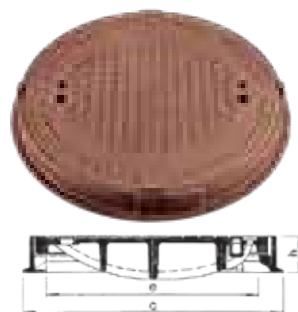

Typ 12000 gemäß ÖN/EN124 sowie ÖNORM B5110-1, ÜA-zertifiziert

Deckel: GG, austauschbar. Rahmen: GG quadratisch (Art.Nr. mit Ventilation ...-1)

Artikel Nr.	Abmessungen mm					Klasse	Gewicht kg
	Ø e	Ø a	ET	c	h		
12125	610	648	18	□ 750	70	B 125	72
12250	610	648	18	□ 750	70	C 250	81
12400	610	680	50	□ 750	100	D 400	133
12400D*	610	680	50	□ 750	100	D 400	132
12600	610	680	50	□ 750	100	E 600	134
12600D*	610	680	50	□ 750	100	E 600	134

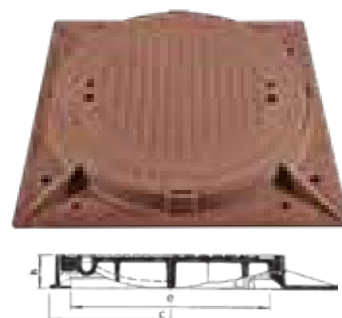

Typ 17000 gemäß ÖN/EN124 sowie ÖNORM B5110-1, ÜA-zertifiziert

Deckel: GG, austauschbar. Rahmen: BEGE rund (Art.Nr. mit Ventilation ...-1)

Artikel Nr.	Abmessungen mm					Klasse	Gewicht kg
	Ø e	Ø a	ET	Ø c	h		
17125	610	648	18	750	125	B 125	94
17250	610	648	18	750	125	C 250	103
17400	610	680	50	784	160	D 400	171
17400D*	610	680	50	784	160	D 400	169
17600	610	680	50	784	160	E 600	173
17600D*	610	680	50	784	160	E 600	171

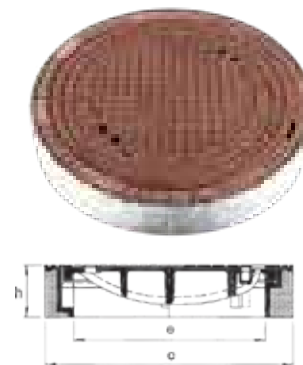

Typ 18000 gemäß ÖN/EN124 sowie ÖNORM B5110-1, ÜA-zertifiziert

Deckel: GG, austauschbar. Rahmen: BEGE quadratisch (Art.Nr. mit Ventilation ...-1)

Artikel Nr.	Abmessungen mm					Klasse	Gewicht kg
	Ø e	Ø a	ET	c	h		
18125	610	648	18	□ 750	125	B 125	139
18250	610	648	18	□ 750	125	C 250	148
18400	610	680	50	□ 784	160	D 400	242
18400D*	610	680	50	□ 784	160	D 400	240
18600	610	680	50	□ 784	160	E 600	244
18600D*	610	680	50	□ 784	160	E 600	242



* Öwapren Dämpfungseinlage

werkseitig in Deckel-Ringnut eingepresste Dämpfungseinlage aus verschleißfestem NBR nur bei Schachtabdeckungen ab Klasse D 400!

- Abdeckungen der Klasse F 900 auf Anfrage
- Einlaufgitter rund DN 600



Legende

In den Maßskizzen werden folgende Dimensionen angegeben:

- a (a x b) Deckel/Gitter-Außenmaß
- e (e x f) Lichte Weite
- c (c x d) Rahmenaußenmaß
- h Rahmenhöhe
- ET Einlegetiefe

Schachtabdeckungen rund

aus GRAUGUSS DN600



Typ 81000 gemäß ÖN/EN124 sowie ÖNORM B5110-1, ÜA-zertifiziert
Deckel: BEGE, austauschbar. Rahmen: GG rund (Art.Nr. mit Ventilation ...-1)

Artikel Nr.	Abmessungen mm					Klasse	Gewicht kg
	Ø e	Ø a	ET	Ø c	h		
81125	610	648	18	722	70	B 125	66
81250	610	648	18	722	70	C 250	69
81400	610	680	50	750	100	D 400	126
81400D*	610	680	50	750	100	D 400	124



Typ 82000 gemäß ÖN/EN124 sowie ÖNORM B5110-1, ÜA-zertifiziert
Deckel: BEGE, austauschbar. Rahmen: GG quadratisch (Art.Nr. mit Ventilation ...-1)

Artikel Nr.	Abmessungen mm					Klasse	Gewicht kg
	Ø e	Ø a	ET	Ø c	h		
82125	610	648	18	□ 750	70	B 125	77
82250	610	648	18	□ 750	70	C 250	77
82400	610	680	50	□ 750	100	D 400	142
82400D*	610	680	50	□ 750	100	D 400	140



Typ 87000 gemäß ÖN/EN124 sowie ÖNORM B5110-1, ÜA-zertifiziert
Deckel: BEGE, austauschbar. Rahmen: BEGE rund (Art.Nr. mit Ventilation ...-1)

Artikel Nr.	Abmessungen mm					Klasse	Gewicht kg
	Ø e	Ø a	ET	c	h		
87125	610	648	18	750	125	B 125	99
87250	610	648	18	750	125	C 250	103
87400	610	680	50	784	160	D 400	179
87400D*	610	680	50	784	160	D 400	177

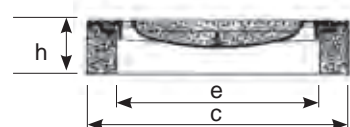

Typ 88000 gemäß ÖN/EN124 sowie ÖNORM B5110-1, ÜA-zertifiziert
Deckel: BEGE, austauschbar. Rahmen: BEGE quadratisch (Art.Nr. mit Ventilation ...-1)

Artikel Nr.	Abmessungen mm					Klasse	Gewicht kg
	Ø e	Ø a	ET	c	h		
88125	610	648	18	□ 750	125	B 125	144
88250	610	648	18	□ 750	125	C 250	146
88400	610	680	50	□ 784	160	D 400	250
88400D*	610	680	50	□ 784	160	D 400	248

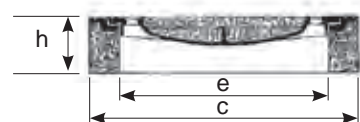

Schmutzfänger DN600

Artikel Nr.	Beschreibung	Gewicht kg
S8614L	Stahl verzinkt, niedrig, Querstange	3,5
S8615LG	Stahl verzinkt, niedrig, Kreuzstange	3,5
S8869	Kunststoff, niedrig, Kreuzstange	2,9
S8869T	Kunststoff, tief, Kreuzstange	3,0



Rückstausichere Schachtabdeckungen rund Meier Guss aus Grauguss, DN600



Typ 11000 RS, 0,5 bar rückstausicher, 4-fach verschraubt
gemäß ÖN/EN124 sowie ÖNORM B5110-2, ÜA-zertifiziert
Deckel: GG; Rahmen: GG rund, Dichtung, tagwasserdicht

Artikel Nr.	Abmessungen mm			Klasse	Gewicht kg
	Ø e	Ø c	h		
11125RS	610	722	70	B 125	64
11250RS	610	722	70	C 250	71
11400RS	610	750	100	D 400	121
11600RS	610	750	100	E 600	125

Bedienungsschlüssel SCHL-Z4 siehe S. 28

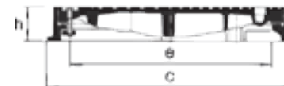

Type 12000 RS, 0,5 bar rückstausicher, 4-fach verschraubt
gemäß ÖN/EN124 sowie ÖNORM B5110-2, ÜA-zertifiziert
Deckel: GG; Rahmen: GG quadratische Aufstandsplatte, Dichtung, tagwasserdicht

Artikel Nr.	Abmessungen mm			Klasse	Gewicht kg
	Ø e	c	h		
12125RS	610	□ 750	70	B 125	73
12250RS	610	□ 750	70	C 250	81
12400RS	610	□ 750	100	D 400	136
12600RS	610	□ 750	100	E 600	140
12900RS	610	□ 750	100	F 900	145

Bedienungsschlüssel SCHL-Z4 siehe S. 28

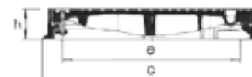

Type 17000 RS, 0,5 bar rückstausicher, 4-fach verschraubt
gemäß ÖN/EN124 sowie ÖNORM B5110-2, ÜA-zertifiziert
Deckel: GE mit 4 Riegeln; Rahmen: BEGE rund

Artikel Nr.	Abmessungen mm			Klasse	Gewicht kg
	Ø e	Ø c	h		
17125RS	610	750	125	B 125	96
17250RS	610	750	125	C 250	106
17400RS	610	784	160	D 400	175
17600RS	610	784	160	E 600	180

Bedienungsschlüssel SCHL-Z4 siehe S. 28

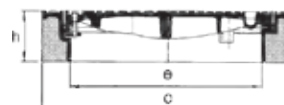

Zubehör für Schachtabdeckungen

Dämpfungseinlagen Antiklapperringe

für Schachtabdeckungen lt. ÖN/EN124 sowie ÖNORM B5110-1

Artikel Nr.	Beschreibung	Ø mm
ANTI-KLAP682	Dämpfungseinlage, ET 50 mm, schwarz (weich) zum KLEBEN	675
ANTI-KLAP680	Dämpfungseinlage, ET 50 mm, lila (hart) zum EINLEGEN	680

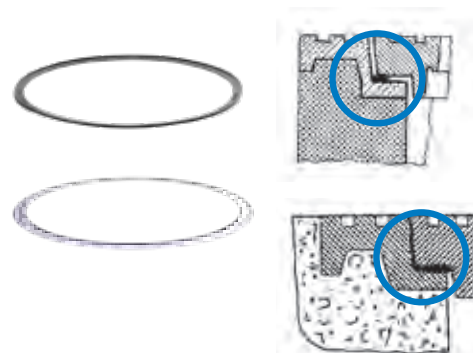

Dämpfungseinlagen Flüssigkunststoff

Artikel Nr.	Beschreibung
ANTI-KLAP-2K-M	Zweikomponenten Flüssigkunststoff 220 g Säckchen ausreichend für ca. 100 cm Auflagelänge
ANTI-KLAP-2KOMP	Zweikomponenten Flüssigkunststoff 440 g Säckchen ausreichend für ca. 200 cm Auflagelänge



Montage- und Reparaturmörtel

für Schachtabdeckungen, Einlaufgitter und Fertigteilrinnen

Artikel Nr.	Beschreibung	Gebinde
PCI-REPAFAST-F	Repafast-Fluid Reparaturmörtel	Sack à 25 kg
PCI-REPAFAST-TIXO	Repafast-Tixo Montage/ Reparatur	Sack à 25 kg
PCI-REPAFLOW-TURBO	Repaflow Flüssig-Montagemörtel	Sack à 20 kg
PCI-POLYFIX-P20	Polyfix Plus Schnell-Montagemörtel	Eimer à 20 kg
PCI-POLYFIX-P25	Polyfix Plus Schnell-Montagemörtel	Sack à 25 kg
PCI-POLYFIX-P-L20	Polyfix Plus L Montagemörtel	Eimer à 20 kg
PCI-POLYFIX-P-L25	Polyfix Plus L Montagemörtel	Sack à 25 kg



PCI Repafast® Fluid

Fließfähiger Reparaturmörtel

- zur Sanierung von Verkehrsflächen und Industrieböden um Deckel, Gitter oder Rinnen herum
- witterungs-, frost- und tausalzbeständig sowie sulfatwiderstandsfähig
- befahrbar mit schwerem Fahrzeugverkehr nach ca. 2 Stunden

Digitale
Produktinfos



PCI Repafast® Tixo

Standfester Reparatur- und Montagemörtel

- als Montagemörtel zum Setzen von Schachdeckeln und Gittern
- als Reparaturmörtel zur Sanierung von Flächen um Deckel, Gitter oder Rinnen herum
- auch bei geneigten Flächen einsetzbar
- wasserfest, witterungs-, frost- und tausalzbeständig sowie sulfatwiderstandsfähig
- befahrbar mit schwerem Fahrzeugverkehr nach ca. 2 Stunden

PCI Repaflow Turbo

Extrem fließfähiger Montage-
Mörtel

- zum Vergießen und Hinterfüllen von Schachtrahmen, Einlaufgittern
- Ausfüllung von Hohlräumen, auch bei komplizierten Querschnitten
- volumenstabile Aushärtung, kraftschlüssige, hohlraumfreie Lastabtragung
- nach 60 Minuten befahrbar
- witterungs- und frostbeständig, universell innen und außen einsetzbar
- chloridfrei, verursacht keine Korrosion an Stahl

PCI Polyfix® plus / plus L

Zur Schnellmontage

- von Schachtabdeckungen, Einlaufgittern
- Verschließen von Durchbrüchen; Ausbilden von Schachtgerinne und Bermen
- Hohlkehlpachtel
- Aushärtezeit:
Polyfix® plus ca. 5 Min.
Polyfix® plus L ca. 15 Min.
- wasserfest, witterungs-, frost- und tausalzbeständig sowie sulfatwiderstandsfähig
- chloridfrei, verursacht keine Korrosion an Stahl

Zubehör für Schachtabdeckungen

Bedienungsschlüssel für Schachtabdeckungen



Artikel Nr.	Beschreibung	Gewicht
SCHL1	Beisser/Haken	1,0
SCHL-Z4	Steck-Vierkant SW 17/22 mm für RS Abdeckungen GG DN 600	1,5
SCHL19-22	Steckschlüssel mit Drehstift SW 19/22 Sechskant	0,47
BWN12	Handhaken L = 600 mm (Achtung: Preis für Garnitur zu 2 Stück)	0,5
TET47/48-SCHL16	Aushebe- und Bedienungsschlüssel für TETRA-Schachtabdeckungen + PTop RS	1,3

Schachtdeckelheber aus Titan-Alu

für runde und eckige Schachtdeckel, durch flexible Einstellmöglichkeit bei fast jedem Deckel anwendbar. Spielend leichte Handhabung bei festgefahrenen, versandeten, verklebten, eingerosteten oder eingefrorenen Deckeln.
 Material: Titanlegiertes Aluminium, 550N/ mm², farbig eloxiert, extrem biegefest
 Gewicht: ca. 3 kg
 Hebellänge: 850 mm
 Hubkraft bis 2000 kg



Artikel Nr.	Beschreibung	Gewicht
DE-HEBER	Deckel-Heber aus Titan-Alu	3,0

Gräberdeckel aus Sphäroguss

Abdeckplatte für Schächte DN 600 zum Abdecken des offenen Schachtes während Gräberarbeiten bei Niveau-Abdeckungen

Artikel Nr.	Gewicht
P1000-APL	23,5
• auf Wunsch auch mit Kundenschriftzug lieferbar	

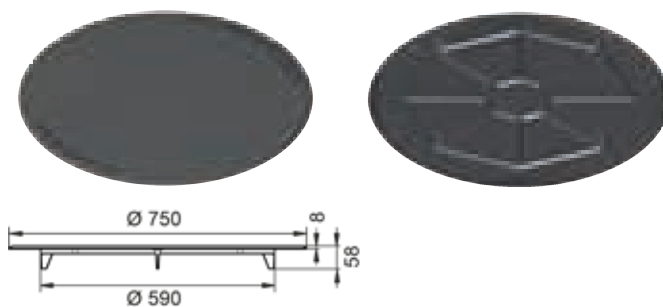

TETRA

rechteckige Schachtabdeckungen aus Sphäroguss



TETRA ist eine Eigenmarke von Wallner & Neubert

Alle Eigenprodukte werden in unserem Haus entsprechend Ihren Wünschen als Planer, Verarbeiter und Erhalter entwickelt und konstruiert.

TETRA Schachtabdeckungen aus Sphäroguss

Sphäroguss (duktiler Guss) reagiert elastisch auf Spannungs- und Druckbelastungen. Bei Überbeanspruchung wird das Material verformt, es kommt aber nicht zum Bruch.

Die Werkstoffvorteile im Überblick:

- Höhere Belastungsreserven und besondere Langlebigkeit
- Geringeres Gewicht, ergonomische Handhabung
- Ermöglicht die Konstruktion von Sicherheitseinrichtungen, wie Gelenke, und elastische Verriegelungsvorrichtungen.

TETRA

rechteckige Schachtabdeckungen aus Sphäroguss

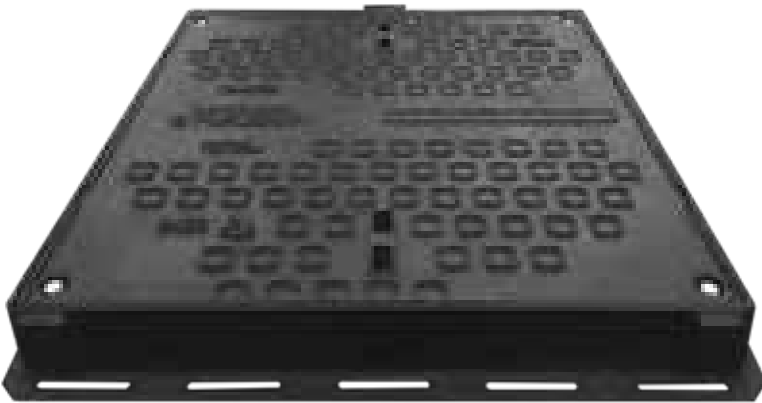

Bedienbarkeit und Sicherheit

Beim Schließen wird die Abdeckung automatisch durch 2 Federstäbe an der Deckelunterseite arretiert. Der Deckel kann nur mit entsprechender Sachkenntnis und mitgeführtem Werkzeug geöffnet werden.

Ungewolltes Öffnen, etwa durch spielende Kinder, oder gar mutwilliges Entfernen des Deckels wird damit wirksam vermieden.

Um höheren dynamischen Belastungen standzuhalten können alle Typen nachträglich verschraubt werden.



Aufklappbar mit Zufall-Sicherung bis zur Größe 800 x 600 mm

Die Konstruktion von Rahmen und Deckel ermöglicht das Aufklappen des Deckels wie über ein Scharnier. Eine eingebaute Zufall-Sicherung bei ca. 80° Öffnungswinkel verhindert das ungewollte Zurückkippen des Deckels. Im geöffneten Zustand kann der Deckel in einem Winkel von 100° zum Rahmen fixiert werden. Zum Besteigen des Schachtes wird der Deckel in 90° Stellung problemlos vollständig herausgehoben.

Das bedeutet einzigartige ergonomische Handhabung bei Einbau und Wartung.



Einsetzen des Deckels

Die Konstruktion des Rahmens erlaubt ein Wiedereinsetzen des Deckels entlang von Führungsschienen an der Rahmeninnenseite. Der Deckel kann dabei geschoben bzw. gezogen werden ohne die Dichtung zu berühren oder zu verletzen.

Das bedeutet: deutlich weniger Kraftaufwand und vermindert die Abrutschgefahr des Deckels in den Kanalschacht.

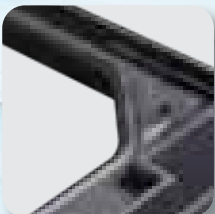

Dichtung -Tagwasserdichtheit (TWD)

Die bei allen TETRA Abdeckungen im Rahmen fixierte Elastomer - Dichtung wird durch die selbsttätige Arretierung beim Schließen des Deckels ausreichend verpresst, um auch ohne Verschraubung eine bedingte Dichtheit herzustellen. Durch Verschrauben wird die Dichtheit erhöht.



Umfangreiches Programm

Die Produktfamilie ist umfangreich ausgebaut. Die Abdeckungen sind in den Prüfklassen B 125 und D 400 lieferbar. Von den Abmessungen reicht das Standardprogramm von 300 x 300 mm bis zu 1000 x 1000mm lichte Weite. Ab der Größe 600 x 600mm ist TETRA auf Wunsch mit Scherengelenken und Gasdruckfedern als Hebehilfen lieferbar. Darüber hinaus fertigen wir auf Wunsch in unserer Sonderbau-Abteilung zahlreiche Kombinationen von Reihen- und Flächenabdeckungen unter Verwendung von TETRA-Deckeln.

Type TETRA tagwasserdicht entspricht ÖN/EN124

Deckel: GGG; Rahmen: GGG, mit Elastomer Dämpfungseinlage, im Deckel integrierte, selbstverriegelnde Federstarbretierung, durch Einschieben austauschbarer Deckel.

Klasse D 400 für verkehrsberuhigte Zonen: nicht für Einbau direkt in Fahrspuren empfohlen!

Artikel Nr. *	Abmessungen mm			Klasse	Gewicht kg
	e x f	c x d	h		
300x300 **					
TET48-033-125	300x300	440x410	80	B 125	25
TET48-033-400S	300x300	440x410	80	D 400	27
400x400 **					
TET48-044-125	400x400	540x510	80	B 125	38
TET48-044-400S	400x400	540x510	80	D 400	39
500x500 **					
TET48-055-125	500x500	640x610	80	B 125	47
TET48-055-400S	500x500	640x610	80	D 400	53
600x400 **					
TET47-064-125	600x400	710x540	80	B 125	47
TET47-064-400S	600x400	710x540	80	D 400	53
600x600 **					
TET48-066-125-N	600x600	740x710	80	B 125	58
TET48-066-400S-N	600x600	740x710	80	D 400	68
800x600 **					
TET47-086-125	800x600	940x740	80	B 125	82
TET47-086-400S	800x600	940x740	80	D 400	88
800x800					
TET48-088-125-N	800x800	940x910	80	B 125	113
TET48-088-400S-N	800x800	940x910	80	D 400	117
1000x600 **					
TET47-106-125	1000x600	1110x740	80	B 125	101
TET47-106-400S	1000x600	1110x740	80	D 400	122
1000x1000					
TET48-101-125S	1000x1000	1140x1110	80	B 125	143
TET48-101-400S	1000x1000	1140x1110	80	D 400	154

* Artikel Nr. mit S: verschraubte Version

** Deckel in geöffneten Position fixiert (100°), Zufallsicherung bei 90° Öffnungswinkel

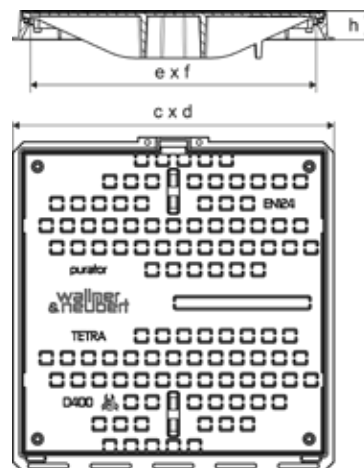

Digitale
Produktinfos



Zubehör für TETRA Schachtabdeckungen

Artikel Nr.	Beschreibung
TET47/48-SCHL16	Bedienungsschlüssel für TETRA Schachtabdeckungen
TET47/48-SCHR	Sechskantschraube M12 mit Flansch (Set 4 Stk.)
TET-DICHTUNG-N	Ersatzdichtung, Preis pro lfm.



Schachtabdeckungen rechteckig aus SPHÄROGUSS



Eigenprodukt

Type TETRA-H mit Gelenk und Hebehilfe

ideal für Deckel, die oft geöffnet werden müssen.

Die Abdeckungen sind für den öffentlichen Verkehrsbereich nicht geeignet!

Artikel Nr.	Abmessungen mm			Klasse	Gewicht kg
	e x f	c x d	h		
800x600					
TET47-086-400H	800x600	940x740	80	D 400	103
800x800					
TET48-088-400H-N	800x800	990x910	80	D 400	132
1000x600					
TET47-106-400H	1000x600	1110x740	80	D 400	137
1000x1000					
TET48-101-400H	1000x1000	1195x1110	80	D 400	169

• ACHTUNG! Abdeckungen müssen im geschlossenem Zustand verschraubt sein!



Digitale
Produktinfos

Scherengelenk

Gasdruckfeder

Zufallsicherung



Type TETRA-HF mit Gelenk, Hebehilfe und Fluchriegel

für Fluchausgänge aus unterirdischen Gängen etc., die im Notfall von unten geöffnet werden müssen.

Die Abdeckungen sind für den öffentlichen Verkehrsbereich nicht geeignet!

Alle Ausführungen mit Fluchriegel sind NICHT tagwasserdicht!

Artikel Nr.	Abmessungen mm			Klasse	Gewicht kg
	e x f	c x d	h		
800x800					
TET48-088-400HF	800x800	990x910	80	D 400	132
1000x1000					
TET48-101-400HF	1000x1000	1195x1110	80	D 400	169



TETRA **Sonderbau** nach Kundenwunsch Reihen- und Flächenabdeckungen



Auf Wunsch fertigen wir zahlreiche Varianten rund um das TETRA Programm in unserer **Sonderbauabteilung**:

- TETRA Abdeckungen als Reihen- oder Flächenabdeckungen
- mit verzinktem Stahlrahmen
- optional mit herausnehmbaren Traversen

Kontakt:
Wallner & Neubert
Sonderbau
Mail: sonderbau@pwn.at
Tel. +43 (0)5 05 13 - 266

Beispiel:

4 - teilige Reihenabdeckung
mit verzinktem Stahlrahmen und
herausnehmbaren Traversen
Lichte Weite ca. 2400 x 1200 mm
Klasse D400



Beispiel:

16 - teilige Flächenabdeckung
mit verzinktem Stahlrahmen und
herausnehmbaren Quer- und Längstraversen
Lichte Weite ca. 2400 x 1200 mm
Klasse B125



TETRA Sonderbau nach Kundenwunsch
Reihen- und Flächenabdeckungen mit Hebehilfen
Digitale
Produktinfos

- Deckel mit Scherengelenken, Gasdruckfedern und Zufallsicherung

Kontakt:
Wallner & Neubert
 Sonderbau
 Mail: sonderbau@pwn.at
 Tel. +43 (0)5 05 13 - 266

Beispiel:

2 - teilige Reihenabdeckung
 mit verzinktem Stahlrahmen und
 herausnehmbarer Traverse
 beide Deckel mit Hebehilfen
 Lichte Weite ca. 1600 x 1200 mm
 Klasse D400

**Detail:****Deckel mit Hebehilfe**

Scherengelenke, Gasdruckfedern und Zufall-
 sicherung über Gasdruckfeder montiert



TETRA Sonderabdeckung

Spezielle Ausführung für Tunnelbau Belastung bis Klasse D400

Rechteckige Schachtabdeckung ÖBB Type TETRA® tagwasserdicht gemäß ÖN/EN124 sowie ÖN B5110 ÜA-zertifiziert.

Deckel: GGG einteilig, 6-fach Verriegelung, tagwasserdicht durch Elastomer-Dichtung

Rahmen: GGG, 2-teilig mit geflanschter Verbindung, Belastung bis Klasse D400

Artikel Nr.	Abmessungen mm			Klasse	Gewicht ca. kg
	e x f	c x d	h		
TET47-146-125S	600x1400	698x1500	80	B 125	110
TET47-146-250S	600x1400	698x1500	80	C 250	118
TET47-146-400S	600x1400	698x1500	80	D 400	150

• weitere Belastungsklassen auf Anfrage

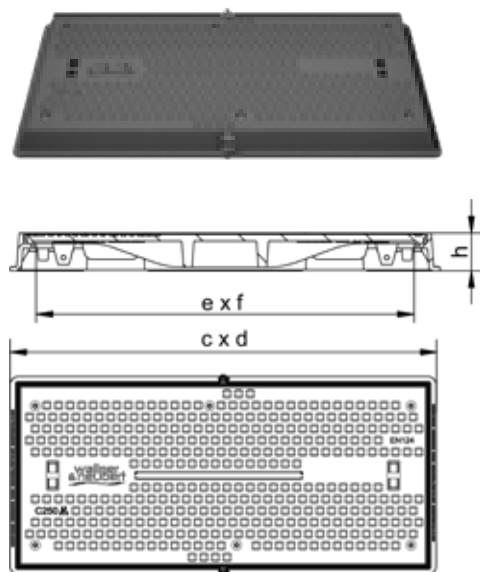

TETRA Sonderabdeckung

Spezielle Ausführung für Tunnelbau

Schlitzrinnenabdeckung gemäß ÖN/EN124 ÜA-zertifiziert.

Deckel und Rahmen: GGG, 2-fach verschraubt

Belastung für Verkehrsflächen im Tunnel bis Klasse E600

Artikel Nr.	Abmessungen mm			Klasse	Gewicht ca. kg
	e x f	c x d	h		
Einteilige Abdeckung mit Deckel und Rahmen					
PUTZDE-400V-1-N	360x180	535x275	75	D 400	25
PUTZDE-600V-1	360x180	535x275	75	E 600	27
Zweiteilige Abdeckung mit Deckel und Rahmen					
PUTZDE-400V-2-N	820x180	967x250	75	D 400	44
PUTZDE-600V-2	820x180	967x250	75	E 600	48
Sanierungsdeckel für bestehende, funktionstüchtige Rahmen ohne Verschraubung					
PUTZDE-400-SAN	455 x 145		50	D 400	19,7

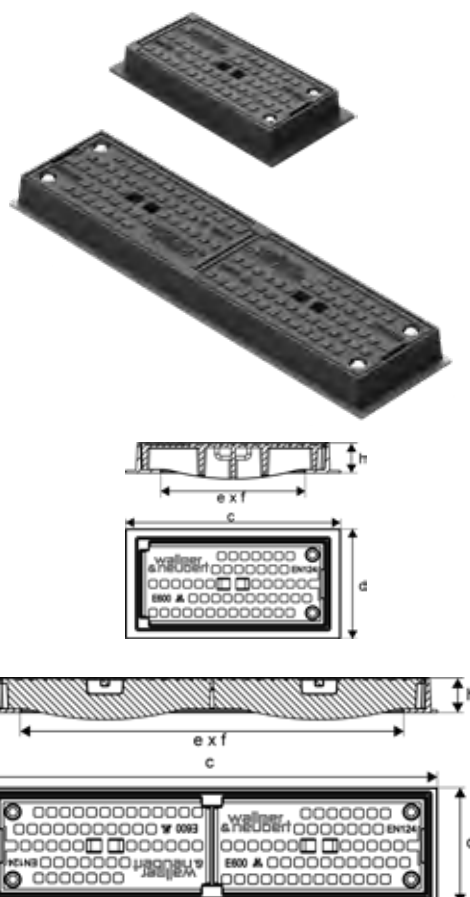

Kabelschachtabdeckungen aus Gusseisen

Type Kabelschachtabdeckung einteilig
gemäß ÖN/EN124, ÜA-zertifiziert (mit Ventilation ...-1)

Artikel Nr.	#	Abmessungen mm			Klasse	Gewicht kg
		e x f	c x d	h		
1048Y125-M	*	700	840	100	B 125	161
1048Y400-M		700	840	100	D 400	207
1048Y600-M		700	840	100	E 600	209

* ohne Dämpfung
• optional mit Verschraubung = tagwasserdicht (...V-M) gegen Aufpreis



Type Kabelschachtabdeckung zweiteilig
gemäß ÖN/EN124, ÜA-zertifiziert (mit Ventilation ...-1)

Artikel Nr.	#	Abmessungen mm			Klasse	Gewicht kg
		e x f	c x d	h		
2048Y125-M	*	1440x700	1600x840	100	B 125	302
2048Y400-M		1440x700	1600x840	100	D 400	395
2048Y600-M		1440x700	1600x840	100	E 600	422

* ohne Dämpfung
• optional mit Verschraubung = tagwasserdicht (...V-M) gegen Aufpreis

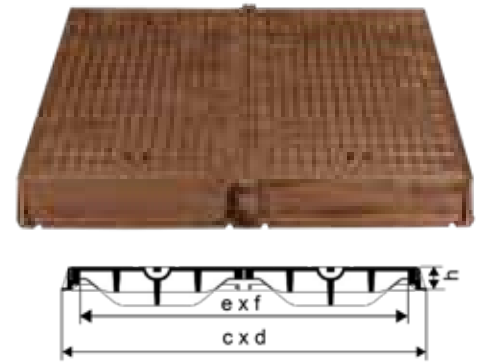

Type BEGE-Kabelschachtabdeckung einteilig
ÜA-zertifiziert (mit Ventilation ...-1)

Artikel Nr.	#	Abmessungen mm			Klasse	Gewicht kg
		e x f	c x d	h		
8048Y400-M		700	840	100	D 400	226
8048Y600-M		700	840	100	E 600	226
8848Y900-M	*	700	930	160	F 900	349

* mit BEGE-Rahmen



Bild zeigt Gussrahmen
Schnitt BEGE-Rahmen

Type BEGE-Kabelschachtabdeckung zweiteilig
ÜA-zertifiziert (mit Ventilation ...-1)

Artikel Nr.	#	Abmessungen mm			Klasse	Gewicht kg
		e x f	c x d	h		
8049Y400-M		1440x700	1600x840	100	D 400	432
8049Y600-M		1440x700	1600x840	100	E 600	432
8849Y900-M	*	1440x700	1630x930	160	F 900	601

* mit BEGE-Rahmen

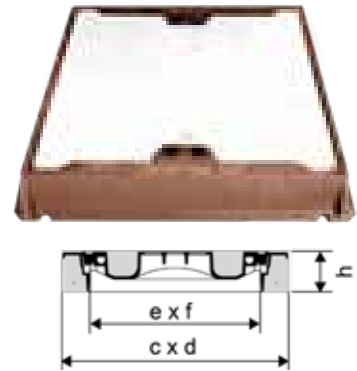

Bild zeigt Gussrahmen
Schnitt BEGE-Rahmen



Legende, Abkürzungen

In den Maßskizzen werden folgende Dimensionen angegeben:

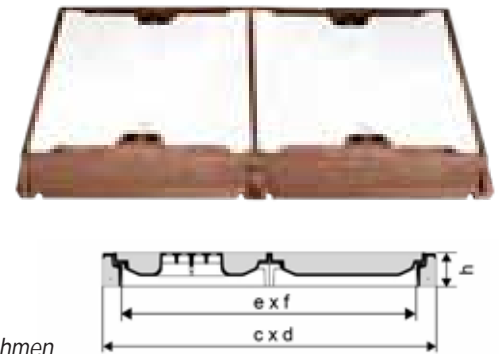
- a (a x b) ... Deckel/Gitter-Außenmaß
- e (e x f) ... Lichte Weite
- c (c x d) ... Rahmenaußenmaß
- h ... Rahmenhöhe gesamt
- ET ... Einlegetiefe
- pb. ...projektbezogen (auf Anfrage)

Maßskizze

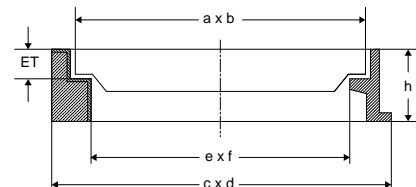

Schachtabdeckungen für Netzbetreiber, rechteckige Ausführung
gemäß ÖN/EN 124 sowie ÖN B5110, ÜA-zertifiziert
tagwasserdicht, Hebehilfe durch Gasdruckfeder, Zufallsicherung

Artikel Nr.	Abmessungen mm			Klasse	Gewicht kg
	e x f	c x d	h		
einteilige Ausführung, 4-fach verschraubt mit / ohne Einguss					
3064GDF600	1000x600	1500x1100	210	E 600	440
4064GDF600	1000x1200	1500x1700	210	E 600	520
einteilige Ausführung, 4-fach verschraubt Einguss „EVN Wärme“					
EVN3064GDF600	1000x600	1500x1100	210	E 600	440
EVN4064GDF600	1000x1200	1500x1700	210	E 600	520

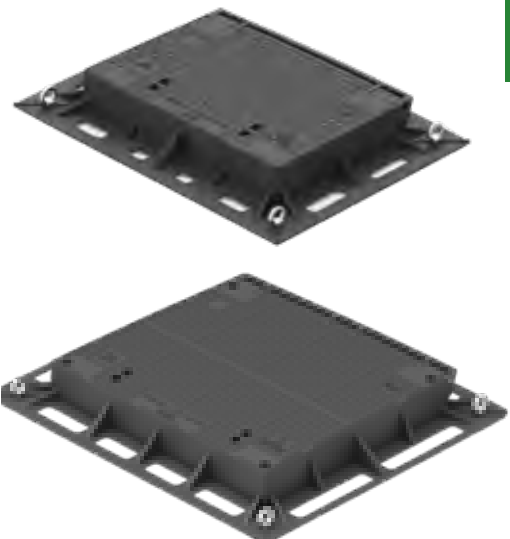

geöffnete Ansicht mit Scharnier und Hebehilfen mittels Gasdruckfedern

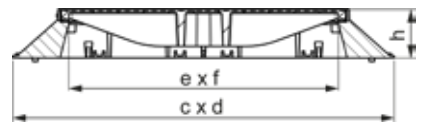

Schachtabdeckungen für Netzbetreiber, runde Ausführung
gemäß ÖN/EN 124 sowie ÖN B5110, ÜA-zertifiziert
opt. Öffnungshilfe mittels Gasdruckfeder, Zufallsicherung bzw. kunden-spezifische Lösungen

Artikel Nr.	Abmessungen mm			Klasse	Gewicht kg
	Ø e	Ø c / c x d	h		
DN 800 mit Beton-Adapterplatte, mit Öffnungshilfe, mit / ohne Einguss					
P11600BVZS-800	800	1446 x 1206	300	E 600	850
P11600BVZS-800S	800	1446 x 1206	190	E 600	760
DN 800 mit Gussrahmen, mit Öffnungshilfe, mit / ohne Einguss					
P11600DZS-800	800	-	100	E 600	124
DN 600 mit Gussrahmen, mit Gelenk, mit / ohne Einguss					
P11600D	604	Ø 808	100	E 600	81
Schmutzfänger für Abdeckungen mit Ø 800 mm					
SF-800PB	aus Stahl verzinkt, für Beton-Adapterplatte geeignet				
SF-800PG	aus Stahl verzinkt, für Gussrahmen geeignet				

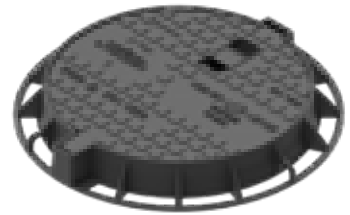
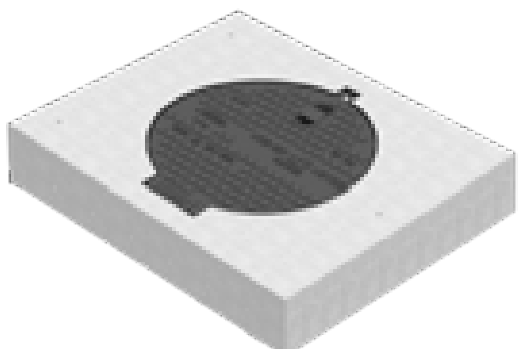

geöffnete Ansicht mit Scharnier und Hebehilfen mittels Gasdruckfedern

Abdeckungen Gemeinde Wien Sonderschachtdeckungen



Type PAT-Scharnier Stadt Wien, einteilig

PAT-Scharnier: Deckel- und Bolzentausch ohne Rahmenausbau möglich, einteilig, quadratisch, ohne Sperre

Artikel Nr.	#	Abmessungen mm			Klasse	Gewicht kg
		e x f	c x d	h		
1062P-PAT-400-M	*	450	640x502	210	D 400	165
1062P-PAT-600-M		450	640x502	210	E 600	165
1062-2PAT-400-M	*	600	834x826	210	D 400	269
1062-3PAT-600-M		600	834x826	210	E 600	269

* Fertigung ab 50 Stk. Bestellmenge möglich

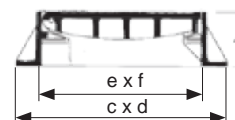

Type PAT-Scharnier Stadt Wien

PAT-Scharnier: Deckel- und Bolzentausch ohne Rahmenausbau möglich rechteckige Ausführung

Artikel Nr.	Abmessungen mm			Klasse	Gewicht kg
	e x f	c x d	h		
1-teilig, 4-fach-verschraubt (siehe Bild)					
3064-600PAT-V	1000x600	1500x1100	210	E 600	331

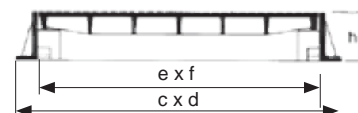

Wannenabdeckung aus Sphäroguss gemäß ÖN/EN 124 sowie ÖN B5110, ÜA-zertifiziert mit Patentscharnier und Gasdruckfedern aus Edelstahl als Öffnungshilfe Wannen-tiefe 100mm, 2-fach verschraubt

Artikel Nr.	Abmessungen mm			Klasse	Gewicht kg
	e x f	c x d	h		
92400PAT66GDHN	□ 600	□ 836	275	D 400	160

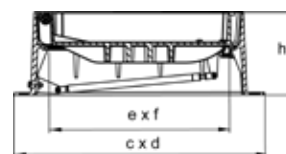

Sonderschachtabdeckungen

Type BEGE mit Sandverschluss

Deckel: BEGE, ohne Ventilation; Rahmen: GE

Artikel Nr.	Abmessungen mm			Klasse	Gewicht kg
	Ø e	Ø c	h		
81125-500	500	-	-	B 125	39

Type GE auspflasterbar

Deckel: GE, für Steinhöhe bis 80 mm (für alle Rahmen mit ET 50 mm), ohne Ventilation

Artikel Nr.	Abmessungen mm			Klasse	Gewicht kg
	Ø e	Ø c	h		
DE90400-S	600	-	-	D 400	65
passender Rahmen rund aus GG					
RA-F01000-50	-	-	100	D 400	39
passender Rahmen rund aus BEGE					
RA-F07000-50	-	-	160	D 400	85

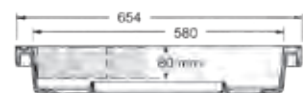

Straßenkappen aus Gusseisen

mit Sperre (SW 13 Sechskant)

Artikel Nr.	Abmessungen mm			Klasse	Gewicht kg
	e	c	h		
P1058A300-S	300	438	75	A 15	14
P1058B300-S	300	438	75	B 125	14,4
P1058D300-S	300	438	75	D 400	16,6
1058D200-S	200	285	100	D 400	17
Ersatzdeckel aus schwarz lackiertem Tränenblech zu alter Serie 1058A300					
DE1058A300-E	Ø 295	ET 6mm	-	A15	4



P1058A300-S



1058D200-S



DE1058A300-E



Schneestangenhals

Schneestangenhals aus GE

Artikel Nr.	Ø mm	Höhe mm	Gewicht kg
PSCHNHA300	70	300	3
PSCHNHA450	70	450	5



- weitere Abdeckungen s. Kapitel 6 Straßenkappen

Stahlabdeckungen für Gebäude

Tränenblechabdeckungen

Tränenblechdeckel **grundiert** für den privaten Gehbereich

Artikel Nr.	Abmessungen mm			Gewicht kg
	e x f	c x d	h	
Ohne Sperre				
1065A20-20	200x200	270x270	30	2
1065A25-25	250x250	320x320	30	3
1065A30-30	300x300	370x370	30	4,5
1065A40-40	400x400	470x470	30	7,5
1065A60-40	600x400	670x470	30	9,5
Mit Sperre				
1065A-S50-50	500x500	570x570	30	10,5
1065A-S60-40	600x400	670x470	30	9,5
1065A-S60-60	600x600	670x670	30	14,5
1065A-S80-60	800x600	870x670	30	21
1065A-S80-80	800x800	870x870	30	25
1065A-S100-60	1000x600	1070x670	30	26
1065A-S100-80	1000x800	1070x870	30	32
1065A-S100-100	1000x1000	1070x1070	30	35
Schlüssel zu 4-kant Sperre				
KTSC8	-	-	-	-
Verschraubt mit Dichtung				
1065C60-40	600x400	688x488	38	11
1065C60-60	600x600	688x688	38	13,5
1065C100-60	1000x600	1088x688	38	23,5

• Andere Größen, Ausführungen und Materialien auf Anfrage

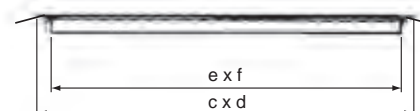
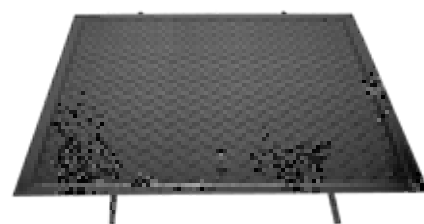
Tränenblechdeckel **verzinkt** für den privaten Gehbereich

Artikel Nr.	Abmessungen mm			Gewicht kg
	e x f	c x d	h	
Ohne Sperre				
1065A-V20-20	200x200	270x270	30	2
1065A-V25-25	250x250	320x320	30	3
1065A-V30-30	300x300	370x370	30	4,5
1065A-V40-40	400x400	470x470	30	7,5
1065A-V60-40	600x400	670x470	30	9,5
Mit Sperre				
1065A-VS50-50	500x500	570x570	30	10,5
1065A-VS60-40	600x400	670x470	30	9,5
1065A-VS60-60	600x600	670x670	30	14,5
1065A-VS80-60	800x600	870x670	30	21
1065A-VS80-80	800x800	870x870	30	25
1065A-VS100-60	1000x600	1070x670	30	26
1065A-VS100-80	1000x800	1070x870	30	32
1065A-VS100-100	1000x1000	1070x1070	30	35
Schlüssel zu 4-kant Sperre				
KTSC8	-	-	-	-
Verschraubt mit Dichtung				
1065C60-40V	600x400	688x488	35	11
1065C60-60V	600x600	688x688	35	13,5
1065C100-60V	1000x600	1088x688	35	23,5

• Andere Größen, Ausführungen und Materialien auf Anfrage

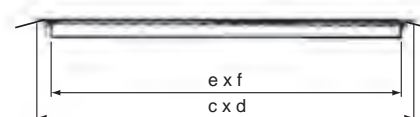
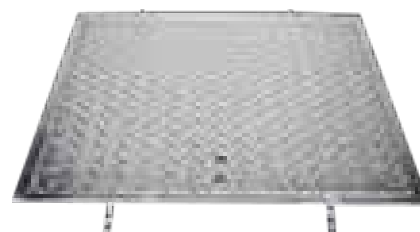
Digitale
Produktinfos

Stahlabdeckungen für Gebäude

Tränenblechabdeckungen

Brunnenschachtabdeckung feuerverzinkt für den privaten Gehbereich, tagwasserdicht durch übergreifenden Deckel, umlaufender Dichtung (Insektenschutz), Scharnier und Arbe mit Schutzdeckel

Artikel Nr.	Abmessungen mm			Gewicht kg
	e x f	c x d	h	
1065D-V-S60-60	600x600	670x670	88	22
1065D-V-S80-80	800x800	870x870	88	34
1065D-V-S10-10	1000x1000	1070x1070	88	40
Mit aufgesetztem Belüftungshut und Insektenschutzgitter				
1065DL-VS60-60	600x600	670x670	88	25
1065DL-VS80-80	800x800	870x870	88	37
1065DL-VS10-10	1000x1000	1070x1070	88	45

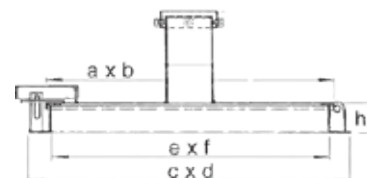

Brunnenschachtabdeckung Edelstahl für den privaten Gehbereich, Werkstoff 1.4301, Materialstärke 1,5mm, tagwasserdicht durch übergreifenden Deckel, umlaufender Dichtung (Insektenschutz), Scharnier und Arbe mit Schutzdeckel

Artikel Nr.	Abmessungen mm			Gewicht kg
	e x f	c x d	h	
1065D-ELS66	600x600	680x680	88	12
1065D-ELS88	800x800	880x880	88	14
Mit aufgesetztem Belüftungshut und Insektenschutzgitter				
1065DL-ELS66	600x600	680x680	88	14
1065DL-ELS88	800x800	880x880	88	18

• Andere Abmessungen und Ausführungen auf Anfrage

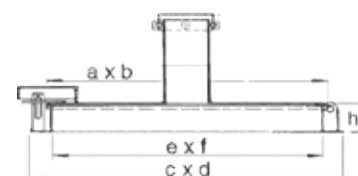
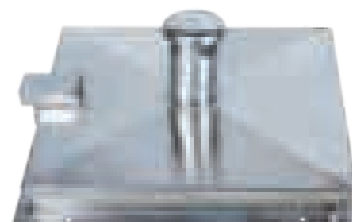

Brunnenschachtabdeckung rund feuerverzinkt mit Belüftungshut und Insektenschutzgitter

Artikel Nr.	Abmessungen mm			Gewicht kg
	e	c	h	
1065DL-VS600-FR	600	670	150	18
Ersatz-Aufsteckdichtung f. Brunnenschachtabdeckungen:				
SP-DICHTUNG-B	-	-	-	-

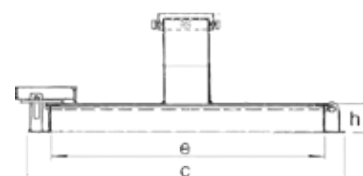

Stahl und Edelstahl Sonderbau nach Kundenwunsch

Auf Wunsch fertigen wir zahlreiche Varianten in unserer Sonderbauabteilung:

- mehrteilige Reihen- oder Flächenabdeckungen
- Deckel mit Scherengelenken, Gasdruckfedern und Zufallsicherung



Digitale
Produktinfos



Kontakt:
Wallner & Neubert
Sonderbau
Mail: sonderbau@pwn.at
Tel. +43 (0)5 05 13 - 266



Schachtabdeckungen mit wählbarer Oberfläche

ALUPURA®

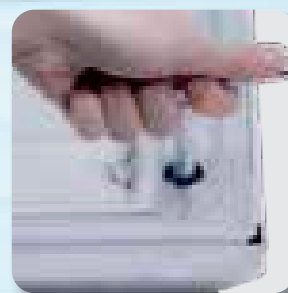
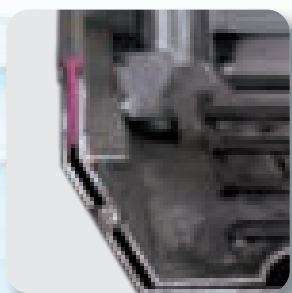

ALUPURA® Wannenabdeckungen

Schachtabdeckung für wählbare Oberfläche

ALUPURA® begehbare Wannenabdeckung mit Armierung
aus Aluminium, verschraubt, mit Dichtung, Wannentiefe 55 mm
für den Gebäudebereich

Artikel Nr.	Abmessungen mm			Gewicht kg
	e x f	c x d	h	
1065BV-ALU30-30	300x300	420x420	75	4,6
1065BV-ALU40-40	400x400	520x520	75	5,8
1065BV-ALU45-45	450x450	570x570	75	6,5
1065BV-ALU50-50	500x500	620x620	75	7,1
1065BV-ALU60-40	600x400	720x520	75	7,1
1065BV-ALU60-60	600x600	720x720	75	9
1065BV-ALU70-70	700x700	820x820	75	10,6
1065BV-ALU80-60	800x600	920x720	75	10,5
1065BV-ALU80-80	800x800	920x920	75	12,5
1065BV-ALU10-60	1000x600	1120x720	75	12,5
1065BV-ALU10-80	1000x800	1120x920	75	13
1065BV-ALU10-10	1000x1000	1120x1120	75	14,5

● Weitere Größen auf Anfrage

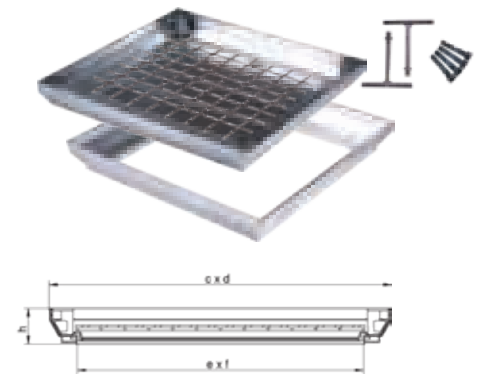

Einzel- und Ersatzteile zu ALUPURA® Wannenabdeckungen

Artikel Nr.	Beschreibung
1065BV-ALU-SCHL	Aushebeschlüssel (benötigt werden 2 Stück)
1065BV-ALU-DI-G	Dichtung Ø, Preis pro lfm.
1065BV-ALUSCHR	Innensechskantschrauben
1065BV-ALU-STL	Stableiste Kunststoff, Preis pro lfm.
1065BV-ALU-SCHS	Aushebeset: 2 Schlüssel + 4 Abdeckkappen+ Anleitung
1065BV-ALU-SK	Abdeckkappe für Schrauben

ALUPURA® begehbare Wannenabdeckung rückstausicher
aus Aluminium, dicht verschweißt, werkseitig auf Dichtheit geprüft, Wannentiefe 55 mm
für den Gebäudebereich

Artikel Nr.	Abmessungen mm			Gewicht kg
	e x f	c x d	h	
1065BV-ALU-RS33	300x300	420x420	75	5,3
1065BV-ALU-RS44	400x400	520x520	75	6,5
1065BV-ALU-RS45	450x450	570x570	75	7,2
1065BV-ALU-RS55	500x500	620x620	75	7,5
1065BV-ALU-RS64	600x400	720x520	75	7,5
1065BV-ALU-RS66	600x600	720x720	75	9,5

● rückstausicher bis 0,5 bar

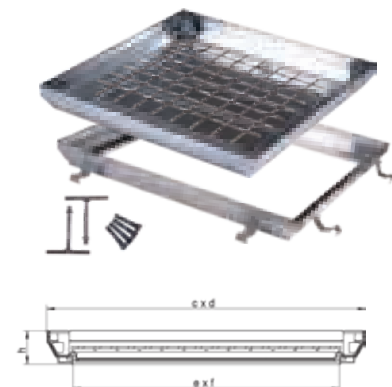

ALUPURA® Sonderausführungen auf Anfrage, wie z.B.:

- Anschlussflansch
- Sondergrößen
- Reihenabdeckungen

ALUPURA® Wannenabdeckungen

Schachtabdeckung für wählbare Oberfläche

ALUPURA® begehbbare Wannenabdeckung mit Scharnier und Öffnungshilfe aus Aluminium, verschraubt, mit Dichtung
 Öffnungshilfe mittels Gasdruckfedern
 Verschraubung, Gelenkteile und Grundplatte Stahl verzinkt für den Gebäudebereich

Artikel Nr.	Abmessungen mm			Gewicht kg
	e x f	c x d	h	
1065BV-ALU66HH	600x600	718x718	75	28

Bei Schwimmbädern empfehlen wir den Einbau von Schachtabdeckungen aus Edelstahl!

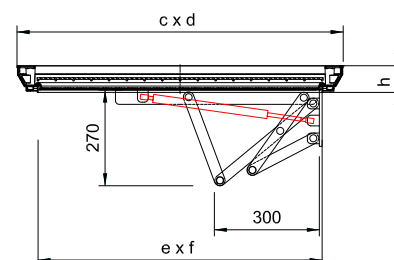

PURANOX® Wannenabdeckung

aus Edelstahl

PURANOX® Wannenabdeckung mit Armierung aus Edelstahl 1.4301, verschraubt, mit Dichtung, Wannentiefe 52 mm

Artikel Nr.	Abmessungen mm			bis Klasse*	Gewicht kg
	e x f	c x d	h		
1065BVE33K	300x300	420x420	75	B 125	9
1065BVE44K	400x400	520x520	75	B 125	13
1065BVE55K	500x500	620x620	75	B 125	17
1065BVE64	600x400	720x520	75	B 125	16
1065BVE66	600x600	720x720	75	B 125	20
1065BVE88	800x800	920x920	75	B 125	30

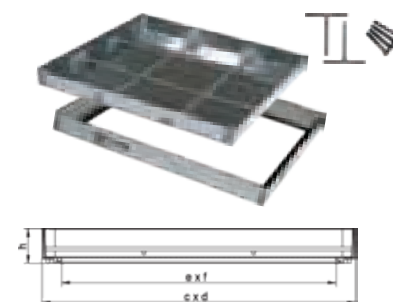

* Prüflast erreichbar durch volle, normgerechte Befüllung mit Beton entsprechend EN 206 Typ C 35/45

PURASTEEL® Wannenabdeckung

aus Stahl feuerverzinkt

PURASTEEL® Wannenabdeckung mit Armierung aus Stahl feuerverzinkt, verschraubt, mit Dichtung, Wannentiefe 52 mm

Artikel Nr.	Abmessungen mm			bis Klasse*	Gewicht kg
	e x f	c x d	h		
1065BV125-33K	300x300	420x420	75	B 125	10
1065BV125-45K	450x450	570x570	75	B 125	16
1065BV125-55K	500x500	620x620	75	B 125	17
1065BV125-64K	600x400	720x520	75	B 125	17
1065BV125-66K	600x600	720x720	75	B 125	21
1065BV125-86K	800x600	920x720	75	B 125	27
1065BV125-88K	800x800	920x920	75	B 125	31
1065BV125-106K	1000x600	1120x720	75	B 125	31
1065BV125-108K	1000x800	1120x920	75	B 125	37
1065BV125-110K	1000x1000	1120x1120	75	B 125	42
1065BV-SCHL-T	Ersatzschlüssel				

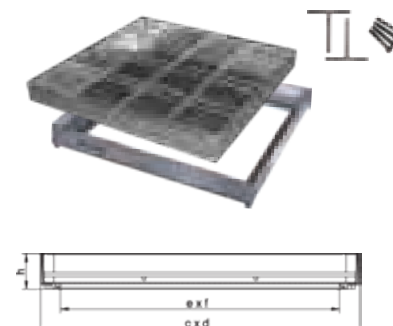

* Prüflast erreichbar durch volle, normgerechte Befüllung mit Beton entsprechend EN 206 Typ C 35/45

PURASTEEL® Wannenabdeckungen

aus Stahl feuerverzinkt

PURASTEEL® Maxi rechteckige Wannenabdeckung mit Armierung und Dichtung aus Stahl feuerverzinkt, verschraubt und tagwasserdicht, Wannentiefe 100 mm

Artikel Nr.	Abmessungen mm			bis Klasse*	Gewicht kg
	e x f	c x d	h		
1065BVH-MAXI66K	600x600	706x706	125	B 125	28
1065BVH-MAXI88	800x800	952x952	125	B 125	40

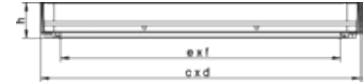
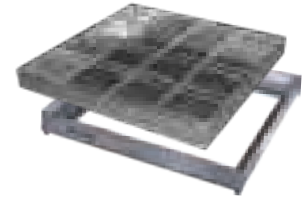

PURASTEEL® Maxi runde Wannenabdeckung ohne Armierung, ohne Dichtung aus Stahl feuerverzinkt, Wannentiefe 96 mm

Artikel Nr.	Abmessungen mm			bis Klasse*	Gewicht kg
	Ø e	Ø c	h		
1065BH-MAXI600	Ø 600	Ø 700	106	B 125	27

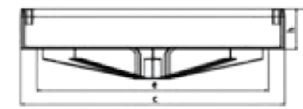

* Prüflast erreichbar durch mind. 6 cm Betonstärke bei normgerechter Befüllung mit Beton entsprechend EN 206 Typ C 35/45

Wannenabdeckung

aus Stahl feuerverzinkt

Wannenabdeckung mit Armierung und mit verstärkter Wanne aus Stahl feuerverzinkt, tagwasserdicht, Wannentiefe 52 mm

Artikel Nr.	Abmessungen mm			bis Klasse*	Gewicht kg
	e x f	c x d	h		
1065BVS250-66	600x600	735x735	75	C 250	31
1065BVS250-88	800x800	935x935	75	C 250	52
1065BVS250-106	1000x600	1135x735	75	C 250	52
1065BVS250-110	1000x1000	1135x1135	75	C 250	78
1065BVS400-66	600x600	735x815	180	D 400	62
1065BVS400-88	800x800	935x1015	180	D 400	103
1065BVS400-110	1000x1000	1135x1215	220	D 400	175

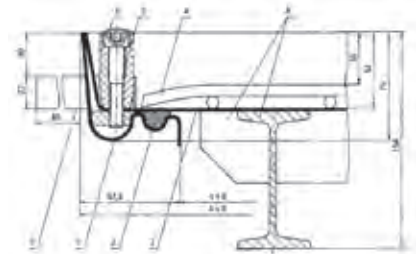

* Prüflast erreichbar durch mind. 6 cm, normgerechte Befüllung mit Beton entsprechend EN 206 Typ C 35/45

Wannenabdeckung mit Armierung aus Stahl feuerverzinkt, tagwasserdicht, Wannentiefe 52 mm, mit Scharnier und Öffnungshilfe

Artikel Nr.	Abmessungen mm			bis Klasse*	Gewicht kg
	e x f	c x d	h		
1065BV-GD66	600x600	735x752	75	B 125	29
1065BV-GD86	800x600	935x752	75	B 125	36
1065BV-GD88	800x800	935x952	75	B 125	42
1065BV-GD106	1000x600	1135x752	75	B 125	41
1065BV-GD110	1000x1000	1135x1152	75	B 125	55

• Edelstahl-Ausführung (BVE) auf Anfrage

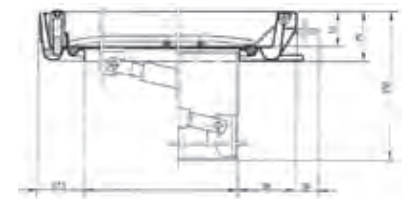

* Prüflast erreichbar durch volle, normgerechte Befüllung mit Beton entsprechend EN 206 Typ C 35/45



ALUSTONE® mit tiefer Wanne

für die Befüllung mit Beton-
und Pflastersteinen

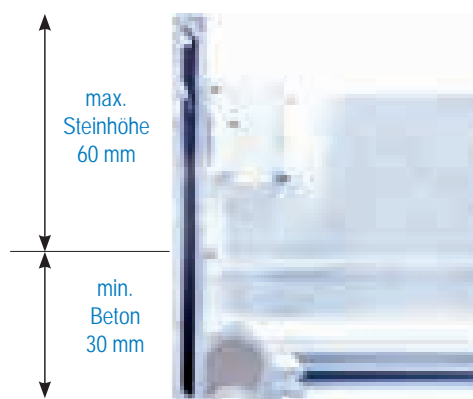
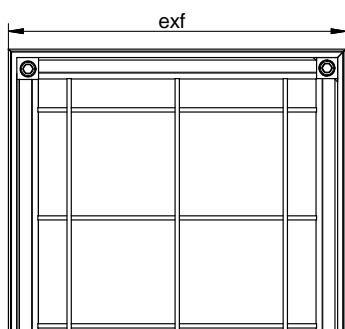
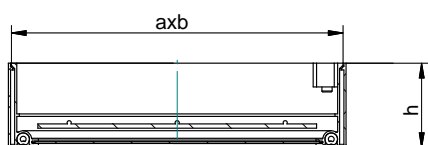

Produkteigenschaften

- Aluminium Wannenabdeckung
- bestehend aus Rahmen und Wannendeckel mit eingelegter Stahlarmierung
- Deckel mit 90 mm tiefer Wanne zur Befüllung mit Beton- oder Pflastersteinen bis zu einer Höhe von 60 mm geeignet
- Wasser- und geruchsdicht durch verpresste Dichtung
- einfaches Öffnen mittels der mitgelieferten Aushebeschlüssel zum Heben der Deckel

Anwendungsgebiet

Für alle Einbaufälle, in denen Steine bis 60 mm Stärke verbaut werden sollen. Für alle **begehbaren** Flächen im Innen- und Außenbereich. Bei normgerechter Befüllung mit Beton Typ C 40/50 lt. EN 206 über die gesamte Höhe der Wanne und Einlage eines zweiten Baustahlgitters auch für alle **PKW-befahrbaren** Flächen (Klasse B125 lt. ÖN EN 124) geeignet.

Produktdetails

Artikel Nr.	Abmessungen mm			Gewicht kg
	e x f	c x d	h	
1065B-APS10-30	240 x 240	300 x 300	100	3,1
1065B-APS10-40	340 x 340	400 x 400	100	4,4
1065B-APS10-50	440 x 440	500 x 500	100	5,9
1065B-APS10-60	540 x 540	600 x 600	100	7,5
1065B-APS10-70	640 x 640	700 x 700	100	9,4
1065B-APS10-80	740 x 740	800 x 800	100	11,1
1065B-APS10-90	840 x 840	900 x 900	100	13,5
1065B-APS10-100	940 x 940	1000 x 1000	100	15,3

Ausschreibungstext

ALUSTONE Wannenabdeckung für wählbare Oberfläche, Prüfklasse A15/ B125 entsprechend ÖN EN124, bauseitige Betonfüllung zum Erreichen der jeweilige gewünschten Belastungsklasse lt. Herstellerangaben. Abdeckung bestehend aus Rahmen, Höhe 100 mm, und Wannendeckel, Wannentiefe 90 mm, aus Aluminium mit eingelegter Stahlbewehrung. Wasser- und geruchsdicht durch umlaufende Dichtung und 2 - fach Verschraubung. Abmessungen und Gewichte s. Tabelle oben.

Inhaltsverzeichnis

2. Einlaufgitter und Abläufe

2	Einlaufgitter und Abläufe	
2.1	Einlaufgitter rund	48
2.2	Einlaufgitter für Straßenabläufe	57
2.3	Straßenabläufe	63
2.4	Sonder-Einlaufgitter, regionale Sondermodelle	67
2.5	Bordsteineinläufe	70
2.6	Brückenabläufe	73
2.7	Einlaufgitter für nicht-öffentliche Verkehrsflächen, Garagenschacht	76
2.8	Stahlgitterroste	77
2.9	Hofabläufe	78
2.10	Regenrohrabläufe	82
2.11	Bodenabläufe	84
2.12	Dachabläufe	90

DRAINEX®

runde Einlaufgitter aus Sphäroguss



Eigenprodukt

DRAINEX ist eine Eigenmarke von Wallner & Neubert

Alle Eigenprodukte werden in unserem Haus entsprechend Ihren Wünschen als Planer, Verarbeiter und Erhalter entwickelt und konstruiert.

DRAINEX Einlaufgitter aus Sphäroguss

Sphäroguss (duktiler Guss) reagiert elastisch auf Spannungs- und Druckbelastungen. Bei Überbeanspruchung wird das Material verformt, es kommt aber nicht zum Bruch.

Die Werkstoffvorteile im Überblick:

- Höhere Belastungsreserven und besondere Langlebigkeit
- Geringeres Gewicht, ergonomische Handhabung
- Ermöglicht die Konstruktion von Sicherheitseinrichtungen wie Gelenke und elastische Verriegelungsvorrichtungen.

DRAINEX®

runde Einlaufgitter aus Sphäroguss



Genormt und zertifiziert

Runde Einlaufgitter der DRAINEX Serie werden entsprechend ÖN/EN124, DIN 1229:2013-05 (ENTWURF) und den ergänzenden Bestimmungen der ÖNORM B5110-2:2012 hergestellt, geprüft und sind ÜA-zertifiziert. Runde DRAINEX Einlaufgitter sind innerhalb der Serie auch nachträglich bei eingebautem Rahmen austauschbar.



Deckel und Gitter mit Gelenk

Sphäroguss ermöglicht die Konstruktion von Gelenken, die das Arbeiten mit Einlaufgittern einfacher und sicherer machen. Die eingebaute Zentriereinrichtung sorgt selbständig für die richtige Lage des Gitters beim Schließen.



Sichere Fixierung, sicheres Arretieren

Im geöffneten Zustand kann das Gitter in einem Winkel von 100° zum Rahmen fixiert werden. Die eingebaute Zufall-Sicherung bei 80° verhindert das ungewollte Zurückkippen des Gitters. Zum Besteigen des Schachtes wird das Gitter in 90° Stellung problemlos vollständig herausgehoben.

Das DRAINEX Gitter mit Gelenk arretiert automatisch beim Schließen dank der elastischen Arretierungsstäbe an der Gitterunterseite. Ungewolltes Öffnen oder mutwilliges Entfernen des Gitters wird wirksam vermieden.



Klapperfrei

Alle runden DRAINEX Gitter sind mit Dämpfungseinrichtungen ausgeführt. Der direkte Metallkontakt zwischen Rahmen und Gitter wird durch die langlebige Elastomer-Einlage in der Auflagefläche sicher verhindert und dämpft die Übertragung von Verkehrslasten an das Unterbauwerk. Das Ergebnis: Keine Lärmbelästigung, drastisch erhöhte Lebensdauer von Einlaufgitter und Schacht.



Individuelle Oberflächengestaltung, individuelle Sonderausführungen auf Kundenwunsch

Verwenden Sie Ihr eigenes Logo, Stadtwappen oder eigenen Beschriftungen um Ihre Kanalgitter unverwechselbar zu machen.

Wir liefern auch gerne Sonderlösungen wie zusätzliche Hebehilfen per Gasdruckfeder oder zusätzliche Sperrsysteme zu unseren Gittern.



Betonqualität B7 bei BEGE Produkte

BEGE steht für den Werkstoffverbund von BEton und GussEisen.

Gemäß den Forderungen der standardisierten Leistungsbeschreibung „Verkehr und Infrastruktur (LB-VI)“, die lt. Bundesvergabegesetz in Österreich verpflichtend anzuwenden sind, werden alle BEGE Produkte der Wallner & Neubert Eigenmarken in Betonqualität B7 ausgeführt und sind entsprechend zertifiziert.

Einlaufgitter rund

aus SPHÄROGUSS DN600



Typ DRAINEX® LIGHT

gemäß ÖN/EN124 und ÖNORM B5110-2, sowie DIN 1229:2013-05 (ENTWURF)

ÜA-zertifiziert

Gitter und Rahmen: GGG, mit Dämpfungseinlage, Gelenk und Selbstverriegelung

Klasse C 250 für alle Einbausituationen der Klasse A 015, B 125, C 250

Klasse D 400 für verkehrsberuhigte Zonen bis 40 km/h, z.B. Parkflächen, Nebenfahrbahnen

Artikel Nr.	Abmessungen mm			Klasse	Gewicht kg
	Ø e	Ø c	h		
Gussrahmen rund, mit Flansch					
P31250D	604	780	75	C 250	48
P31400DL	604	785	100	D 400	50
Gussrahmen quadratisch, mit Flansch					
P32400DL	604	□ 830	100	D 400	63
Beton-Gussrahmen BEGE rund					
P37250D	612	806	130	C 250	112
P37400DL	612	806	160	D 400	129

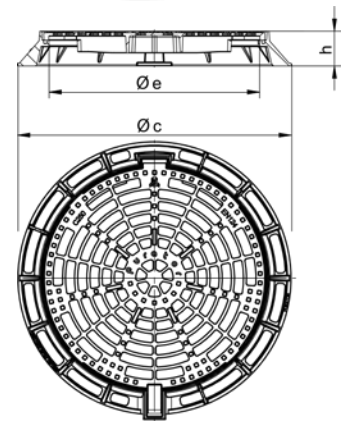

Variante Beton-Gussrahmen

Variante quadratischer Gussrahmen

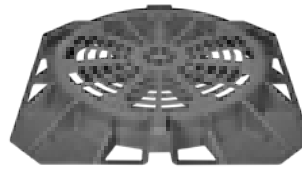

Zubehör DRAINEX® LIGHT

Artikel Nr.	Beschreibung	Gewicht kg
PUR-SF-TL	Schmutzfänger DN 600 Stahl verzinkt mit einer Querstrebe	3,8



Type Rexel gemäß ÖN/EN124 sowie ÖN B5110-2, ÜA-zertifiziert

Gitter: GGG, mit Dämpfungseinlage; Rahmen: GGG, mit Gelenk und Selbstverriegelung

für verkehrsberuhigte Zonen bis 40 km/h, z.B. Parkflächen, Nebenfahrbahnen

Artikel Nr.	Abmessungen mm			Klasse	Gewicht kg
	Ø e	Ø c	h		
Rahmen rund					
PM-31400VD	600	850	100	D 400	57
Rahmen quadratisch					
PM-32400VD	600	□ 850	100	D 400	66

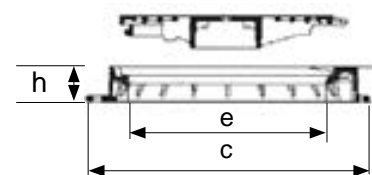
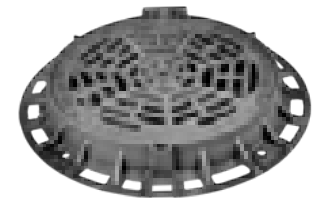

Typ DRAINEX® STRONG Klasse D 400, E 600
gemäß ÖN/EN124 und ÖNORM B5110-2, sowie DIN 1229:2013-05 (ENTWURF)
ÜA-zertifiziert
Gitter und Rahmen: GGG, mit Dämpfungseinlage, Gelenk und Selbstverriegelung
für Straßen mit hoher Verkehrsbelastung

Artikel Nr.	Abmessungen mm			Klasse	Gewicht kg
	Ø e	Ø c	h		
Gussrahmen rund, mit Flansch, Ausführung mit Sperre (...-SP)					
P31400D	604	808	100	D 400	75
P31400D-SP	604	808	100	D 400	75
P31600D	604	808	100	E 600	75
Gussrahmen quadratisch, mit Flansch					
P32400D	604	□ 830	100	D 400	85
P32600D	604	□ 830	100	E 600	85
Gussrahmen hochziehbar, flanschos					
P36400DH	604	800	100	D 400	87
P36600DH	604	800	100	E 600	87
Beton-Gussrahmen BEGE rund					
P37400D	604	806	160	D 400	152
P37600D	604	806	160	E 600	152

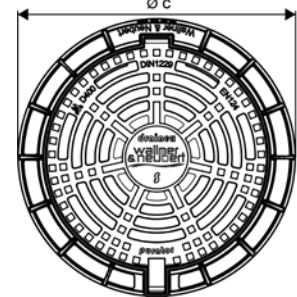
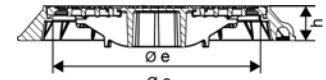

Variante Beton-Gussrahmen

Variante quadratischer Gussrahmen

Variante hochziehbarer Gussrahmen

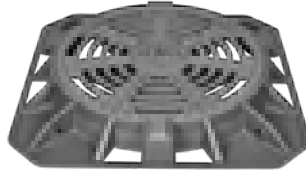

Digitale
Produktinfos



DRAINEX Strong DN 600 Ausführung „Mulde“ für Parkplatzflächen

muldenförmige, verschraubte Einlaufgitter mit Gelenk
hergestellt gemäß nach ÖN/EN 124 und ÖN B 5110, ÜA-zertifiziert
4-fach verschraubt, Schrauben M12 in Edelstahl A4
mit P-Lock Schraubsicherung gegen selbstständiges Losdrehen von Schrauben unter
hoher dynamischer Belastung

Artikel Nr.	Abmessungen mm			Klasse	Gewicht kg
	Ø e	Ø c / c x d	h		
Gussrahmen rund, mit Flansch					
P31600D-R	604	809	122	E 600	88,0
Gussrahmen quadratisch, mit Flansch					
P32600D-R	604	□ 830	122	E 600	97,0

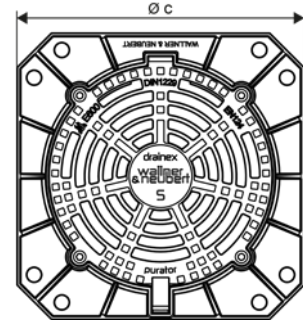
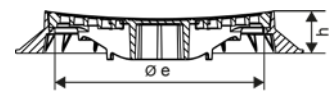
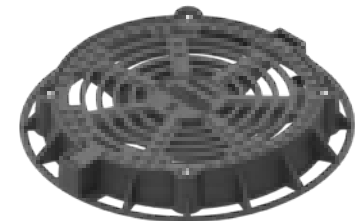

Variante quadratischer Rahmen

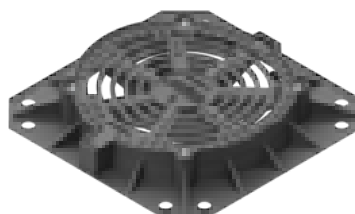

Einlaufgitter rund aus SPHÄROGUSS DN600



Typ DRAINEX® STRONG NIVEAU Klassen D 400, E 600, selbstnivellierend bis 8 cm gemäß ÖN/EN124 und ÖNORM B5110-2 sowie DIN 1229:2013-05 (ENTWURF), ÜA-zertifiziert; Gitter und Rahmen: GGG, mit Dämpfungseinlage, Gelenk und Selbstverriegelung, bei regelmäßiger Wartung für starke Verkehrsbelastung und häufiger Belagserneuerung

Artikel Nr.	Abmessungen mm			Klasse	Gewicht kg
	Ø e	Ø c	h		
Gussrahmen rund, selbstnivellierend bis 8 cm					
P35400DN20	600	802	200	D 400	80
P35600DN20	600	802	200	E 600	80
Ausführung niedriger Rahmen, selbstnivellierend bis 4 cm für Sanierung					
P35400DN14	600	802	140	D 400	75
P35600DN14	600	802	140	E 600	75
Adapterring aus Beton					
PARN	631/635	795	75	-	43
PARN-12	631/635	795	120	-	69

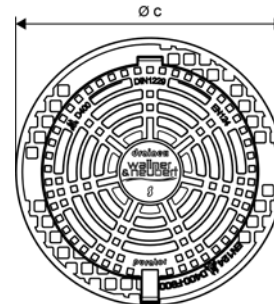
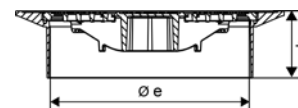
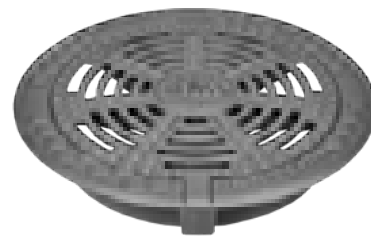

Einbau DRAINEX Niveau mit Adapterring

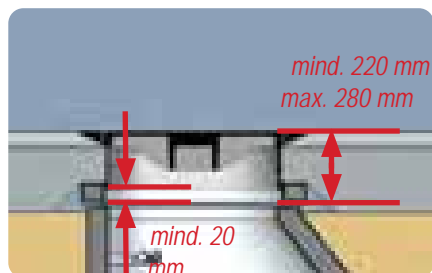

Adapterring aus Beton



Zubehör DRAINEX® STRONG

Artikel Nr.	Beschreibung	Gewicht kg
PUR-SF-TL	Schmutzfänger DN 600 Stahl verzinkt mit einer Querstrebe	3,8



F-DRAINEX[®]

runde Einlaufgitter aus Grauguss



Eigenprodukt

F-DRAINEX ist eine Eigenmarke von Wallner & Neubert

Alle Eigenprodukte werden in unserem Haus entsprechend Ihren Wünschen als Planer, Verarbeiter und Erhalter entwickelt und konstruiert.

F-DRAINEX Einlaufgitter aus Grauguss

Grauguss ist mit seinen unbegrenzten Formgebungsmöglichkeiten der klassische Werkstoff für den Kanalbau. Die geringen Dehnungswerte machen Grauguss zum optimalen Werkstoff für Verbundkonstruktionen mit Beton. Durch das hohe Stückgewicht können Kanalgussprodukte ohne spezielle Arretierungen im Verkehrsbau eingesetzt werden.

Die Werkstoffvorteile im Überblick:

- Hohe Korrosionsbeständigkeit gegen Abwasser und Tausalze
- Hohe Druckfestigkeit, geringe elastische Verformung
- Optimale Schwingungsdämpfung.

F-DRAINEX®

runde Einlaufgitter aus Grauguss

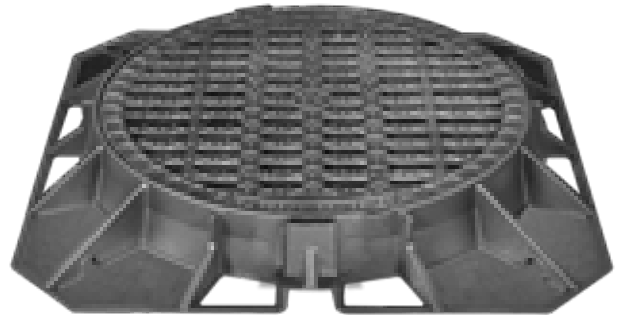

Runde Gitter austauschbar nach ÖNORM

Runde Einlaufgitter der F-DRAINEX Serie werden entsprechend ÖN EN 124:1995 und den ergänzenden Bestimmungen der ÖNORM B5110-1:2012 für austauschbare Schachtabdeckungen hergestellt und geprüft. Alle Deckel und runden Gitter sind dementsprechend innerhalb der selben Prüfklasse auch gegen Fabrikate anderer Hersteller austauschbar.

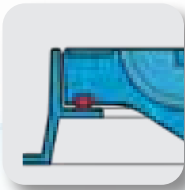

Klapperfrei durch ÖWAPREN Dämpfungseinlage

Auf Wunsch werden runde Einlaufgitter ab Klasse D 400 mit Dämpfungseinrichtungen ausgeführt. Der direkte Metallkontakt zwischen Rahmen und Gitter wird durch eine Dämpfungseinlage aus verschleißfestem NBR (Nitril-Butadien-Kautschuk) sicher verhindert und dämpft die Übertragung von Verkehrslasten an das Unterbauwerk.

Das Ergebnis: keine Lärmbelästigung, drastisch erhöhte Lebensdauer von Einlaufgitter und Schacht.



Optimale Rutschhemmung R13 zertifiziert

Die Struktur der Gitter- und Rahmenoberseiten wurde speziell entwickelt, um eine maximale Rutschhemmung zu erreichen.

Die Rutschsicherheit wurde vom BTI - Bautechnisches Institut, Linz- geprüft und bestätigt: F-DRAINEX mit Beschichtung entsprechen der **Rutschhemmungsklasse R13** nach DIN 51130:2014-02. Das ist der höchst erreichbare Haftreibungswert und bedeutet im normalen Straßenverkehr: mehr Grip bei jedem Bremsmanöver, bei jeder Witterung - ein echter Beitrag für die Verkehrssicherheit auf Österreichs Straßen.

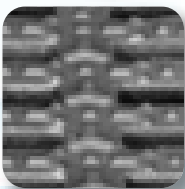

Oberflächenbeschichtung

Alle Kanalguss-Produkte der F-Serien werden mit einer speziellen, umweltverträglichen, schwarzen Lackbeschichtung an den Gussoberflächen ausgeliefert.

Deckel und Einlaufgitter mit unästhetischen rostigen Sichtflächen, vor allem in wenig befahrenen und begangenen Bereichen, gehören somit der Vergangenheit an.



Betonqualität B7 bei BEGE Produkte

BEGE steht für den Werkstoffverbund von **BE**ton und **GussE**isen.

Gemäß den Forderungen der standardisierten Leistungsbeschreibung „Verkehr und Infrastruktur (LB-VI)“, die lt. Bundesvergabegesetz in Österreich verpflichtend anzuwenden sind, werden alle BEGE Produkte der Wallner & Neubert Eigenmarken in Betonqualität B7 ausgeführt und sind entsprechend zertifiziert.

Type F-DRAINEX F31000 gemäß ÖN/EN124 sowie ÖN 5110-1, ÜA-zertifiziert
Gitter: GG, austauschbar. Rahmen: GG rund

Artikel Nr.	Abmessungen mm					Klasse	Gewicht kg
	Ø e	Ø a	ET	Ø c	h		
F31125	610	648	18	732	70	B 125	60
F31250	610	648	18	732	70	C 250	65
F31400	610	680	50	785	100	D 400	109
F31400D	610	680	50	785	100	D 400	109
F31600	610	680	50	785	100	E 600	121
F31600D	610	680	50	785	100	E 600	121

... D mit Dämpfungseinlage

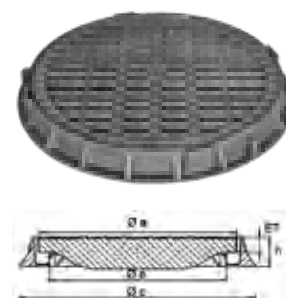

Type F-DRAINEX F32000 gemäß ÖN/EN124 sowie ÖN 5110-1, ÜA-zertifiziert
Gitter: GG, austauschbar. Rahmen: GG quadratisch

Artikel Nr.	Abmessungen mm					Klasse	Gewicht kg
	Ø e	Ø a	ET	□ c	h		
F32125	610	648	18	750	70	B 125	70
F32250	610	648	18	750	70	C 250	75
F32400	610	680	50	812	100	D 400	112
F32400D	610	680	50	812	100	D 400	112
F32600	610	680	50	812	100	E 600	123
F32600D	610	680	50	812	100	E 600	123

... D mit Dämpfungseinlage

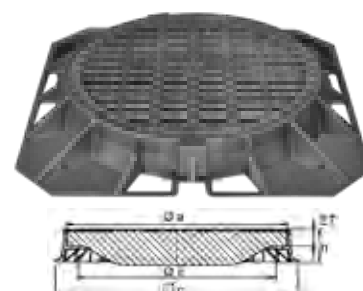

Type F-DRAINEX F37000 gemäß ÖN/EN124 sowie ÖN 5110-1, ÜA-zertifiziert
Gitter: GG, austauschbar. Rahmen: BEGE rund

Artikel Nr.	Abmessungen mm					Klasse	Gewicht kg
	Ø e	Ø a	ET	Ø c	h		
F37125	610	648	18	750	130	B 125	93
F37250	610	648	18	750	130	C 250	98
F37400	610	680	50	785	160	D 400	149
F37400D	610	680	50	785	160	D 400	149
F37600	610	680	50	785	160	E 600	160
F37600D	610	680	50	785	160	E 600	160

... D mit Dämpfungseinlage

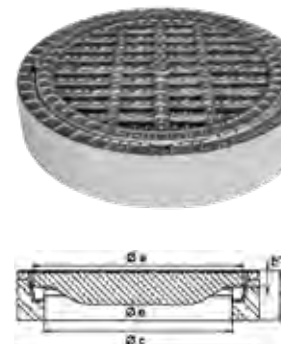

Type F-DRAINEX F38000 gemäß ÖN/EN124 sowie ÖN 5110-1, ÜA-zertifiziert
Gitter: GG, austauschbar. Rahmen: BEGE quadratisch

Artikel Nr.	Abmessungen mm					Klasse	Gewicht kg
	Ø e	Ø a	ET	□ c	h		
F38125	610	648	18	750	130	B 125	139
F38250	610	648	18	750	130	C 250	144
F38400	610	680	50	785	160	D 400	240
F38400D	610	680	50	785	160	D 400	240
F38600	610	680	50	785	160	E 600	251
F38600D	610	680	50	785	160	E 600	251

... D mit Dämpfungseinlage

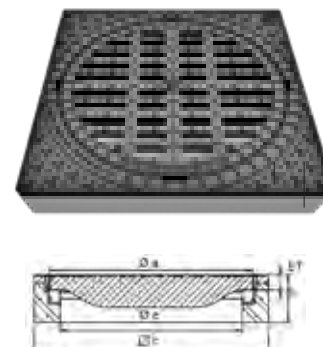

- Schachtabdeckungen rund DN 600 siehe Kapitel 1.1.

Einlaufgitter rund aus GRAUGUSS DN600



Type 31000 gemäß ÖN/EN124 sowie ÖN 5110-1, ÜA-zertifiziert
Gitter: GG, austauschbar. Rahmen: GG rund

Artikel Nr.	Abmessungen mm					Klasse	Gewicht kg
	Ø e	Ø a	ET	Ø c	h		
31125	610	648	18	722	70	B 125	58
31250	610	648	18	722	70	C 250	65
31400	610	680	50	750	100	D 400	130
31400D	610	680	50	750	100	D 400	128

... D mit Dämpfungseinlage

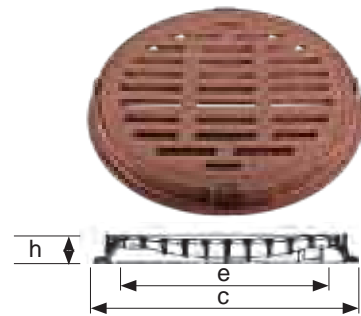

Type 32000 gemäß ÖN/EN124 sowie ÖN 5110-1, ÜA-zertifiziert
Gitter: GG, austauschbar. Rahmen: GG quadratisch

Artikel Nr.	Abmessungen mm					Klasse	Gewicht kg
	Ø e	Ø a	ET	□c	h		
32125	610	648	18	750	70	B 125	69
32250	610	648	18	750	70	C 250	76
32400	610	680	50	750	100	D 400	146
32400D	610	680	50	750	100	D 400	144

... D mit Dämpfungseinlage

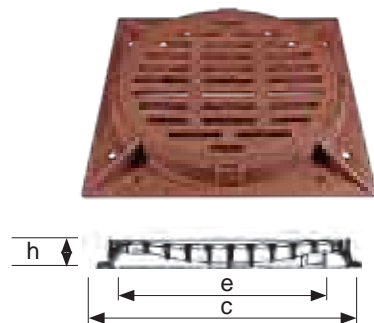

Type 37000 gemäß ÖN/EN124 sowie ÖN 5110-1, ÜA-zertifiziert
Gitter: GG, austauschbar. Rahmen: BEGE rund

Artikel Nr.	Abmessungen mm					Klasse	Gewicht kg
	Ø e	Ø a	ET	Ø c	h		
37125	610	648	18	750	125	B 125	91
37250	610	648	18	750	125	C 250	98
37400	610	680	50	784	160	D 400	183
37400D	610	680	50	784	160	D 400	181

... D mit Dämpfungseinlage

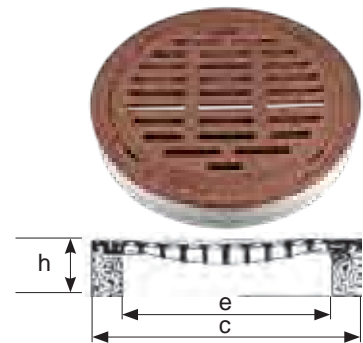

Type 38000 gemäß ÖN/EN124 sowie ÖN 5110-1, ÜA-zertifiziert
Gitter: GG, austauschbar. Rahmen: BEGE quadratisch

Artikel Nr.	Abmessungen mm					Klasse	Gewicht kg
	Ø e	Ø a	ET	□c	h		
38125	610	648	18	750	125	B 125	136
38250	610	648	18	750	125	C 250	148
38400	610	680	50	785	160	D 400	254
38400D	610	680	50	785	160	D 400	252

... D mit Dämpfungseinlage

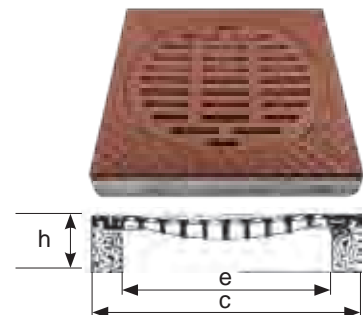

Legende

In den Maßskizzen werden folgende Dimensionen angegeben:

- a (a x b)** Deckel/Gitter-Außenmaß
- e (e x f)** Lichte Weite
- c (c x d)** Rahmenaußenmaß
- h** Rahmenhöhe
- ET** Einlegetiefe

- Schachtabdeckungen rund DN 600 siehe Kapitel 1.1.

DRAINEX®

Aufsätze aus Sphäroguss für Straßenabläufe



Eigenprodukt

DRAINEX ist eine Eigenmarke von Wallner & Neubert

Alle Eigenprodukte werden in unserem Haus entsprechend Ihren Wünschen als Planer, Verarbeiter und Erhalter entwickelt und konstruiert.

DRAINEX Aufsätze aus Sphäroguss

Sphäroguss (duktiler Guss) reagiert elastisch auf Spannungs- und Druckbelastungen. Bei Überbeanspruchung wird das Material verformt, es kommt aber nicht zum Bruch.

Die Werkstoffvorteile im Überblick:

- Höhere Belastungsreserven und besondere Langlebigkeit
- Geringeres Gewicht, ergonomische Handhabung
- Ermöglicht die Konstruktion von Sicherheitseinrichtungen wie Gelenke und elastische Verriegelungsvorrichtungen.

DRAINEX®

Aufsätze aus Sphäroguss für Straßenabläufe

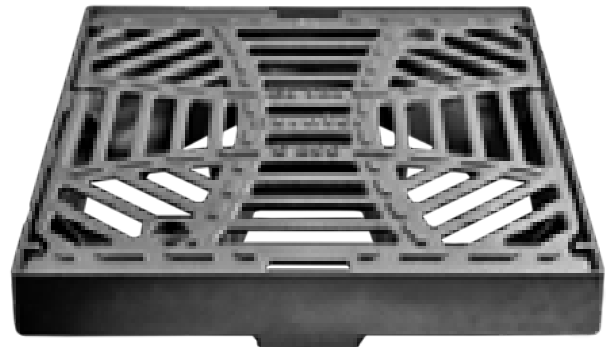

Genormt und zertifiziert

Aufsätze der DRAINEX Serie werden entsprechend ÖN/EN124 und den ergänzenden Bestimmungen der ÖNORM B5110-2:2012 hergestellt, geprüft und sind ÜA-zertifiziert. DRAINEX Einlaufgitter sind innerhalb der Serie auch nachträglich bei eingebautem Rahmen austauschbar.



Aufsatzgitter mit Gelenk

Sphäroguss ermöglicht die Konstruktion von Gelenken, die das Arbeiten mit Einlaufgittern einfacher und sicherer machen. DRAINEX Aufsätze besitzen beidseitig quer zur Fahrtrichtung offene Gelenke. Das Gitter kann über diese somit leichter geöffnet werden.

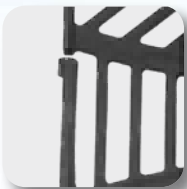

Sichere Fixierung, sicheres Arretieren

DRAINEX Aufsätze sind mit wirkungsvollen Arretiersystemen ausgestattet. Die Grundversionen besitzen an zwei Seiten elastische Federstäbe, die beim Zuklappen des Gitters selbstständig und sicher im Rahmen einrasten. Bei Ausführungen für hohe dynamische Belastungen wird das Gitter durch Verschraubungen sicher im Rahmen gehalten.



Klapperfrei

DRAINEX NIVEAU Gitter sind mit Dämpfungseinrichtungen ausgeführt. Der direkte Metallkontakt zwischen Rahmen und Gitter wird durch die langlebige Elastomer Einlage sicher verhindert und dämpft die Übertragung von Verkehrslasten an das Unterbauwerk. Das Ergebnis: Keine Lärmbelästigung, drastisch erhöhte Lebensdauer von Einlaufgitter und Schacht.



Hohes Schluckvermögen

Die Vorteile von Sphäroguss erlauben die strömungstechnische Optimierung der Gitterkonstruktion. Die größeren Schlitzweiten sorgen für eine raschere Entwässerung der Fahrbahnoberfläche. Ein wichtiger Beitrag zur Verkehrssicherheit.



Volles Programm

DRAINEX Aufsätze sind in vielen Ausführungen für die unterschiedlichsten Einbaustellen verfügbar. Abläufe am Straßenrand und im Fahrbahnbereich, auf Autobahnen und auf Straßen mit hoher Verkehrsfrequenz können mit dem Programm ausgestattet werden. Erhältlich in den Prüfklassen C 250 bis F 900! Gitteroberflächen pult- oder rinnenförmig ausgebildet, mit integrierten Eimerauflagen und sogar mit selbstnivellierendem Rahmen.

Type DRAINEX®

gemäß ÖN/EN124 und ÖNORM B5110-2, sowie DIN 1229:2013-05 (ENTWURF)

ÜA-zertifiziert;

Gitter: GGG; Rahmen: GGG

mit Dämpfungseinlage, aufklappbar, Selbstverriegelung, Verschraubung nachrüstbar
radfahr- und rollstuhlsicher

für alle Verkehrsflächen der Klassen C 250 bis E 600

Artikel Nr.	Form	Abmessungen mm			Klasse	Gewicht kg
		ø e / e x f	c x d	h		

300 x 500 mit Eimerauflage, mit Flansch

P43400P35	Pult	282 x 480	340 x 560	80	D 400	28
P43400R35	Rinne	282 x 480	340 x 560	80	D 400	26
P43600R35 *	Rinne	282 x 480	340 x 560	100	E 600	38

500 x 500 mit Eimerauflage, ohne Flansch

P43250P55	Pult	355	505 x 505	80	C 250	40
P43400P55	Pult	355	505 x 505	80	D 400	42
P43600P55 *	Pult	355	505 x 505	80	E 600	53
P43250R55	Rinne	355	505 x 505	80	C 250	40
P43400R55	Rinne	355	505 x 505	80	D 400	42

* Das Gitter wird zusätzlich zur Selbstverriegelung (Federstäbe) in verschraubter Ausführung bereitgestellt

- Ausführung Rinnenform: Stich ca. 15mm

Artikel Nr.	Form	Abmessungen mm			Klasse	Gewicht kg
		ø e / e x f	c x d	h		

500 x 500 ohne Eimerauflage, mit Flansch

P43250P55-O-F	Pult	395 x 395	540 x 560	80	C 250	42
P43400P55-O-F	Pult	395 x 395	540 x 560	80	D 400	44
P43250R55-O-F	Rinne	395 x 395	540 x 560	80	C 250	42
P43400R55-O-F	Rinne	395 x 395	540 x 560	80	D 400	44

Verschraubung mit Flansch zum Nachrüsten

P43400-SCHR Preis per Garnitur = 2 Stück

*Variante 500 x 500 Rinnenform
Rahmen ohne Flansch*

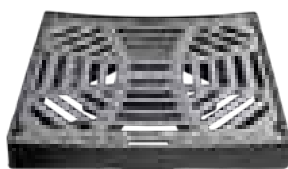

Digitale
Produktinfos



*Variante 300 x 500 Rinnenform
Rahmen mit Flansch*

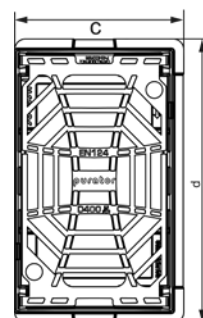
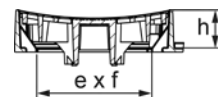
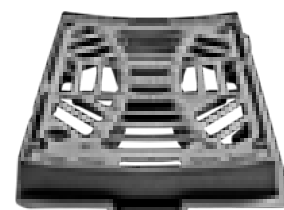

*Variante 500 x 500 Pultform
Rahmen ohne Flansch*

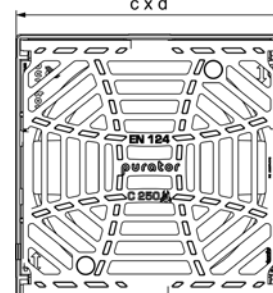
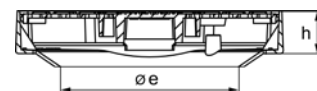

Einlaufgitter für Straßenabläufe DN450 aus SPHÄROGUSS



Type DRAINEX® Niveau 500x500

gemäß ÖN/EN124 und ÖNORM B5110-2, sowie DIN 1229:2013-05 (ENTWURF)

ÜA-zertifiziert;

Gitter: GGG; Rahmen: GGG, mit Dämpfungseinlage, aufklappbar, mit Verschraubung radfahr- und rollstuhlsicher

für alle Verkehrsflächen bis Klasse D 400

Artikel Nr.	Abmessungen mm			Klasse	Gewicht kg
	ø e	c x d	h		
Pultform, inkl. Spaltabschlussring					
P45400P55-DN23	360	640 x 600	80	D400	42
erforderliches Zubehör: Betonauflagering mit gerader Seite					
5010A	390	630 x 565	60	-	25
Ersatzteil: Spaltabschlussring Stahl verzinkt					
P45-RING55	375	450	1,5	-	0,6
Optional: Spaltabschlussring mit breiteren AD					
RING-AD515-ID375	375	515	4,5	-	0,7

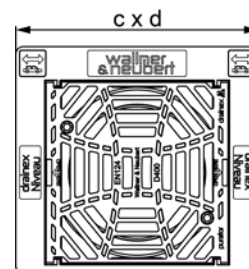
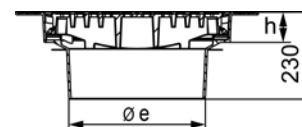
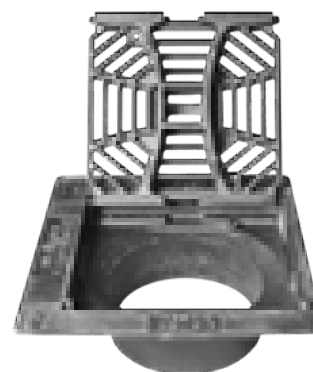

Kombination mit Betonauflagering und Spaltabschlussring

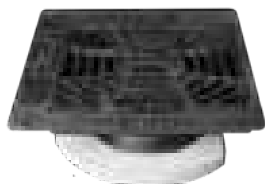

Maße Spaltabschlussring

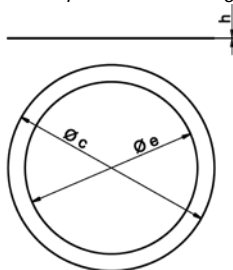

Maße Betonauflagering

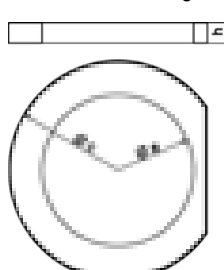

Type DRAINEX® Highway

gemäß ÖN/EN124 und ÖNORM B5110-2, sowie DIN 1229:2013-05 (ENTWURF)

ÜA-zertifiziert

Gitter und Rahmen aus Sphäroguss, klapperfrei durch im Gitter integrierte

EPDM-Einlage, Gitter Pultform, 2-fach verschraubt, Schrauben gesichert mit P-LOCK

P12 Keilsicherungsscheiben; leichtes Öffnen durch Scharniersystem mit Edelstahlbolzen

Eimerauflage im Rahmen

Aufsatz für Straßenabläufe speziell für **Autobahnen, Schnellstraßen und Tunnel.**

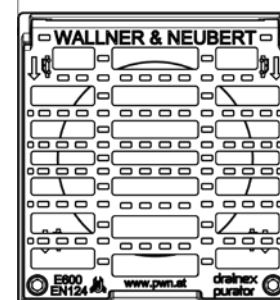
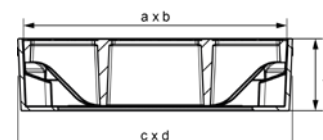

Artikel Nr.	Abmessungen mm			Einlaufquerschnitt dm ²	Klasse	Gewicht kg
	a x b	c x d	h			
P1005HI-SCH-600	475 x 505	495 x 530	130	8,9	E 600	77
P1005HI-SCH-900	475 x 505	495 x 530	130	8,9	F 900	82
P1005HI-066-600	575 x 575	600 x 600	130	12,1	E 600	105
P1005HI-076-600	675 x 575	700 x 600	130	17,8	E 600	123
mit seitlichen Öffnungen						
P1005HI-SCH-600-SICK	475 x 505	495 x 530	130	8,9	E 600	74
mit umlaufendem Flanschrahmen						
P1005HI-066-600-F	575 x 575	719 x 719	130	12,1	E 600	120
mit 3-seitigem Flanschrahmen						
P1005HI-066-600-F3	575 x 575	719 x 665	130	12,1	E 600	118

Variante Flanschrahmen

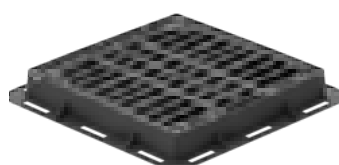

Type DRAINEX®

gemäß ÖN/EN124 und ÖNORM B5110-2, sowie DIN 1229:2013-05 (ENTWURF)

ÜA-zertifiziert

Gitter: GGG; Rahmen: BE/GGG, mit Dämpfungseinlage, aufklappbar, Selbstverriegelung,

Eimerauflage, Verschraubung nachrüstbar, radfahr- und rollstuhlsicher

Klasse C 250 bis E 600

Artikel Nr.	Abmessungen mm			Klasse	Gewicht kg
	a x b	c x d	h		
500 x 500 Pultform mit Eimerauflage					
P44250P55	476 x 480	560 x 560	160	C 250	90
P44400P55	476 x 480	560 x 560	160	D 400	95
P44600P55 *	476 x 480	560 x 560	160	E 600	104
* Das Gitter wird zusätzlich zur Selbstverriegelung (Federstäbe) in verschraubter Ausführung bereitgestellt					
500 x 500 Rinnenform mit Eimerauflage					
P44250R55	476 x 480	560 x 560	160	C 250	90
P44400R55	476 x 480	560 x 560	160	D 400	95

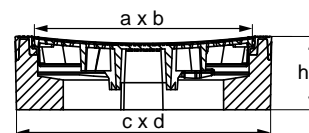
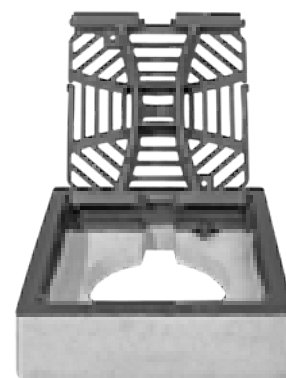

Type Viatop-Aufsatz gemäß ÖN/EN124 sowie ÖN B5110-2, ÜA-zertifiziert

Gitter: GGG; Rahmen: GGG, mit Federstabarretierung, radfahr- und rollstuhlsicher,

mit Eimerauflage

Artikel Nr.	Form	Abmessungen mm			Klasse	Gewicht kg
		e x f	c x d	h		
PM-43250P35	Pult	365 x 270	527 x 311	102	C 250	33
PM-43400P35	Pult	365 x 270	527 x 311	102	D 400	36
PM-43250R35	Rinne	365 x 270	527 x 311	127	C 250	37
PM-43250P55	Pult	Ø 350	500 x 500	102	C 250	44
PM-43400P55	Pult	Ø 350	500 x 500	102	D 400	52
PM-43250R55	Rinne	Ø 350	500 x 500	127	C 250	48
PM-43400R55	Rinne	Ø 350	500 x 500	127	D 400	52



Abb. zeigt Klasse C 250



Type TOTAL gemäß ÖN/EN124 sowie ÖN B5110-2, ÜA-zertifiziert

Gitter: GGG; Rahmen: GGG, Einlaufgitter für Bergstraßen, mit besonders hohem

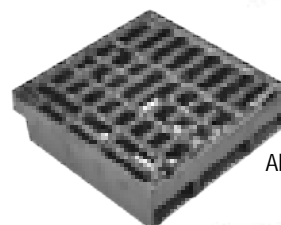
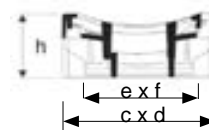
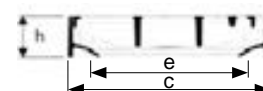
Schluckvermögen (für z.B. abschüssige Straßen)

Artikel Nr.	Abmessungen mm			Klasse	Gewicht kg
	e x f	c x d	h		
1005TO250	430 x 430	530 x 480	70	C 250	50
1005TO400N*	430 x 430	530 x 480	100	D 400	59
* nicht für dynamische Belastungen geeignet					
● Anströmrichtung beachten					

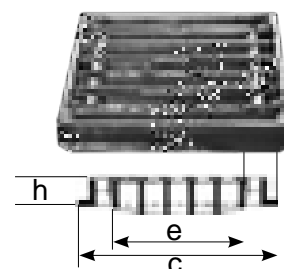

Einlaufgitter für Straßenabläufe DN450 aus GRAUGUSS



Type F-DRAINEX F44000

gemäß ÖN/EN124 sowie ÖN B5110-2

ÜA-zertifiziert

Gitter: GG; Rahmen: BEGE

klapperfrei durch schräge Auflageflächen, mit Eimerauflage

Artikel Nr.	Abmessungen mm				Klasse	Gewicht kg
	a x b	ET	c x d	h		
Pultform						
F44250P	466 x 450	50	550 x 550	160	C250	108
F44400P	464 x 454	50	550 x 550	160	D400	111
Rinnenform (nicht zulässig für Einbau in Fahrbahnen)						
F44250R	466 x 450	50	550 x 550	160	C250	108
F44400R	464 x 454	50	550 x 550	160	D400	111

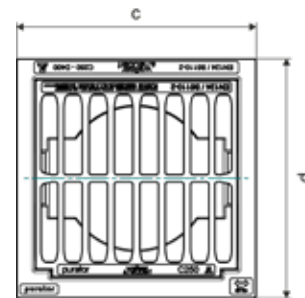
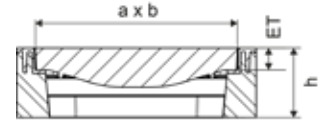
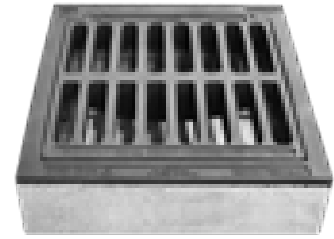

Ausführung Rinnenform



Type 44000

gemäß ÖN/EN124 sowie ÖN B5110-2

ÜA-zertifiziert

Gitter: GG; Rahmen: BEGE

klapperfrei durch schräge Auflageflächen, mit Eimerauflage



Artikel Nr.	Abmessungen mm			Klasse	Gewicht kg
	a x b	c x d	h		
Pultform					
44250P	452 x 462	550 x 550	180	C 250	107
44400P	452 x 462	550 x 550	180	D 400	114
Rinnenform (nicht zulässig für Einbau in Fahrbahnen)					
44250R	450 x 450	560 x 560	180	C 250	109
44400R	450 x 450	560 x 560	180	D 400	118

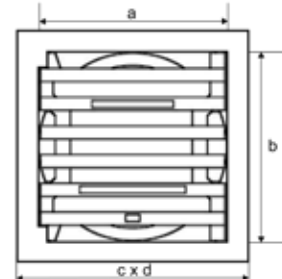

Ausführung Rinnenform

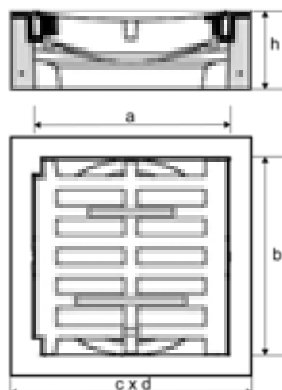

Straßenabläufe aus Beton DN450

Straßenabläufe aus Beton DN450, Standardkombinationen

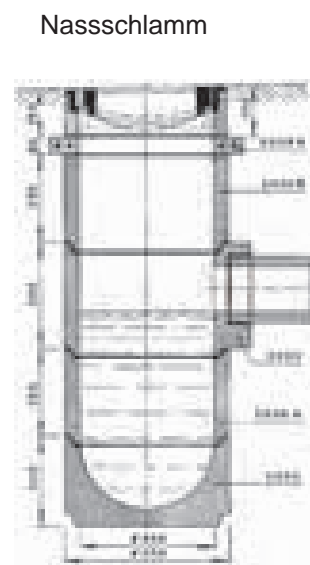
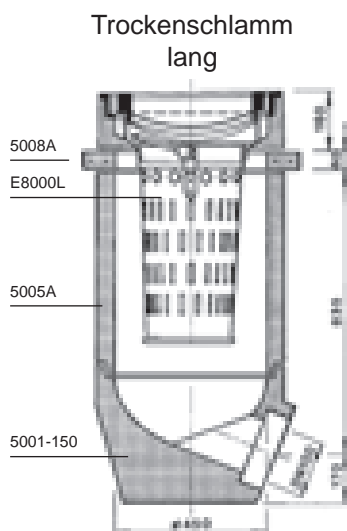
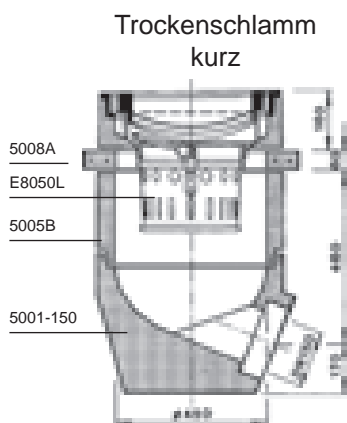

Straßenabläufe aus Beton DN450, Einzelteile

Artikel Nr.	Beschreibung	Höhe h mm	Gewicht kg
Ausgleichsringe			
5004C	Ausgleichsring mit Tragnocken (Modell Burgenland)	100	51
5008A	Ausgleichsring Standard	60	24
5010A	Ausgleichsring mit gerader Seite; Innen-Ø 385 mm	60	25
5010B	Ausgleichsring 300/500 mm	60	8
Konus			
5011	Schaftkonus für Aufsatz 300 x 500 mm auf Ø 450 mm	280	53
Schäfte			
5004A	Schaft mit Tragnocken (für Aufsatz ohne Eimerauflage)	570	125
5004B	Schaft mit Tragnocken (für Aufsatz ohne Eimerauflage)	195	46
5005A	Schaft ohne Tragnocken	670	130
5005B	Schaft ohne Tragnocken	295	56
5005C	Schaft ohne Tragnocken	195	40
5005D	Schaft ohne Tragnocken	570	107
Muffenteile			
5003-150	Muffenteil ohne Geruchsverschluss (BE-Muffe DN 150)	380	77
5003-150PVC	Muffenteil ohne Geruchsverschluss (PVC-Muffe DN 160)	380	77
5003-200PVC	Muffenteil ohne Geruchsverschluss (PVC-Muffe DN 200)	480	90
5003-150MGV	Muffenteil mit Geruchsverschluss (BE-Muffe DN 150)	500	127
5003-150MGV-PVC	Muffenteil mit Geruchsverschluss (PVC-Muffe DN 160)	500	127
Zwischenteile			
5006A	Zwischenteil	295	55
5006B	Zwischenteil	195	36
Sumpf und Bodenteile			
5002-300	Sumpf	300	96
5001-150	Boden ohne Geruchsverschluss (PVC-Muffe DN 160)	330	96
5001-200	Boden ohne Geruchsverschluss (BE-Muffe DN 200)	380	108
5001-200PVC	Boden ohne Geruchsverschluss (PVC-Muffe DN 200)	380	108
5001-150MGV	Boden mit Geruchsverschluss (BE-Muffe DN 150)	415	114
5001-150MGV-PVC	Boden mit Geruchsverschluss (PVC-Muffe DN 160)	415	114



Straßenabläufe aus Kunststoff DN450

Straßenabläufe aus PP Systemvorteile

Montage und Flexibilität

- 360° drehbar für einen flexiblen Anschluss
- Teleskopierbar bis zu 50 mm
- Neigungsanpassung bis zu 7° möglich
- Geringes Gewicht für einfache Verlegung und Lagerung sowie Transport
- Hebegerät ist nicht erforderlich
- Verwendung von handelsüblichen Aufsätzen und Schmutzeimern

Design Vorteile

- Ergonomische Ausführung zum Transportieren und Montieren
- 360° Regenwassereinlauf
- 360° Filter mit Aufwärtsströmung (Nur bei Ausführung mit Schlammfang)
- Runder Boden zur einfachen Reinigung



Sicherheit

- Lastabtrag erfolgt über das umliegende Erdreich ohne Belastung des Straßenablaufs
- Belastungsklassen C250 – D400
- Druckwasserdicht bis 0,5 bar

Qualität

- Straßenablaufkörper aus 100% chemikalienbeständigen (z. B. gegen Tausalz) Polypropylen
- Resistent gegen mechanische Belastungen wie Schläge und Druck
- Spülbar bis 120 bar

Straßenablauf aus PP DN 400, Einzelteile

für Aufsätze 500x500 bzw. 300x500 Klasse C250 - D400

360° drehbar, Neigung anpassbar bis 7°

Lastaufnahmering bis 50 mm teleskopierbar, für alle handelsüblichen Aufsätze

Druckwasserdicht bis 0,5 bar, spülbar bis 120 bar

Artikel Nr.	Beschreibung	Bild #	Gewicht kg
WST-LAR55	Lastaufnahmering rund 765 mm für Aufsatz 500x500	1	34,5
WST-LAR35	Lastaufnahmering 650 mm für Aufsatz 300x500	2	23,3
WST-LAR35B	Lastaufnahmering bündiger Anschluß 650 mm für Aufsatz 300x500	3	17
WST-VLR400-750	Verlängerungsrohr DN400, L=750 mm	4	2,5
WST-OT400-R	Oberteil rund zu Lastaufnahmering 1 H=260 mm	5	1,6
WST-OT400-35	Oberteil zu Lastaufnahmering 2 3 H=260 mm	6	1,7
WST-BO400-160	Bodenteil DN400, Ablauf DN160 inkl. Dichtring, H=390 mm	7	2,8
WST-BO400N-160N	Bodenteil Naßschlamm* nieder DN400 Ablauf DN160, H=818 mm	8	7,7
WST-BO400N-160H	Bodenteil Naßschlamm* hoch DN400 Ablauf DN160, H=1010 mm	9	8,7
WST-DI-R	Dichtung zw. Oberteil 5 6 und Lastaufnahmering 1 rund	-	0,18
WST-DI-35	Dichtung zw. Oberteil und Lastaufnahmering 2 3	-	0,18
WST-DI-BVO	Dichtring zw. Bodenteil 7, Verlängerungsrohr 4 und Oberteil 5 6	-	0,38
WST-GROB	Grobfilter für Bodenteil 8 9 mit Naßschlamm	10	0,38
WST-EST	Einlaufstutzen für Grobfilter	10	0,79

* Bodenteile Nassschlamm inkl. Grobfilter und Einlaufstutzen



Kombination Nassschlamm-Straßenablauf mit Grobfilter und Einlaufstutzen



Straßenabläufe aus Beton DN450 Zubehör

Schlitzzeimer für Straßenabläufe DN 450
Durchmesser oben 385 mm

Artikel Nr.	Material, Ausführung	Höhe mm	Gewicht kg
E8000L	Stahl verzinkt, lang	600	5
E8050L	Stahl verzinkt, kurz	250	4,2
E8811	Kunststoff, lang Auslaufartikel	600	3,5
E8812	Kunststoff, kurz	250	2
E8050ELC-L	Stahl verzinkt, kurz, für Gitter 300x500	250	4,2



INNOLET Filtereinsatz
für Straßenabläufe DN 450
Mehr Informationen siehe Seite 239

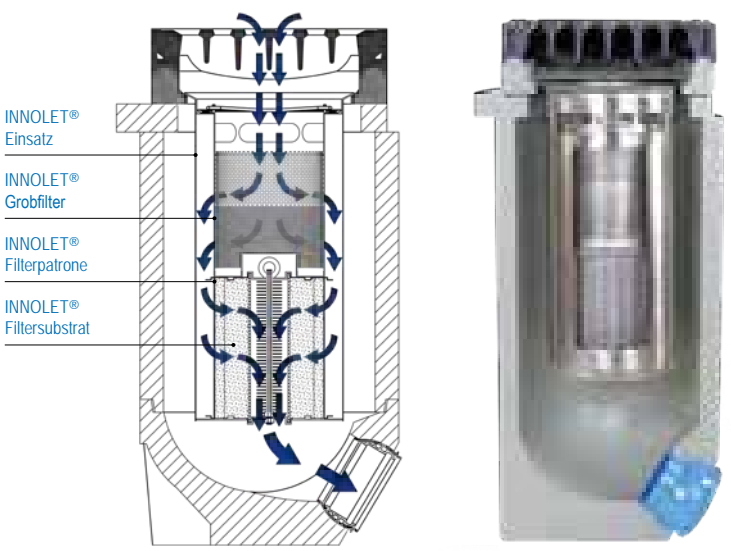

Type DRAINEX® Grazer Modelle, ÜA-zertifiziert
Gitter Pultform, mit Federstab-Arretierung

Artikel Nr.	Abmessungen mm			Klasse	Gewicht kg
	e x f	c x d	h1 / h2		
Type Graz 1 mit Längsschlitz					
P1011N-N250	300x500	600x365	100/80	C 250	35
P1011N-H250	300x500	600x365	150/130	C 250	45
P1011N-N400	300x500	600x365	100/80	D 400	38
P1011N-H400	300x500	600x365	150/130	D 400	48
Type Graz 2 mit Querschlitz					
P1011Q-N250	300x500	600x365	100/80	C 250	35
P1011Q-H250	300x500	600x365	150/130	C 250	45
P1011Q-N400	300x500	600x365	100/80	D 400	38
P1011Q-H400	300x500	600x365	150/130	D 400	48

• Alle Einlaufgitter der Typen Graz1 und Graz2 sind untereinander austauschbar (gleicher Rahmen)



Type DRAINEX® Steiermark, ÜA-zertifiziert
mit Federstab-Arretierung

Artikel Nr.	Abmessungen mm			Klasse	Gewicht kg
	e x f	c x d	h		
Rinnenform					
P1012C	500x500	580x580	100	C 250	50
P1012D	600x600	680x651	100	C 250	72
P1012C-400	500x500	580x580	100	D 400	60
P1012D-400	600x600	680x651	100	D 400	80
Pultform					
P1012C-G	500x500	580x580	100	C 250	49
P1012D-G	600x600	680x651	100	C 250	72
P1012C-G-400	500x500	580x580	100	D 400	58
P1012D-G-400	600x600	680x651	100	D 400	78

Einlaufgitter quadratisch 600x600

Type DRAINEX-Steiermark gemäß ÖN/EN124, ÜA-zertifiziert, Pultform
Gitter und Rahmen: GGG, Gitter mit 2 selbstverriegelnden Federstäben
Verschraubung nachrüstbar
für verkehrsberuhigte Zonen

Artikel Nr.	Abmessungen mm			Klasse	Gewicht kg
	e x f	c x d	h		
Pultform					
P43400P66-ST	600x600	714x714	80	D 400	56
Rinnenform					
P43400R66-ST	600x600	714x714	80	D 400	58
Verschraubung mit geripptem Flansch zum Nachrüsten					
P43400-SCHR	Preis pro Garnitur = 2 Stk.				

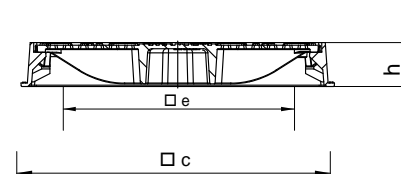
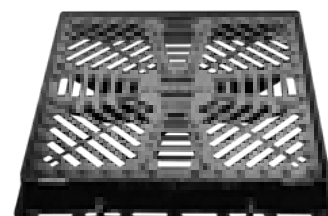
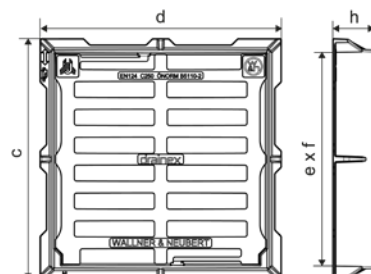
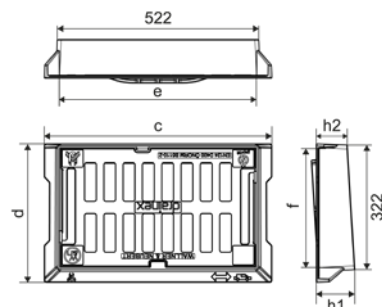
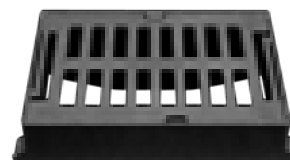
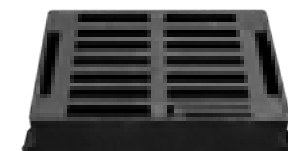

Einlaufgitter Sondermodelle

regionale Sondermodelle aus Sphäroguss



Type Innsbruck, ÜA-zertifiziert

Artikel Nr.	Form	Abmessungen mm			Klasse	Gewicht kg
		e x f	c x d	h		
300 x 500 ohne Eimerauflage						
P43400P35-IBK	Pult	345 x 445	456 x 580	150	D 400	39
300 x 500 mit innenliegendem Flansch						
P43400P35-IBK-IF	Pult	345 x 445	456 x 580	150	D 400	39

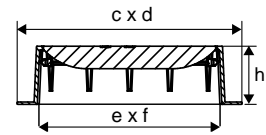

Einlaufgitter Sondermodelle

regionale Sondermodelle aus Grauguss



Type Steiermark, ÜA-zertifiziert

Artikel Nr.	Abmessungen mm			Klasse	Gewicht kg
	e x f	c x d	h		
Rinnenform					
1012C-M	500x500	580x580	100	C 250	79
1012D-M	600x600	680x651	100	C 250	108
1012C-M-400	500x500	580x580	100	D 400	79
1012D-M-400	600x600	680x651	100	D 400	108
Pultform					
1012C-G-M	500x500	580x580	100	C 250	79
1012D-G-M	600x600	680x651	100	C 250	108
1012C-G-M-400	500x500	580x580	100	D 400	79
1012D-G-M-400	600x600	680x651	100	D 400	108

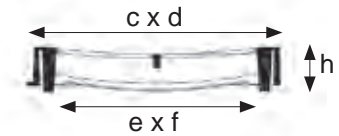

Type Straßenkanal, ÜA-zertifiziert, ohne Sperre
mit PAT-Scharnier (Gitter- und Bolzentausch ohne Rahmenausbau möglich)

Artikel Nr.	#	Abmessungen mm			Klasse	Gewicht kg
		e x f	c x d	h		
1005B2-PAT-400M	*	600x600	834x826	210	D 400	234
1005B3-PAT-600M	**	600x600	834x826	210	E 600	287

* Fertigung ab 50 Stk. Mindest-Bestellmenge möglich
** mit Einguss „Wien Kanal“ auf Anfrage

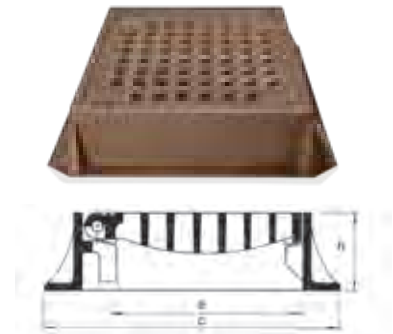

Type Straßenkanal Fußgängerzone, ÜA-zertifiziert, ohne Sperre
Sondermodell mit verkleinertem Einlaufquerschnitt für Fußgängerbereich mit PAT-Scharnier (Gitter- und Bolzentausch ohne Rahmenausbau möglich)

Artikel Nr.	Abmessungen mm			Klasse	Gewicht kg
	e x f	c x d	h		
1005F-PAT-400-M	450x450	640x502	210	D 400	136
1005B3-PAT-600F ¹	600x600	800x800	210	E 600	195

¹ „Modell Kärntner Straße“ (Ausführung verschraubt auf Anfrage)

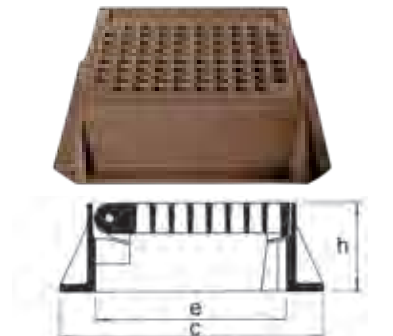

Type Straßenkanal Pultform, ÜA-zertifiziert, ohne Sperre
mit PAT-Scharnier (Gitter- und Bolzentausch ohne Rahmenausbau möglich)

Artikel Nr.	Abmessungen mm			Klasse	Gewicht kg
	e x f	c x d	h		
1005P-PAT-400-M	450x450	640x502	210	D 400	144
1005P-PAT-600-M	450x450	640x502	210	E 600	148

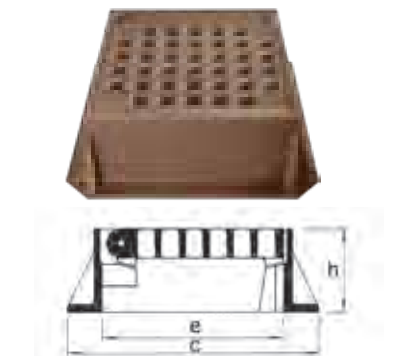

Type Straßenkanal Rinnenform, ÜA-zertifiziert, ohne Sperre
mit PAT-Scharnier (Gitter- und Bolzentausch ohne Rahmenausbau möglich)

Artikel Nr.	Abmessungen mm			Klasse	Gewicht kg
	e x f	c x d	h		
P1005R-PAT-400	505x505	625x625	210	D 400	85



- geschlossene Abdeckungen der Stadt Wien siehe Kapitel 1.3.



Bordsteineinläufe aus Sphäroguss



TETRA Bordsteineinlauf
gemäß ÖN/EN124, ÜA-zertifiziert.
rutschhemmende Oberfläche
mit Facette/Abschrägung für industrieeübliche Bordsteinkanten
Deckel mit massivem Scharnier für einfaches Öffnen
Verriegelung mittels Federstab als Sicherung im Betrieb und Schutz vor
eventuell missbräuchlicher Öffnung

Modelle Wien

Artikel Nr.	Abmessungen mm			Klasse	Gewicht kg
	e x f	c x d	h		
450x450 gerade					
TET-925G45SPH-F	410x435	520x500	170	C 250	37
650x450 gerade					
TET-925G4565SPH	390x630	610x759	210	C 250	64

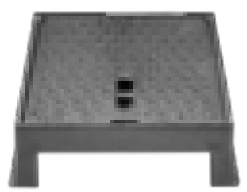
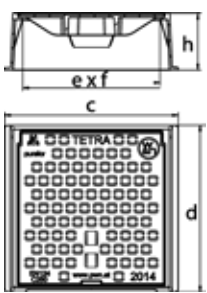

Modell Wien 450x450 gerade



Modell Wien 650x450 gerade

Modelle Vorarlberg

Artikel Nr.	Abmessungen mm			Klasse	Gewicht kg
	e x f	c x d	h		
550x530 gerade					
TET-925VLBG-G	550x530	650x670	160	C 250	49
550x530 schräg					
TET-925VLBG-S	550x530	650x670	160	C 250	49
550x530 schräge Facette mit Einlaufschlitzen					
TET-925VLBG-SK	550x530	650x670	160	C 250	50

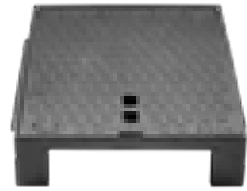
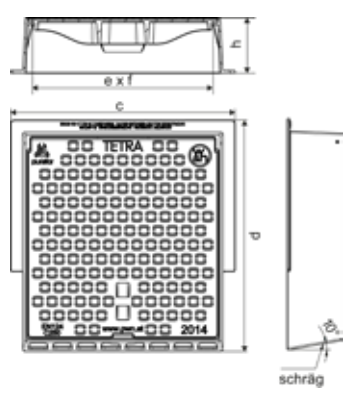

Modell Vorarlberg gerade

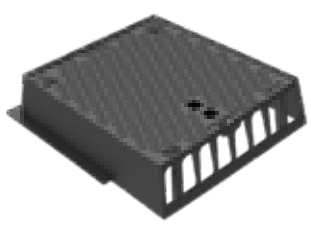

Modell Vorarlberg schräg SK mit Einlaufschlitzen



TETRA Flachbordsteineinlauf

gemäß ÖN/EN124 und ON B 5110, ÜA-zertifiziert
P-TOP - Light Deckel Klasse D400 für verkehrsberuhigte Zonen
lichte Weite 610 mm, aus Sphäroguss
Rahmen aus Sphäroguss mit seitlichem Einlauf
geeignet für den Anschluss an Flachbordsteinen aus Beton
Extrem hohes Schluckvermögen durch vertikale Einströmschlitz lichte Weite 52 mm
Einlaufquerschnitt 10,43 dm³.

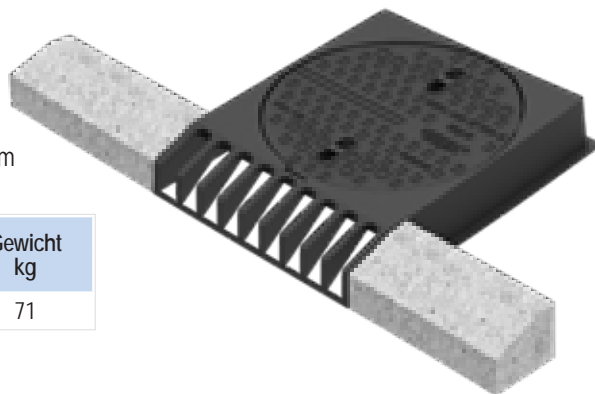

Artikel Nr.	Abmessungen mm			Klasse	Gewicht kg
	Ø e	c x d	h		
TET-925FB8668-60	610	727 x 895	150	D 400	71

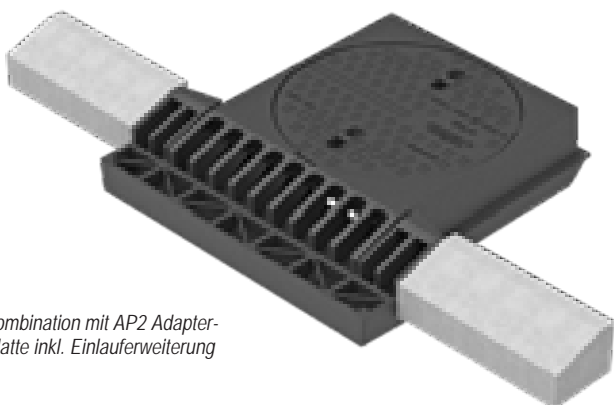

Kombination mit AP2 Adapterplatte inkl. Einlauferweiterung

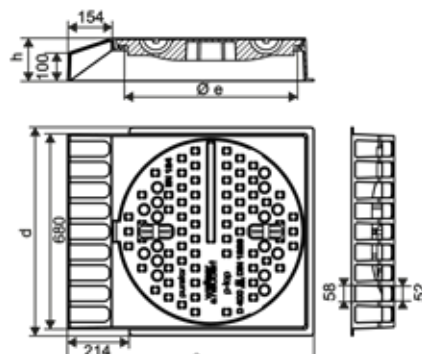

Adapterplatten

aus Sphäroguss für TETRA Flach-Bordsteineinlauf zum Anschluss an Straßenablaufschächte

Artikel Nr.	Abmessungen mm			Klasse	Gewicht kg
	Ø e	c x d	h		
TET-925FB-AP	450	881 x 749	50	D 400	42,5
Adapterplatte AP2 inkl. Einlauferweiterung					
TET-925FB-AP2	450	881 x 950	233	D 400	42,5

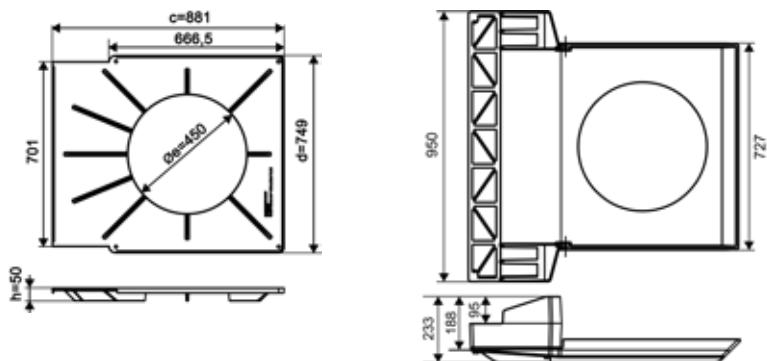
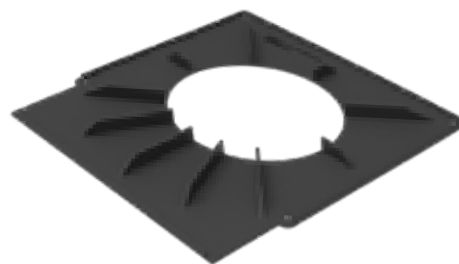

Digitale Produktinfos



Bordsteineinläufe aus Sphäroguss, BEGE



Beton Bordsteineinlauf
mit BEGE Abdeckung

Artikel Nr.	Abmessungen mm			Klasse	Gewicht kg
	e	c x d	h		
8317	440	600x710	260	B 125	137



Digitale
Produktinfos



Type T, quadratisch

Deckel aus GGG B 125, mit Rahmen GGG C 250



Artikel Nr.	Abmessungen mm			Klasse	Gewicht kg
	e	c x d	h		
PM-925T120	600	800x830	120	B 125	72
PM-925T200	600	800x830	200	B 125	76



PM-925T120

PM-925T200

Type Selecta-500, quadratisch

mit Gitter und Deckel, mit Gelenken und automatischer Verriegelung

Artikel Nr.	Abmessungen mm			Klasse	Gewicht kg
	e	c x d	h		
Typ AS flache Ausführung					
PM-925SEL125	385	570x610	125	C 250	51
Typ TS hohe Ausführung					
PM-925SEL205	385	570x610	205	C 250	58



Type Selecta-Maxi

mit Gitter und Deckel, mit Gelenken und automatischer Verriegelung, Deckelteil mit Niveaueinstellung

Artikel Nr.	Abmessungen mm			Klasse	Gewicht kg
	e x f	c x d	h		
PM-925MAXI-N	540x450	750x640	135-155	C 250	92
PM-925MAXI-H	540x450	750x640	175-225	C 250	94



Brückenabläufe WAL-AUSTRIA

gemäß RVS 15.04.31

Brückenablauf Klasse D 400 / E 600, aufstockbar

Artikel Nr.	Beschreibung	Klasse	Gewicht kg
Tülle			
WAL332-100	Abgang senkrecht DN 100, flach	-	29
WAL332-N	Abgang senkrecht DN 150, flach	-	33
WAL333	Abgang seitlich 3° DN 100	-	35
WAL333-150	Abgang seitlich 3° DN 150	-	36
WAL334	Abgang senkrecht DN 150	-	47
Grundrahmen mit Pressflansch			
WAL335G-50	h 50 mm	-	23
WAL335-60	h 60 mm	-	24
WAL335H-70	h 70 mm	-	26,5
WAL335A-80	h 80 mm	-	26,5
WAL335B-90	h 90 mm	-	30,5
WAL335C-100	h 100 mm	-	32,5
WAL335D-110	h 110 mm	-	35,5
WAL335E-120	h 120 mm	-	35
WAL335E-130	h 130 mm	-	39
WAL335E-140	h 140 mm	-	41
WAL335E-150	h 150 mm	-	44
Aufstockrahmen			
WAL336B-50	ET 25 mm, h 50 mm	-	14,5
WAL336A-70	h 70 mm	-	18,5
WAL336-100	h 100 mm	-	27
WAL337-140	h 140 mm	-	44
WAL338-160	h 160 mm	-	50
Einlaufroste 320 x 320 mm			
WAL339-400	EQ: 350 cm ² , h 54 mm	D 400	20,1
WAL339-600	EQ: 350 cm ² , h 54 mm	E 600	24,2
WAL340-400	EQ: 430 cm ² , h 54 mm	D 400	19
WAL340-600	EQ: 430 cm ² , h 54 mm	E 600	19
WAL341-400	EQ: 430 cm ² , nur zu WAL336B, h=25 mm	D 400	17
WAL350-600	EQ: 504 cm ² , h 54 mm	E 600	18

Zubehör für Brückenablauf

Artikel Nr.	Beschreibung
Verschraubungsset für Grundrahmen	
WAL-VERSCHR070N	Garn. (2 Stk.) L 70 mm
Verschraubungsset für Aufstockrahmen bis WAL 336	
WAL-VERSCHR170N	Garn. (2 Stk.) L 170 mm
Verschraubungsset für Aufstockrahmen bis WAL 338	
WAL-VERSCHR230N	Garn. (2 Stk.) L 230 mm
Schmutzfänger	
WAL-SFE-N2	Schmutzfänger Edelstahl
Zwischenteil für Einbau zwischen Grundrahmen und Aufstockrahmen geeignet	
WAL-ZWT-10	Zwischenteil h 10mm
WAL-ZWT-20	Zwischenteil h 20mm



Tüllen:

WAL332



WAL333



WAL334



Grundrahmen:

WAL335



Aufstockrahmen:

WAL336



Roste:

WAL339



WAL340



WAL-SFE-N2



WAL-ZWT-20



Isolierentwässerungen

gemäß RVS 15.04.31

Brückenablauf Klasse C 250

aus Gusseisen, 3-teilig, Abgang senkrecht

Verbindung zwischen Rahmen und Rohr mittels Stiftschraube M12 x 40, Material A4 und Messingmutter

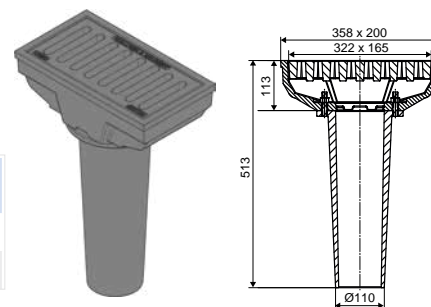

Artikel Nr.	Beschreibung	Gewicht ca. kg
P-WAL-250S-100	3-teilig, Abgang senkrecht DA 110	38,0
Fertigung ab 50 Stk. Mindest-Bestellmenge möglich		

Isolierentwässerung aus Gusseisen gemäß RVS

mit 80 mm breitem Anschlussrand, bestehend aus Deckel und Trichter

Artikel Nr.	Ausführung	Abmessungen mm			Gewicht ca. kg
		a	h	D _A	
Ausführung Deckel und Trichter aus Gusseisen					
SI300GT-RVS	GE - geteert	300	92,5	72,5	6,8
SI300V-RVS	GE - verzinkt	300	92,5	72,5	6,8
SI354GT-RVS	GE - geteert	360	92,5	110	9,1
Ausführung Deckel aus Gusseisen, Trichter aus Edelstahl 1.4571					
SI300V4A-GT-RVS	GE - geteert / Edelstahl	300	92,5	-	3

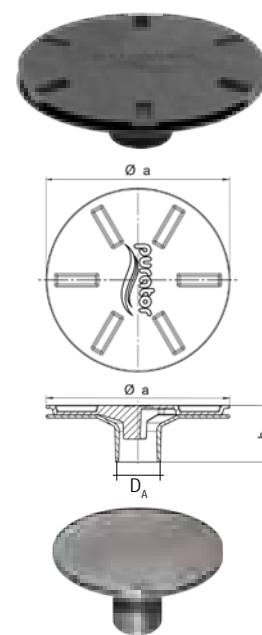

Variante Komplett-Edelstahl auf Anfrage

Zubehör

Artikel Nr.	Beschreibung	Gewicht ca. kg
SIKO350	PVC-Konus DN75 (optional für Neubau)	0,13
SISH350-70	Sicherungsschelle DN75 (optional für Sanierung)	0,04
ROHR-A4-76.1X2G-CM	Edelstahlrohr D _A 76,1 mm für Edelstahltrichter, Rohrende gerade	-
ROHR-A4-76.1X2S-CM	Edelstahlrohr D _A 76,1 mm für Edelstahltrichter, Rohrende schräg	-



Digitale Produktinfos

Für Neubau

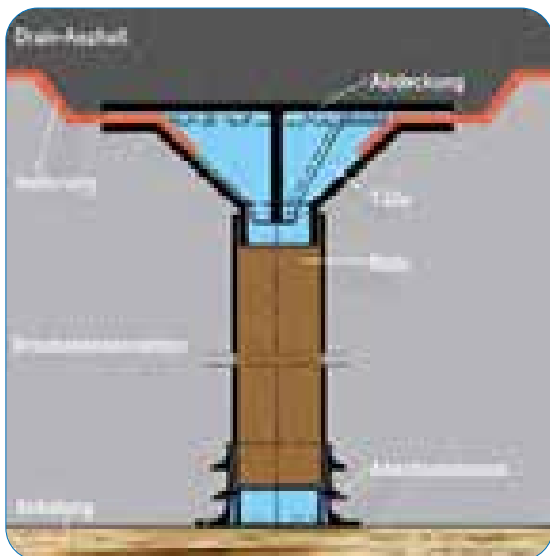

Für Sanierung (Kernbohrung)

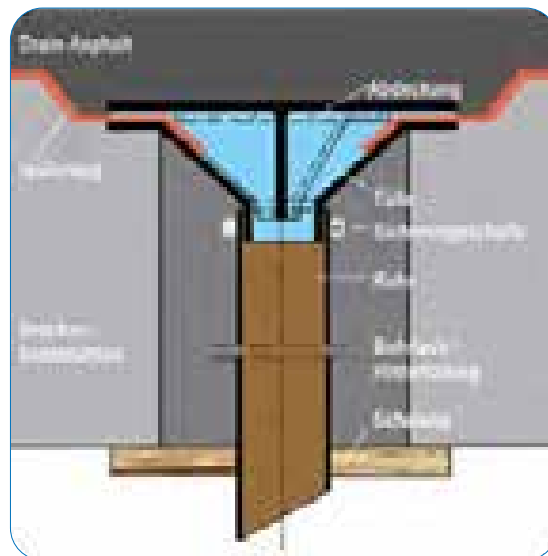

Kanalrohre und Formstücke aus PP



POLO-ECO Plus PREMIUM
für die Brückenentwässerung

Steckmuffenrohr entspricht der RVS 15.04.31
Vollwandrohr in Mehrschichttechnologie
inkl. eingelegtem Dichtring



DN/OD 75	
Artikel Nr.	Länge mm
POLO-05188	500
POLO-05189	1000

Abweiger PKSA 45°
für Brückenentwässerung
inkl. eingelegtem Dichtring



Artikel Nr.
3S-EA75-75-45

Einlaufrohrdichtung EPDM
für POLO-ECO plus PREMIUM
UV-beständig, Bohrung 83 mm



Artikel Nr.
POLO-04464

Übergangsrohr PKSR
für Brückenentwässerung
inkl. eingelegtem Dichtring



DN/OD 110/ 75
Artikel Nr.
3S-Ü110-75

Überschiebmuffe PKSU
für Brückenentwässerung
inkl. Doppeldichtring



DN/OD 75
Artikel Nr.
3S-U75

Bogen PKSB
für Brückenentwässerung
inkl. eingelegtem Dichtring



DN/OD 75	
Artikel Nr.	Winkel
3S-B75-15	15°
3S-B75-45	45°
3S-B75-87	87,5°

Steckmuffenrohr KGEM SN 8 / $\geq 10 \text{ kN/m}^2$
Vollwandrohr in Mehrschichttechnologie
mit POLO-TC Muffensystem, inkl. eingelegtem Dichtring



DN/OD 110	
Artikel Nr.	Länge mm
KGEM100-1SN10P	1000
KGEM100-3SN10P	3000
KGEM100-6SN10P	6000

DN/OD 125	
Artikel Nr.	Länge mm
KGEM125-1SN10P	1000
KGEM125-3SN10P	3000
KGEM125-6SN10P	6000

Steckmuffenrohr KGEM SN 12 / $\geq 12 \text{ kN/m}^2$
Vollwandrohr in Mehrschichttechnologie
mit POLO-TC Muffensystem, inkl. eingelegtem Dichtring



DN/OD 160	
Artikel Nr.	Länge mm
KGEM150-1SN12P	1000
KGEM150-3SN12P	3000
KGEM150-6SN12P	6000

DN/OD 200	
Artikel Nr.	Länge mm
KGEM200-1SN12P	1000
KGEM200-3SN12P	3000
KGEM200-6SN12P	6000

DN/OD 250	
Artikel Nr.	Länge mm
KGEM250-1SN12P	1000
KGEM250-3SN12P	3000
KGEM250-6SN12P	6000

DN/OD 315	
Artikel Nr.	Länge mm
KGEM300-1SN12P	1000
KGEM300-3SN12P	3000
KGEM300-6SN12P	6000

DN/OD 400	
Artikel Nr.	Länge mm
KGEM400-1SN12P	1000
KGEM400-3SN12P	3000
KGEM400-6SN12P	6000

DN/OD 500	
Artikel Nr.	Länge mm
KGEM500-1SN12P	1000
KGEM500-3SN12P	3000
KGEM500-6SN12P	6000

DN/OD 630	
Artikel Nr.	Länge mm
KGEM600-1SN12P	1000
KGEM600-3SN12P	3000
KGEM600-6SN12P	6000

Einlaufgitter nicht-öffentliche Flächen Eigenprodukt

Waffelgitter mit Quadratlöchern

Type DRAINEX-WG quadratisch, gemäß ÖN/EN 124 sowie ÖN 5110, ÜA-zertifiziert
Gitter aus GGG, diagonal verschraubt, Klasse B 125

Artikel Nr.	Maschenweite	Abmessungen mm			Klasse	Gewicht kg
		e x f	c x d	h		
P1001B200	20/20	200x200	262x262	30	B 125	7,2
P1001B300	30/30	300x300	362x362	30	B 125	11,3
P1001B400	30/30	400x400	462x462	40	B 125	20,1
P1001B500	30/30	500x500	562x562	40	B 125	27,5
P1001B600	30/30	600x600	662x662	40	B 125	40,2

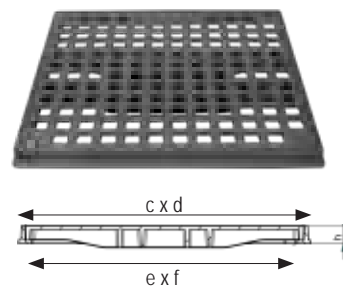

Type DRAINEX-WG quadratisch, gemäß ÖN/EN 124 sowie ÖN 5110, ÜA-zertifiziert
Gitter aus GGG, diagonal verschraubt, Klasse C 250

Artikel Nr.	Maschenweite	Abmessungen mm			Klasse	Gewicht kg
		e x f	c x d	h		
P1001C400	30/30	400x400	462x462	40	C 250	25,1
P1001C500	30/30	500x500	562x562	40	C 250	31,0
P1001C600	30/30	600x600	662x662	40	C 250	42,0

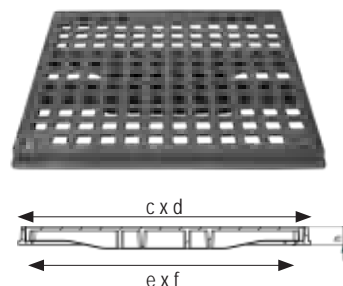

Modell ÖBB Pendelplatten Gitter

Einlaufgitter aus Gusseisen für ÖBB-Bahnsteige, diagonal verschraubt, ÜA-zertifiziert
Sichtmaß 450 x 450 mm

Artikel Nr.	Abmessungen mm			Klasse	Gewicht kg
	e x f	c x d	h		
1008P-S-ÖBB	395x395	489x489	100	B 125	40

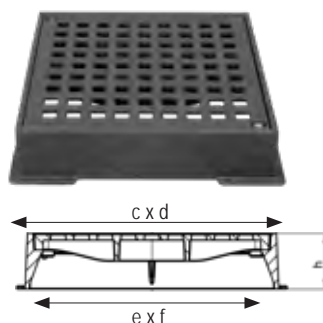

Ersatzschrauben: Art.Nr. P1001-SCHRST

Garagensammelschacht Eigenprodukt

Garagensammelschacht

für Autoabstellräume ohne Wasseranschluss,
inkl. Gitterrost Stahl feuerverzinkt

Artikel Nr.	Material	B x L x T mm	Inhalt l	Klasse	MW mm	Gew. kg
30009R-PKW	PE	540x380x540	60	PKW-befahrbar	31/20	7,3
30009-125L-PKW	PE-HD	550x550x650	125	PKW-befahrbar	31/31	14,0



Stahlgitterroste feuerverzinkt

Stahlgitterrost feuerverzinkt, für den Gehbereich

Artikel Nr.	Rahmen außen mm	Höhe mm	Gewicht kg
Maschenweite 30x30 mm, rechteckig			
05035-3320	500x350	20	3,21
06040-3320	600x400	20	4,11
07040-3320	700x400	20	4,68
08040-3320	800x400	20	5,24
08050-3320	800x500	20	6,44
09040-3320	900x400	20	5,80
09050-3320	900x500	20	7,50
10040-3320	1000x400	20	6,90
10050-3320	1000x500	20	8,26
08050-3325	800x500	25	7,50
08060-3325	800x600	25	8,98
09050-3325	900x500	25	9,95
09060-3325	900x600	25	10
10050-3325	1000x500	25	9,60
10060-3325	1000x600	25	10,93
10050-3330	1000x500	30	10,58
10060-3330	1000x600	30	12,90
Maschenweite 30x30 mm, quadratisch			
03030-3325	300x300	25	3,15
04040-3330	400x400	30	5,60
05050-3330	500x500	30	8,75
Maschenweite 30x30 mm, quadratisch, für max. Radlast < 4,5 kN, ungebremst			
06060-3340	600x600	40	12,60
06666-3340	660x660	40	14,30
Maschenweite 30x10 mm, rechteckig			
05035-3120	500x350	20	4,00
06030-3120	600x300	20	4,15
06040-3120	600x400	20	5,22
07040-3120	700x400	20	5,96
08040-3120	800x400	20	6,72
08050-3120	800x500	20	8,68
08060-3120	800x600	20	10,16
09040-3120	900x400	20	7,46
09050-3120	900x500	20	9,64
10040-3120	1000x400	20	8,70
10050-3120	1000x500	20	10,70
10060-3120	1000x600	20	12,41

• Sondermaße und höhere Belastungsklassen auf Anfrage

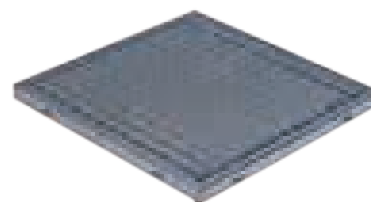

Rinnen-Gitterroste mit Zarge feuerverzinkt,
PKW-befahrbar, Maschenweite 30x30 mm

Artikel Nr.	Rahmen außen mm	Höhe mm	Gew. kg
10020-3330	1000x200	30	6,30
12520-3330	1250x200	30	6,98
10025-3330	1000x250	30	7,80
12525-3330	1250x250	30	9,00

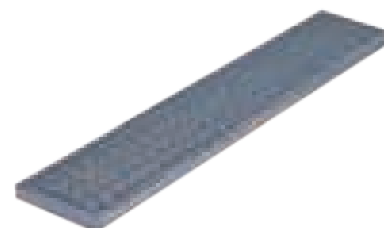

Aufsätze für Hofabläufe

gemäß EN 1253

Ablaufaufsatz gemäß EN 1253
aus GG, rund, ohne Eimerauflage

Artikel Nr.	Abmessungen mm			Klasse	Gewicht kg
	e	c	h		
21050	300	380	25	R 50	12
21125	300	380	25	M 125	14



Ablaufaufsatz gemäß EN 1253
aus GG, Pultform, quadratisch, mit Eimerauflage

Artikel Nr.	Abmessungen mm			Klasse	Gewicht kg
	e	c x d	h		
61015P	Ø 230	300x300	60	L 15	13
61125P	Ø 230	300x300	100	M 125	20
61400P	Ø 230	300x300	100	M 400	21

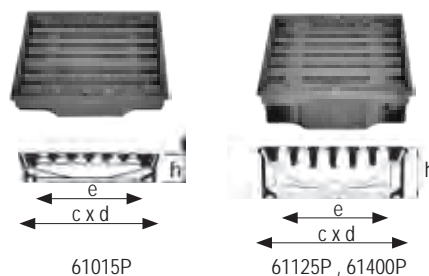

61015P

61125P, 61400P

Ablaufaufsatz gemäß EN 1253
aus GG, Rinnenform - Stich 15 mm, quadratisch, ohne Eimerauflage

Artikel Nr.	Abmessungen mm			Klasse	Gewicht kg
	e x f	c x d	h		
61015R	298x298	327x327	100	L 15	17
61125R	298x298	327x327	100	M 125	23

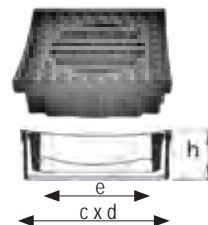

Ablaufaufsatz gemäß EN 1253
aus BEGE, Pultform, quadratisch, mit Eimerauflage

Artikel Nr.	Abmessungen mm			Klasse	Gewicht kg
	e	c x d	h		
68015P	Ø 230	400x400	80	L 15	33,5
68125P	Ø 230	400x400	130	M 125	50,0

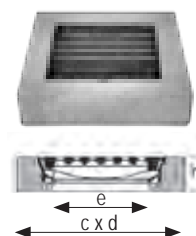

Schlitzzeimer für Hofabläufe DN 300

Artikel Nr.	Material, Ausführung	Höhe mm	Gewicht kg
E8406	Stahl verzinkt, lang	420	4
E8452L	Stahl verzinkt, kurz	250	3
E8807	Kunststoff, lang	420	2
E8806	Kunststoff, kurz	250	1



E8406

E8452L

E8807

E8806

Hofabläufe aus Beton DN 300

passende Aufsätze siehe vorige Seite

Hofablauf hoch

bestehend aus Ausgleichsring, Schaft und Unterteil. Passende Eimer: E8406, E8807

Artikel Nr.	DN	Ablaufmuffe DN	Gesamthöhe mm	Gewicht kg
mit Geruchsverschluss				
BHOF-H-GV100	300	100	980	116
BHOF-H-GV150	300	150	980	138
ohne Geruchsverschluss				
BHOF-H100	300	100	860	102
BHOF-H150	300	150	850	112

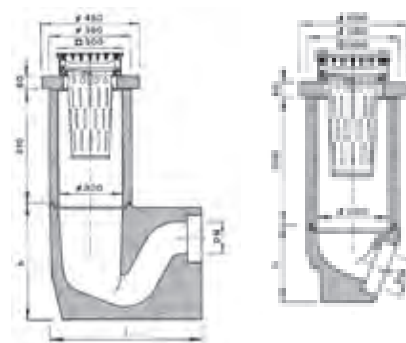

mit Geruchsverschluss

ohne Geruchsverschluss

Hofablauf niedrig

bestehend aus Ausgleichsring, Schaft und Unterteil. Passende Eimer: 8452L, E8806

Artikel Nr.	DN	Ablaufmuffe DN	Gesamthöhe mm	Gewicht kg
mit Geruchsverschluss				
BHOF-N-GV100	300	100	750	94
BHOF-N-GV150	300	150	750	116
ohne Geruchsverschluss				
BHOF-N100	300	100	630	80
BHOF-N150	300	150	620	90

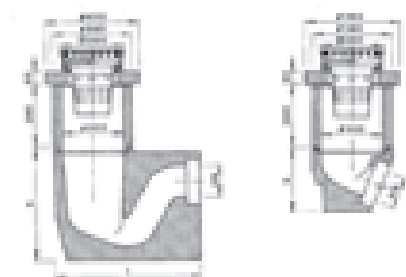

mit Geruchsverschluss

ohne Geruchsverschluss

Hofablauf-Einzelteile aus Beton

Artikel Nr.	DN	Höhe mm	Muffe DN	Gewicht kg
Ausgleichsring				
BE300AR	300	60	-	18
Schaft ohne Tragnocken				
BE300SCH280	300	250	-	28
BE300SCH510	300	480	-	50
Schaft mit Tragnocken für Eimer				
BE300SCH280-TN	300	250	-	28
BE300SCH510-TN	300	480	-	50
Zwischenteil				
BE300ZWT220	300	195	-	18
Unterteil ohne Geruchsverschluss				
BE300UT100-M ¹⁾	300	320	110	45
BE300UT100-S ²⁾	300	320	110	45
BE300UT150-M ¹⁾	300	310	160	57
BE300UT150	300	310	150	57
Unterteil mit Geruchsverschluss				
BE300UT100GV-M ¹⁾	300	440	110	67
BE300UT150GV-M ¹⁾	300	440	160	83

¹⁾ PVC-Muffe
²⁾ PVC-Spitzende



BE300AR

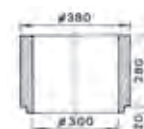

BE300SCH280



BE300SCH510

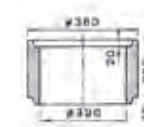

BE300ZWT220

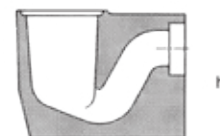
BE300UT100-M
BE300UT100-S
BE300UT150
BE300UT150-MBE300UT100GV-M
BE300UT150GV-M

Punktabläufe RECYFIX® / FASERFIX® POINT mit Geruchsverschluß, Schmutzfangeimer und Rost



Punktablauf RECYFIX® aus Kunststoff
Anschluss DN/OD 110, DN/OD 160

Artikel Nr.	Beschreibung Rost	Abmessungen mm		Klasse	Gewicht kg
		L X B	h		
FFIX32184	Schlitzrost, GGG, Sterndesign schwarz	300x300	300	B 125	7,0
FFIX32183	Gitterrost, Stahl verz. MW 30/15mm	300x300	300	B 125	3,7
FFIX32612	Längsstabrost, GGG KTL, SW 8mm	300x300	300	C 250	6,9
FFIX10325	Aufsatzstück Erhöhung um 106 mm	300x300	106	B 125	0,6

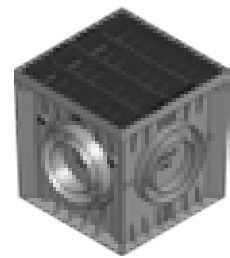
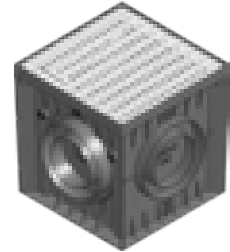
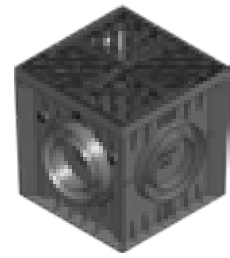
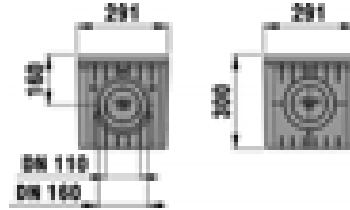

Punktablauf FASERFIX® Standard aus faserbewehrtem Beton
Anschluss DN/OD 110

Artikel Nr.	Beschreibung Rost	Abmessungen mm		Klasse	Gewicht kg
		L X B	h		
FFIX4430	Gitterrost, Stahl verz. MW 30/15mm	300x300	375	PKW bef.	46,6
FFIX4860	Gitterrost, Stahl verz. MW 30/30mm	400x400	988 (2-teil.)	A 015	141,0
FFIX4760	Gitterrost, Stahl verz. MW 30/30mm	400x400	500 (1-teil.)	A 015	82,4

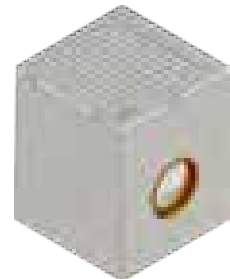
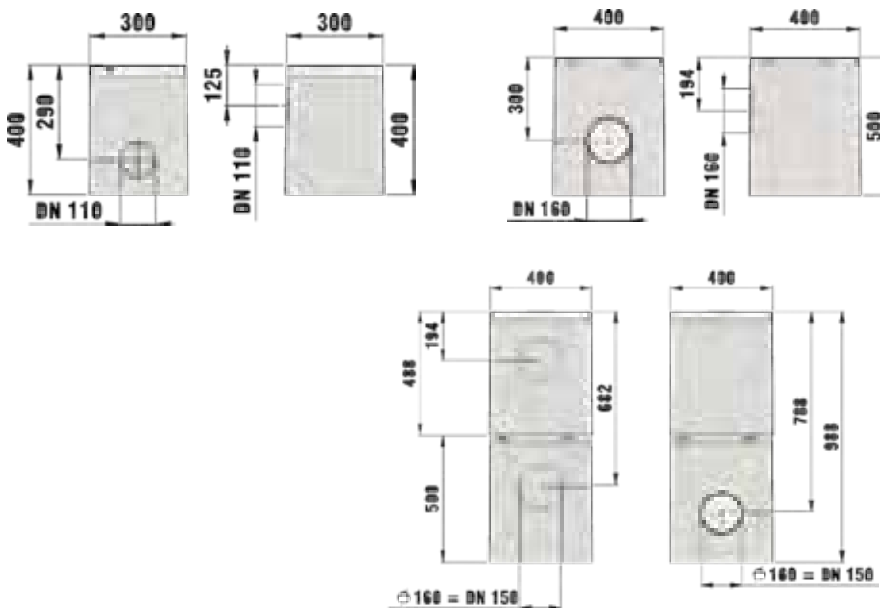

HAURATON
Preisliste

Punktablauf FASERFIX® KS aus faserbewehrtem Beton
mit verzinkter Stahlzarge und SIDE-LOCK Schnellverschluss, Anschluss DN/OD 110

Artikel Nr.	Beschreibung Rost	Abmessungen mm		Klasse	Gewicht kg
		L X B	h		
FFIX33233	Längsstabrost, GGG KTL, SW 8mm	300x300	400	D 400	49,5
FFIX33239	GUGI-Rost, GGG, schwarz, MW 15/25mm	300x300	400	E 600	52,4

Anschluss mit Doppelmuffe

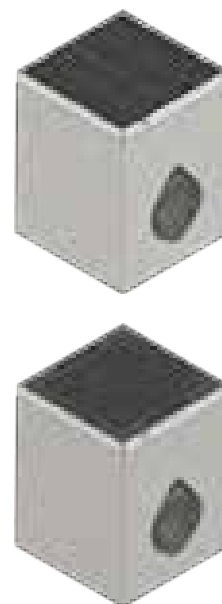
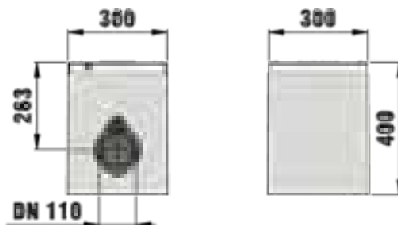

Punktablauf FASERFIX® KS aus faserbewehrtem Beton
mit verzinkter Stahlzarge und SIDE-LOCK Schnellverschluss, Anschluss DN/OD 160

Artikel Nr.	Beschreibung Rost	Abmessungen mm		Klasse	Gewicht kg
		L X B	h		
FFIX4700	GUGI-Rost, GGG, schwarz, MW 15/25mm	400x400	500 (1-teil.)	E 600	93,1
FFIX4800	GUGI-Rost, GGG, schwarz, MW 15/25mm	400x400	988 (2-teil.)	E 600	63,5

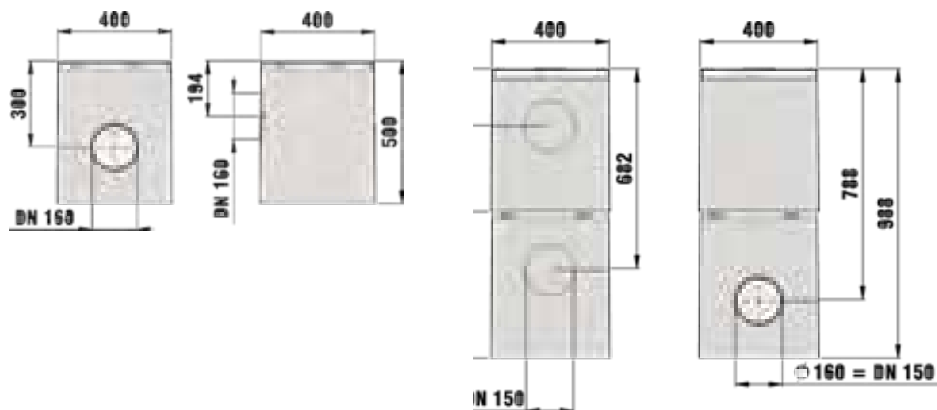

HAURATON
Preisliste



Regenrohrabläufe

Regenrohrablauf aus Gusseisen mit Eimer, Abgang senkrecht, ohne Geruchsverschluss

 **Eigenprodukt**

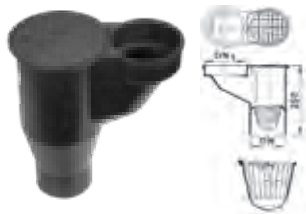

Artikel Nr.	Abgang DN mm	Eingang DN1 mm	Gewicht kg
P1003A	100	125	8,5
P1003B	125	150	10
P1003C	150	175	11,5
Ersatzteil			
E1003A-C-N	PVC-Eimer lose		0,5

Regenrohrablauf aus Gusseisen mit Schmutzsieb, Abgang senkrecht, ohne Geruchsverschluss

 **Eigenprodukt**

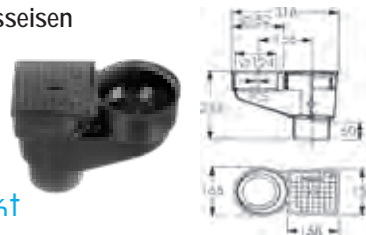

Artikel Nr.	Abgang DN mm	Eingang DN1 mm	Gewicht kg
P1003AN	100	125	8,5
Ersatzteile			
E1003A-NN	Schmutzsieb PVC		0,1
1003AN-MRS	Muffenreduzierung DN125/100 aus PP		0,4

Regenrohrablauf aus Kunststoff schwarz mit Laubfangkorb und Geruchsklappe

 **Eigenprodukt**

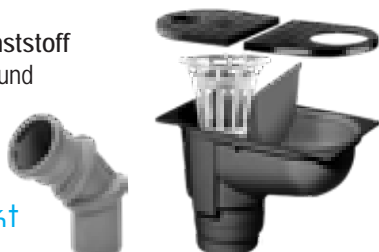

Artikel Nr.	Abgang DN mm	Eingang DN1 mm	Gewicht kg
PWN-RSE	100	80-125	1
HT Bogen DN110 mit Doppel-Drehgelenk stufenlos verstellbar 0° - 90°			
HTBG100GEL-2	100	-	1,5
Ersatzteile			
PWN-RSE-E	PVC-Eimer lose		

Regenrohrablauf aus Kunststoff mit Laubfangkorb, Geruchssperre Drehgelenkanschluss von 0° bis 90° verstellbar HO mit seittl. Anschluss

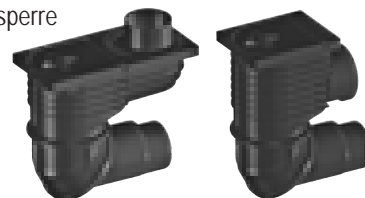

Artikel Nr.	DN	Gewicht kg
HL600N	110 / 125	1,6
HL600NHO	110 / 125	1,8
Sichtteile aus Gusseisen		
HL600NG	110 / 125	7
HL600NGHO	110 / 125	7

Regenrohrablauf Baukastensystem DN 300

Artikel Nr.	Beschreibung	DN	Innen Ø d mm	Bauhöhe H mm	Gewicht kg
Regenrohrablauf Set					
RRAB-160-SET1	Regenrohrablaufset	160	300	650	76
Regenrohrablauf Zubehör/Einzelteile					
RRAB-B-160PVC	Boden mit Ablauf DN160 PVC	160	300	350	35
RRAB-R-10	Ring	-	300	100	12
RRAB-R-15	Ring	-	300	150	18
RRAB-R-20	Ring	-	300	200	24
RRAB-R-30	Ring mit Blindöffnung Ø 160	-	300	300	32
RRAB-D-V	Deckel voll	-	300	30	6
RRAB-D-100	Deckel mit Öffnung für Rohr DN 100	-	300	30	6
RRAB-D-120	Deckel mit Öffnung für Rohr DN 120	-	300	30	6
RRAB-LF	Laubfang	-	300	-	-

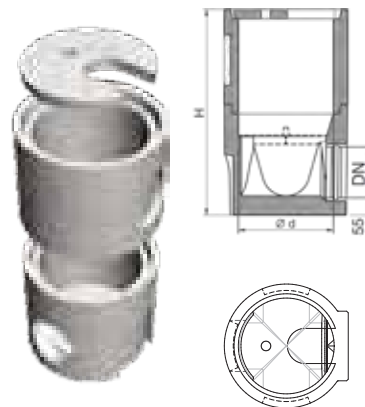

Hofabläufe/Regenrohrabläufe aus Kunststoff

KESSEL-Baukastensystem



Grundkörper aus Kunststoff

Abflussleistung 4,5 l/s

Artikel Nr.	Beschreibung	Ablaufstutzen DA
367000	Auslauf seitlich 2,5°	110
367040	Auslauf senkrecht	110

Aufsatzstücke und Roste

Artikel Nr.	Beschreibung
367985	Ecoguss Aufsatzstück mit Rost Klasse B125, stufenlos höhenverstellbar von 40-150 mm
367400	Aufsatzstück aus Kunststoff, stufenlos höhenverstellbar von 40 - 150 mm
327180	Tragerahmen aus Kunststoff Klasse A15/ L15
327173	Schlitzrost aus Kunststoff Klasse A 15 / L 15
367775	Abdeckplatte aus Kunststoff, tagwasserdicht Klasse A15/ L15
367750	Regeneinlaufdeckel aus Kunststoff mit Schutzrohr DN 100
367700	Regeneinlaufrost aus Kunststoff mit Schutzrohr DN 100

Zubehörteile

Artikel Nr.	Beschreibung
367500	Zwischenstück aus Kunststoff, H=240mm
367600	Zwischenstück aus Kunststoff, H=240mm, mit seittl. Zulauf DN 100
327170	Glockengeruchsverschluss aus PP, Sperrwasserhöhe 70 mm
327171	Glockengeruchsverschluss aus PP, Sperrwasserhöhe 100 mm
367300	Schlammeimer aus PE-HD
327140	Lippendichtung
367800	Wandbefestigung für Regenrohrabläufe



FERROTECH®

Bodenabläufe aus Gusseisen einteilig



Eigenprodukt

FERROTECH® 300.00.03 Kellerablauf DN 100

Kellerablauf geprüft nach EN 1253, aus Grauguss, grundiert. Für SML-Rohranschluss. Mit fixem Geruchsverschluss, Reinigungsöffnung und Schlammeimer. Rost aus Grauguss, grundiert, Belastungsklasse L15 nach EN 1253-1.

Artikel Nr.	DN	Ø d mm	Aussparungsmaß mm	Ablauf	Gewicht kg
300.00.03	100	110	300 x 450	waagrecht 3°	11

• Aussparungsmaß: 300 x 450 mm

AUSLAUFARTIKEL

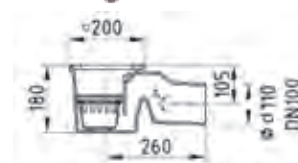
**FERROTECH® Serie P1016 Bodenablauf DN 50 - DN 70**

Bodenablauf aus Gusseisen, grundiert. Senkrechter Abgang mit im Rost integriertem Geruchsverschluss.

Rost aufklappbar aus Grauguss, grundiert, PKW befahrbar lt. EN1253.



Artikel Nr.	Rost □ a mm	Höhe h mm	Höhe h1 mm	SW mm	Klasse lt. EN1253	DN	Gewicht kg
P1016B100	104	90	65	11	R50	50	2,8
P1016B120	124	90	65	11	R50	50	3,5
P1016B150	154	115	75	13,5	R50	50	5,2
P1016B200	204	136	92	18	M125	70	9
P1016B250	254	136	92	18	M125	70	12,3
P1016B300	304	136	92	22	M125	70	15,8

• Aussparungsmaß: Waagrechte Abmessung + 100mm

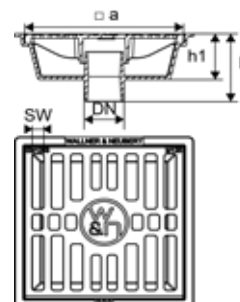
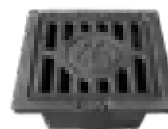
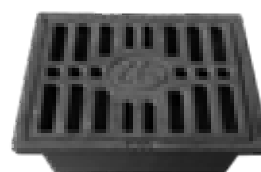
**FERROTECH® Serie P1018 Bodenablauf DN 70**

Bodenablauf aus Gusseisen, grundiert. Waagrechter Abgang mit im Rost integriertem Geruchsverschluss.

Rost aufklappbar aus Grauguss, grundiert, PKW befahrbar lt. EN1253.



Artikel Nr.	Rost □ a mm	Höhe h mm	SW mm	Klasse lt. EN1253	DN	Gewicht kg
P1018B170	170	120	18	M125	70	10

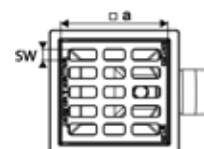
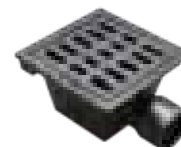

Digitale Produktinfos



FERROTECH® Garagenablauf DN 70 und DN 100

Garagenablauf aus Grauguss, grundiert.
senkrechter Ablaufstutzen 90°, geeignet für SML-Rohranschluss.
Mit Klebeflansch, ohne Geruchsverschluss.
Rost aus Grauguss grundiert, Belastungsklasse M125 nach EN 1253-1.

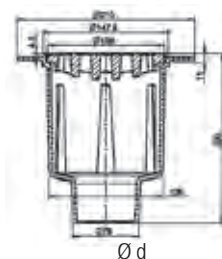

Ø d

Artikel Nr.	DN	Ø d mm	Aussparungsmaß mm	Ablauf	Gewicht kg
PUR-GAR070	70	78	Ø 300	senkrecht	5,2
PUR-GAR100	100	110	Ø 300	senkrecht	5,2
Zubehör					
HL0600.2E			Laubfangkorb		-

Bodenabläufe DN 100 bis DN 150

Bodenablauf aus Grauguss, grundiert.
Ohne Geruchsverschluss, geeignet für SML-Rohranschluss.

Artikel Nr.	#	DN	Ablauf	Klasse	Gewicht kg
140-5194-10-00	1	DN 100	senkrecht	M 125	11,5
140-5194-30-00	1	DN 150	senkrecht	M 125	11,5
140-5193-00-00	2	DN 100	senkrecht	L 15	10
140-5191-00-00	3	DN 100	senkrecht	L 15	10
140-5191-05-00	3	DN 100	senkrecht	M 125	10
140-5190-00-00	4	DN 100	senkrecht	L 15	11,3
140-6199-00-00	5	DN 100	waagrecht	M 125	13,5

• Aussparungsmaß: Waagrechte Abmessung + 100 mm



Bodenabläufe aus Kunststoff



ECOGUSS® Parkflächenablauf

mit Anschlussrand und versperbarem Rost, Klasse B 125 (PKW-befahrbar)

Einbau auch in Asphaltdecken möglich, Schlammweimer inkludiert

direkter Anschluss an SML-Rohre oder PVC-Rohre möglich

Abflussleistung 4,5 l/s



Artikel Nr.	Beschreibung	Höhe H mm	Höhe H1 mm	Ablauf DA
KE48501	Rahmen eckig, 247 x 247 mm	77	79	110
KE48503	Rahmen rund Ø 247 mm	77	83	110
KE48502	Rahmen eckig, 247 x 247 mm	83	73	125
KE48504	Rahmen rund Ø 247 mm	83	73	125
KE48811	Grundkörper Abgang senkrecht mit Pressdichtungsflansch aus Edelstahl	110	-	110

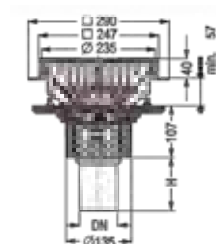
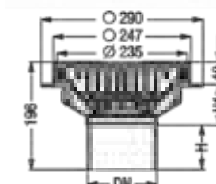
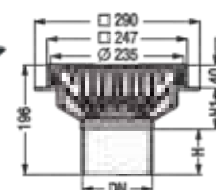

ECOGUSS® Hofablauf

mit Anschlussrand und versperbarem Rost, Klasse B 125 (PKW-befahrbar)

Schlammweimer inkludiert

direkter Anschluss an SML-Rohre oder PVC-Rohre möglich

Abflussleistung 4,5l/s



Artikel Nr.	Beschreibung	Höhe H mm	Höhe H1 mm	Ablauf DA
367110B	Rahmen eckig Schlitzrost Ø 235mm	77	79	110
367111B	Rahmen rund Schlitzrost Ø 235mm	77	79	110

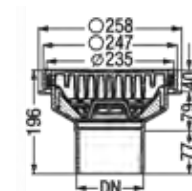
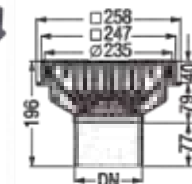

Kellerablauf aus ABS

Auslauf seitlich 2,5°, Rost Klasse K 3

mit herausnehmbarem Doppelrückstauverschluss und

handverriegelbarem Notverschluss

Schlammweimer inkludiert

Artikel Nr.	Beschreibung	DA
327301	Kunststoff-Schlitzrost 150 x 190 mm	100

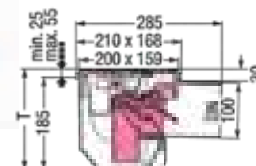



HL Perfekt Abläufe aus Kunststoff, einteilig

mit frostsicherer Geruchssperre

HL606

Perfekt-Ablauf DN110/160 senkrecht

mit Rahmen 244 x 244 mm

Einlaufrost 226 x 226 mm

Sandfang mit frost- und austrocknungssicherer Geruchssperre

Artikel Nr.	#	DA	Rahmen	Rost	Klasse
HL606L-110		110	Kst	Kst	15 kN
HL606-110		110	Kst	Guss	15 kN
HL606.1-110	*	110	Guss	Guss	125 kN
HL606-160		160	Kst	Guss	15 kN
HL606.1-160		160	Guss	Guss	125 kN

* auf Anfrage bis 400 kN aufrüstbar (2250606.1ED)

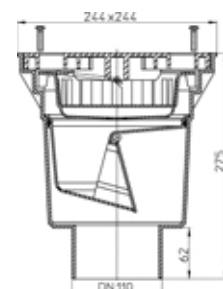

HL605

Ablauf DN110 waagrecht

mit Rahmen 244 x 244 mm

Einlaufrost 226 x 226 mm

Sandfang mit frost- und austrocknungssicherer Geruchssperre

Artikel Nr.	#	DA	Rahmen	Rost	Klasse
HL605L-110		110	Kst	Kst	15 kN
HL605-110		110	Kst	Guss	15 kN
HL605.1-110	*	110	Guss	Guss	125 kN

* auf Anfrage bis 400 kN aufrüstbar (2250606.1ED)

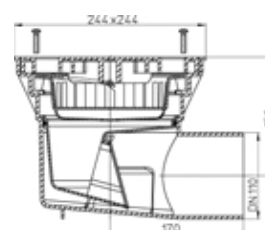

HL609

Beheizungsset bestehend aus

selbstbegrenzendem Heizband 36W / 230V

selbstklebender Wärmeleitfolie

Isoliermaterial

Artikel Nr.	Ausführung	Klasse
HL609	Beheizungsset 36W / 230V	K 3



- Weitere Varianten und Kombinationsmöglichkeiten auf Anfrage

Bodenabläufe aus Kunststoff



HL Perfekt Abläufe aus Kunststoff, zweiteilig

mit frostsicherer Geruchssperre

HL616L

Perfekt-Ablauf DN110 senkrecht
mit Dichtflansch, ablängbarem Kunststoff-
aufsatzrahmen 42 - 130 mm / 240 x 240 mm
Einlaufrost 226 x 226 mm verschraubt
Sandfang mit frost- und austrocknungs-
sicherer Geruchssperre



Artikel Nr.	DA	Rahmen	Rost	Klasse
HL616L-110	110	Kst	Kst	15 kN

HL615L

Perfekt-Ablauf DN110 waagrecht
mit Dichtflansch, ablängbarem Kunststoff-
aufsatzrahmen 42 - 130 mm / 240 x 240 mm
Einlaufrost 226 x 226 mm verschraubt
Sandfang mit frost- und austrocknungs-
sicherer Geruchssperre



Artikel Nr.	DA	Rahmen	Rost	Klasse
HL615L-110	110	Kst	Kst	15 kN

HL616HL

Perfekt-Ablauf DN110 senkrecht
mit aufgeschweißter Bitumenmanschette
Ø 500 mm, ablängbarem Kunststoffauf-
satzrahmen 42 - 130 mm / 240 x 240 mm
Einlaufrost 226 x 226 mm verschraubt
Sandfang mit frost- und austrocknungs-
sicherer Geruchssperre



Artikel Nr.	DA	Rahmen	Rost	Klasse
HL616HL-110	110	Kst	Kst	15 kN
HL616.1H-110	110	Guss	Guss	125 kN

HL615L

Perfekt-Ablauf DN110 waagrecht
mit aufgeschweißter Bitumenmanschette
Ø 500 mm, ablängbarem Kunststoffauf-
satzrahmen 42 - 130 mm / 240 x 240 mm,
Einlaufrost 226 x 226 mm verschraubt
Sandfang mit frost- und austrocknungs-
sicherer Geruchssperre



Artikel Nr.	DA	Rahmen	Rost	Klasse
HL615HL-110	110	Kst	Kst	15 kN

HL609

Beheizungsset bestehend aus
selbstbegrenzendem Heizband 36W / 230V, selbstklebender Wärmeleitfolie
und Isoliermaterial

Artikel Nr.	Ausführung	Klasse
HL609	Beheizungsset 36W / 230V	K 3



HL620

Aufstockelement d=195 mm

Artikel Nr.	Ausführung	Klasse
HL620	Höhe 105 mm	-

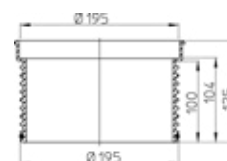

HL190

Entwässerungsring d=195 mm

Artikel Nr.	Ausführung	Klasse
HL190	Höhe 130 mm	-

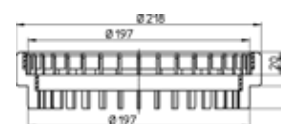
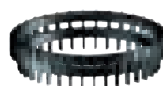

HL86.0

Abdichtgarnitur mit Edelstahlflansch, Schrauben und Dichtring

Artikel Nr.	Ausführung	Klasse
HL86.0	Ø 278/ 198 mm	-

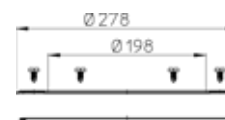
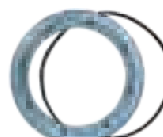

Bodenabläufe aus Kunststoff



HL310

Bodenablauf mit senkrechtem Abgang
DN 50 / 70 / 100
mit Geruchsverschluss



Artikel Nr.	Ausführung	Klasse
HL310N	Rost Edelstahl 115 x 115mm	K 3
HL310NG	Gussrost 137 x 137mm	L 15

HL510

Bodenablauf mit waagrechtem Abgang
DN 40 / 50
mit Geruchsverschluss



Artikel Nr.	Ausführung	Klasse
HL510N	Rost Edelstahl 115 x 115mm	K 3
HL510NG	Gussrost 137 x 137mm	L 15

HL300

Bodenablauf mit waagrechtem Zulauf
und Rückflusstopp
Abgang waagrecht DN 50
mit Geruchsverschluss



Artikel Nr.	Ausführung	Klasse	€/Stk.
HL300	Rost Edelstahl 115 x 115mm	K 3	68,05
HL300G	Gussrost 137 x 137mm	L 15	129,43

Abdichtgarnituren

für Abläufe HL300 / 310 / 510
Abdichtgarnitur mit EPDM - Folie
für Bitumenanstriche und EPDM - Folien



Artikel Nr.	Ausführung
HL83	mit EPDM - Folie
HL83.M	mit vlieskaschierter Dichtfolie, für Alternativ- bzw. Verbundabdichtungen
HL83.H	mit Bitumenmanschette

Aufstockelement

zur Verlängerung des Aufsatzes
für HL300 / 310 / 510
Höhe 80mm



Artikel Nr.	Ausführung
HL340N	Kunststoff

HL80

Balkonablauf mit Drehgelenkanschluss
stufenlos drehbar, DN 50 / 70
mit Geruchsklappe



Artikel Nr.	Ausführung	Klasse
HL80	Rost Edelstahl 115 x 115mm	K 3
HL80H	Rost Edelstahl 115 x 115mm und mit Bitumenmanschette	K 3
HL81G	Gussrost 137 x 137mm	L 15
HL81GH	Gussrost 137 x 137mm und mit Bitumenmanschette	L 15

Zubehör Balkonablauf



Artikel Nr.	Ausführung	Klasse
HL180	Entwässerungsring zum Ableiten des Sickerwassers Höhe 28mm	K 3
HL181	Kiesfang	L 15
HL82	Beheizungsset 18W / 230V	K 3

HL603

Rohrgeruchsklappe
für Regenfallrohre



Artikel Nr.	Ausführung
HL603-110	Durchmesser 110
HL603-160	Durchmesser 160

Dachabläufe aus Kunststoff

HL62H

Flachdachablauf senkrecht mit wärmeisoliertem Ablaufgehäuse mit werkseitig aufgeschweißter Bitumenmanschette Ø 500 mm mit Laubfangkorb

Artikel Nr.	DN
HL62H-75	70
HL62H-110	110
HL62H-125	125
HL62H-160	160
Modell HL64H, Ablauf waagrecht	
HL64H	70/110

Ausführungen mit Heizung auf Anfrage

HL62BH

Flachdachablauf senkrecht mit wärmeisoliertem Ablaufgehäuse mit werkseitig aufgeschweißter Bitumenmanschette Ø 500 mm und abklappbarem Aufsatzrahmen 19-65 mm 148x148 mm Einlaufrost aus Edelstahl

Artikel Nr.	DN
HL62BH/7	70
HL62BH/1	110
HL62BH125	125
HL62BH-160	160
Modell HL64BH, Ablauf waagrecht	
HL64BH	70/110

HL160

Entwässerungsring

Artikel Nr.	DN
HL160	-

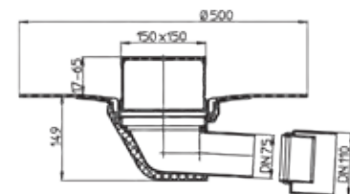
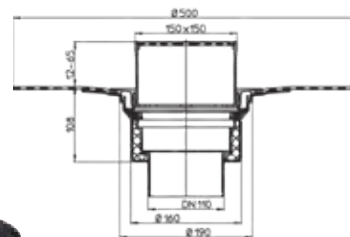
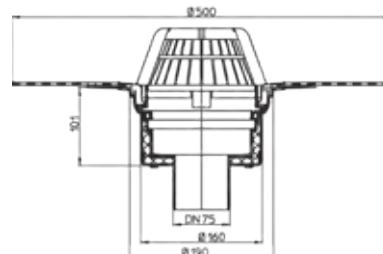

Inhaltsverzeichnis

3. Kommunalguss, historische Gussprodukte

3	Kommunalguss, historische Gussprodukte	
3.1	Kommunalguss, Baumscheiben	92
3.2	historische Gussprodukte, Steher, Geländer	94



DRAINEX® Baumscheiben quadratisch

Produkteigenschaften:

- Roste und Unterkonstruktion aus Sphäroguss
- 4-teilige Roste mit Flanschverbindungen
- 2-teilige Unterkonstruktion mit Flanschverbindungen und großzügig dimensionierten Wurzelauflässen; eine Seite zum direkten Anschluss ohne Abstand an Bordsteine geeignet
- Segmente optional mit horizontaler, kreisförmiger Öffnung Ø 300 mm als Bewässerungsöffnung, für Beleuchtung oder mit Beschriftungsdeckel nach Kundenwunsch (Stadtwappen etc.)

Anwendungsgebiet:

für alle Baumschutzbereiche in begehbaren Verkehrsflächen

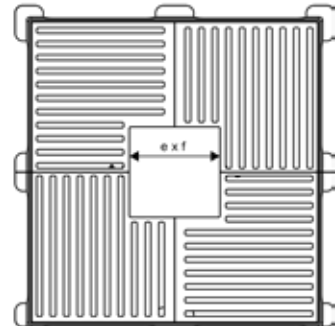
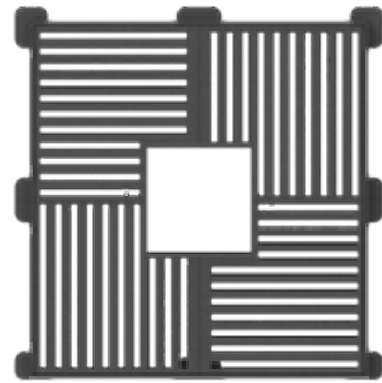

Artikel Nr.	Abmessungen mm			Gewicht kg
	Ø e / e x f	c x d	h	
Roste in Stabdesign				
BSP-200-190-S	600 x 600	1940 x 2040	260	540
Roste in Flechtdesign				
BSP-200-190-F	800	1940 x 2040	260	465
Roste in Wellendesign				
BSP-200-190-W	800	1940 x 2040	260	545

Variante Flechtdesign



Variante Wellendesign

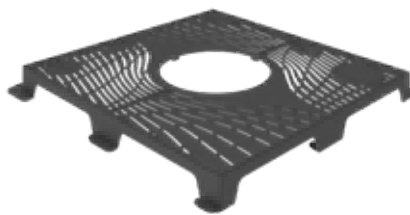

Andere Größen und Abmessungen auf Anfrage lieferbar!

OPTIONAL

Unterkonstruktion aus verzinktem Stahl

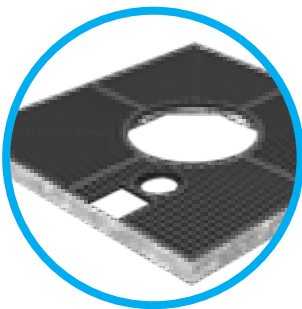

Baumschutzgitter aus verzinktem Stahl

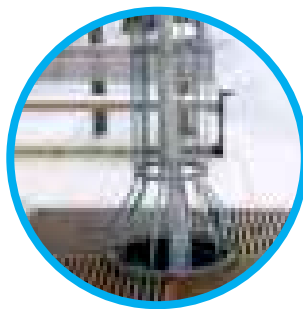

DRAINEX® Baumscheiben rund

Produkteigenschaften:

- Roste und Unterkonstruktion aus Sphäroguss
- 4-teilige Roste mit Flanschverbindungen
- 2-teilige Unterkonstruktion mit Flanschverbindungen und großzügig dimensionierten Wurzelauflässen; eine Seite zum direkten Anschluss ohne Abstand an Bordsteine geeignet
- Segmente optional mit horizontaler, kreisförmiger Öffnung Ø 300 mm als Bewässerungsöffnung, für Beleuchtung oder mit Beschriftungsdeckel nach Kundenwunsch (Stadtwappen etc.)

Anwendungsgebiet:

für alle Baumschutzbereiche in begehbaren Verkehrsflächen

Artikel Nr.	Abmessungen mm			Gewicht kg
	Ø e	Ø c	h	
Roste in Astdesign				
BSP-200-R	800	1884	260	430

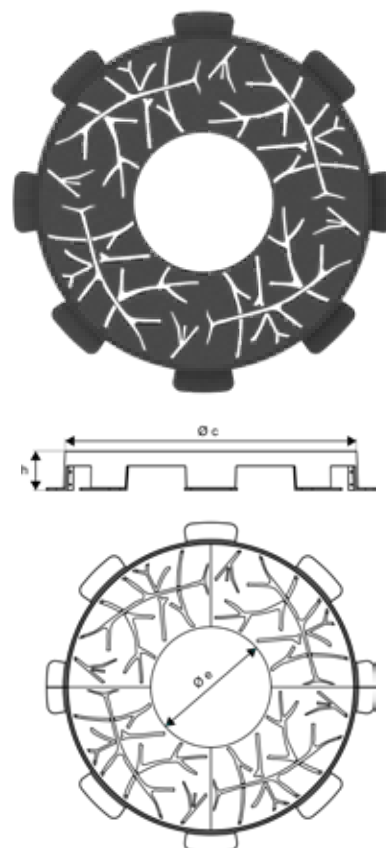

Andere Größen und Abmessungen auf Anfrage lieferbar!

OPTIONAL

Motivplatte aus Gusseisen

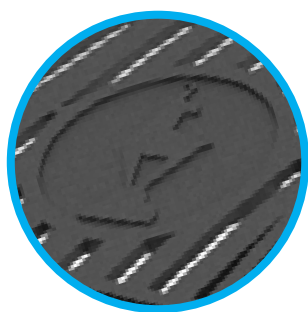

Bodenstrahler

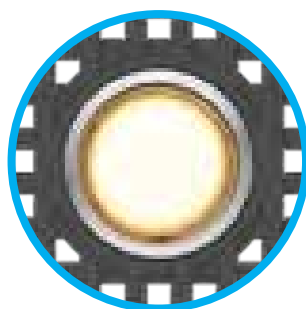

Historische Gussprodukte

Geländersteher Modell „Otto Wagner“

Gusssteher und Spangen für Systemgeländer zur bauseitigen Verrohrung (Hand- bzw. Knieläufe)

Oberfläche entgratet, gereinigt und vorbereitet zur bauseitigen Beschichtung

Artikel Nr.	Ø Handlauf mm	Ø Knieläufe mm	Höhe mm	Gewicht kg
Steher aus Gusseisen				
STEHER-OW6-PWN	45	32	1020	18,0
STEHER-OW7-PWN	45	32	1020	18,0
STEHER-OW12-PWN	45	32	1020	18,0
STEHER-OW14-PWN	40	25	1340	25,0
Zubehör				
SPANGE-OW6-PWN	45	32	743	3,0
SPANGE-OW7-PWN	45	32	743	3,0
SPANGE-OW14-PWN	40	25	812	5,0

- Ausführung OW 6 mit geradem Handlauf
- Ausführung OW 7 mit nach außen gedrehtem Handlauf
- Ausführung OW 12 mit nach innen gedrehtem Handlauf
- verlängerte Ausführung OW 14 mit zusätzlichem Handlauf

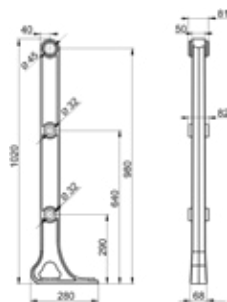
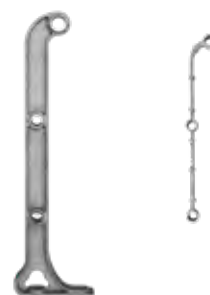

Ausführung OW6

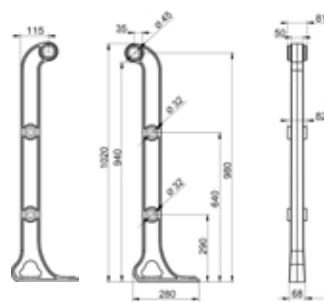

Ausführung OW7 bzw. OW12

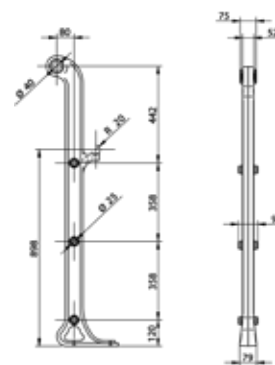

Ausführung OW14

Digitale
Produktinfos



Gusssteher und Zubehör in vielen Variationen für verschiedene historische Systemgeländer, hergestellt nach den Original Gussformen z.B. "Wiener Rathausgeländer"

Fragen Sie Ihren Betreuer!



Geländersystem Modell „Otto Wagner - Stadtbahn“

Gusssteher und „Edelweiß“-Element für Systemgeländer, hergestellt nach den originalen Gussformen zur bauseitigen Verrohrung (Hand- bzw. Knieläufe)
Oberfläche entgratet, gereinigt und vorbereitet zur bauseitigen Beschichtung

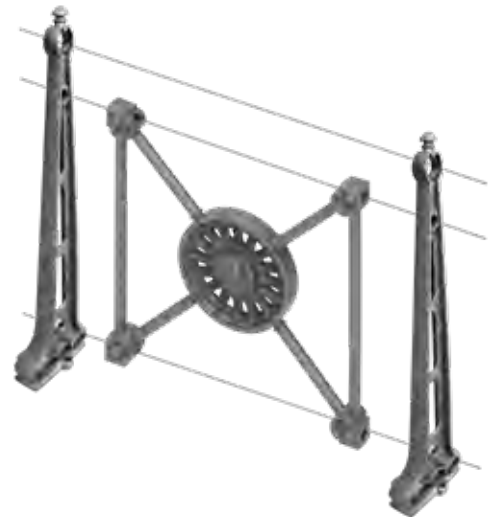

Artikel Nr.	Ø Handlauf mm	Ø Knieläufe mm	Höhe mm	Gewicht kg
Steher aus Gusseisen				
STEHER-OW2-PWN	45	32	1020	20,0
Edelweiß-Element				
E-GITTER-PWN	-	32	745	35,0
SPANGE-OW2-PWN	45	32	876	3,5

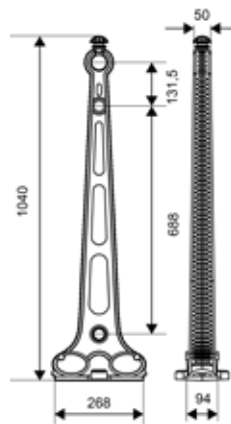

Steher OW2-PWN

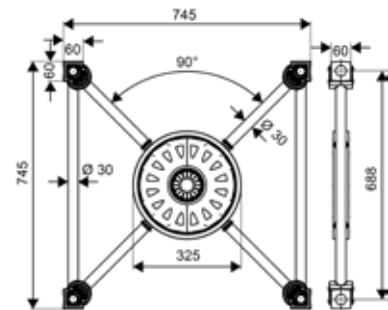

E-Gitter



Digitale Produktinfos

Historische Gussprodukte

Poller Modell „Otto Wagner“

Poller/ Steher aus Gusseisen
z.B. für Fahrbahnbegrenzungen
Oberfläche grau grundiert

Artikel Nr.	Höhe über Grund mm	Höhe mm	Gewicht kg
Poller / Steher aus Gusseisen			
STEHER-OW5-PWN	ca. 950 bis 1000 mm	1415	41,0
Sonderausführungen			
STEHER-OW5-OB-B	Poller mit Bohrung für Absperrkette		
STEHER-OW5SET	Ringösen-Set für Absperrkette beidseitig		
STEHER-OW5SET-E	Ringösen-Set für Absperrkette einseitig		
STEHER-OW5UMKL	Poller mit Umklapp-Vorrichtung		

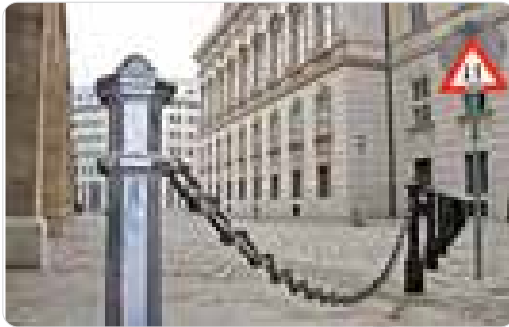
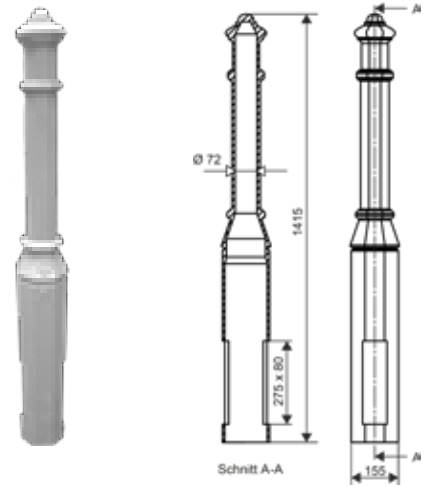

Inhaltsverzeichnis

4. Linienentwässerung, Rinnen

4	Linienentwässerung, Rinnen	
4.1	PURADRAIN - Polymerbeton Rinnen	98
4.2	FASERFIX - Faserbeton Rinnen	106
4.3	RECYFIX - Kunststoff Rinnen	118
4.4	DACHFIX - Dachentwässerungsrinnen	121





Entwässerungsrinne aus Polymerbeton

PURADRAIN[®]

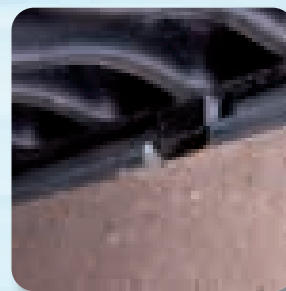

PURADRAIN® Polymerbetonrinne für den privaten Bereich

Typ: PDLS

Universell einsetzbarer Rinnenkörper aus Polymerbeton für Belastungen der Klasse B 125.
Preiswerte Typenreihe für Auflage-Roste.

PDLS Rinne ohne Gefälle, LW 100

Preise ohne Roste

Artikel Nr.	Abfluss *	Länge mm	Breite mm	Höhe mm	Gewicht kg
PDLS100.0	↓	1000	125	95	6,0
PDLS100.5	↓ →	500	125	95	3,5

* Abflussöffnung vorgeformt, zum Öffnen mittels Kernbohrer



PDLS 100 techn. Maße

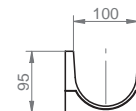

4.1 PURADRAIN®
Polymerbeton Rinnen

PDLS Sinkkasten

Artikel Nr.	Beschreibung	Länge mm	Breite mm	Höhe mm	Gewicht kg
PDLS100SP	Sinkkasten	500	124	275	10,0



PDLS Auflageroste

Artikel Nr.	Material, Rostart	SW mm	Klasse (max.)	Länge mm	Gewicht kg
GS100XUCA-01	Stahl verz., Schlitzrost	8	A 015	1000	2,6
GS100XUCAM-01	Stahl verz., Schlitzrost	8	A 015	500	1,3
DSO100UCCM-03	Gusseisen, Schlitzrost	8	C 250	500	4,0
Rostarreterierung (1 Stk pro 0,5m)					
LB100G-..#	Stahl verz., Bügelarret.	-	-	-	0,9

GS100XUCA

DSO100UCCM



PDLS Stirnplatten, LW 100

Artikel Nr.	Höhe mm	Gewicht kg
PDLS100EP	95	0,3
PDLS100EPO	95	0,3

Stirnplatte
Typ EP

Stirnplatte
Typ EPO

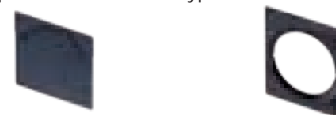

PURADRAIN® Polymerbetonrinne

Typ: PDG

Universelle Entwässerungsrinne mit verzinkter Stahlzarge,
für mittlere Belastungen Kl. A 015 - C 250

PDG Rinnenunterteile ohne Gefälle, LW 100

Artikel Nr.	#	Abfluss	Länge mm	Breite mm	Bauhöhe H mm	Gewicht kg
PDG100.0		↓	1000	130	150	14,0
PDG100.0C	*	↓	1000	130	150	13,5
PDG100.5		↓ →	500	130	150	7,0

* mit werkseitig eingegossenem PVC-Stutzen DN 110



PDG techn. Maße

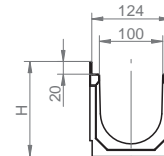

Typ: PDGH

Universelle Flachrinne mit verzinkter Stahlzarge,
für mittlere Belastungen Kl. A 015 - C 250

PDGH Rinnenunterteile flach, ohne Gefälle, LW 100

Artikel Nr.	#	Abfluss	Länge mm	Breite mm	Bauhöhe H mm	Gewicht kg
PDGH100.0/60	*	↓	1000	130	60	8,2
PDGH100.0/60C	*,**	↓	1000	130	60	8,5
PDGH100.0/80	***	↓	1000	130	80	8,6
PDGH100.0/80C	***,**	↓	1000	130	80	8,8
PDGH100.0/100	***	↓	1000	130	100	9,0
PDGH100.0/100C	***,**	↓	1000	130	100	9,0

* nur mit SPEEDLOCK erhältlich, ** mit werkseitig eingegossenem PVC-Stutzen DN 110
*** nur ohne SPEEDLOCK erhältlich



PDGH Rinnenunterteile flach, ohne Gefälle, LW 150

Artikel Nr.	#	Abfluss	Länge mm	Breite mm	Bauhöhe H mm	Gewicht kg
PDGH150.0/100		↓	1000	180	100	11,8
PDGH150.0/100C	*	↓	1000	180	100	11,8
PDGH150.0/120		↓	1000	180	120	12,5
PDGH150.0/120C	*	↓	1000	180	120	12,9

* mit werkseitig eingegossenem PVC-Stutzen DN 110

PDG Sinkkasten

PDG Sinkkasten, LW 100

Länge 500mm, Breite 130mm, Höhe 595 mm

Artikel Nr.	Gewicht kg
PDG100SP	24,5

Ersatzteiler für PDG Sinkkasten, LW 100

aus Kunststoff

Artikel Nr.	Gewicht kg
PDG100SP-EIMER	2,0



PDG Stirnplatten, LW 100

Artikel Nr.	Höhe mm	Gewicht kg
PDG100EP	150	0,2
mit Auslass DN 100 mit Verschlussdeckel		
PDG100EPO	250	0,2

PDGH Stirnplatten, LW 100

Artikel Nr.	Höhe mm	Gewicht kg
LW 100		
PDGH100EP60	60	0,3
PDGH100EP80	80	0,3
PDGH100EP100	100	0,4
LW 150		
PDGH150EP100	100	0,5
PDGH150EP120	120	0,5

Stirnwand



PDG/PDGH Roste lose bzw. mit Bügelverriegelung, LW 100

Artikel Nr.	Material, Rostart	SW mm	Klasse (max.)	Länge mm	Gewicht kg
GS100XICA-01	Stahl verzinkt, Schlitzrost	10	A 015	1000	2,6
GS100XICC-01	Stahl verzinkt, Schlitzrost	8	C 250	1000	4,3
GS100XICCM-01	Stahl verzinkt, Schlitzrost	8	C 250	500	2,5
GS100XICA-6-02	Stahl verzinkt, Schlitzrost	6	A 015	1000	2,8
GS100XICAM-6-02	Stahl verzinkt, Schlitzrost	6	A 015	500	1,4
GMG100C-01	Stahl verzinkt, Maschenrost	30x15	C 250	1000	3,8
GMG100CM-01	Stahl verzinkt, Maschenrost	30x15	C 250	500	1,9
GP100XICC-02	Stahl verzinkt, Lochrost	Ø 6	C 250	1000	2,9
GP100XICCM-02	Stahl verzinkt, Lochrost	Ø 6	C 250	500	1,5
DSO100ICCM-03	Gusseisen, Schlitzrost	8	C 250	500	3,8
Rostarretierung (1 Stk pro 0,5m)					
LB100G-..#	Stahl verzinkt, Bügelverr.	-	-	-	0,1

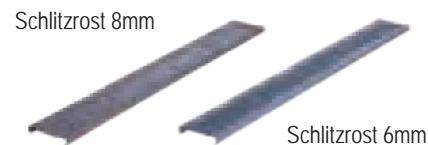

Bügelverriegelung



Rostbreite: ~ 123 mm
Einlegetiefe: 20 mm

PDG/PDGH Roste mit Speedlockverriegelung (SLK 100), LW 100

Artikel Nr.	Material, Rostart	SW mm	Klasse (max.)	Länge mm	Gewicht kg
DSO100SLICCM	Gusseisen, Schlitzrost	8	C 250	500	3,8



Speedlock



Rostbreite: ~ 123 mm
Einlegetiefe: 20 mm

PDGH Roste lose bzw. mit Bügelverriegelung, LW 150

Artikel Nr.	Material, Rostart	SW mm	Klasse (max.)	Länge mm	Gewicht kg
DSO150ICCM-03	Gusseisen, Schlitzrost	8	C 250	500	7,0
Rostarretierung (1 Stk pro 0,5m)					
LB150G-..#	Stahl verzinkt, Bügelverr.	-	-	-	0,2



Bügelverriegelung

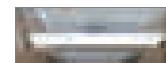

Rostbreite: ~ 173 mm
Einlegetiefe: 20 mm

PURADRAIN® Polymerbetonrinne

Typ: PDGS

Universelle Entwässerungsrinne mit verstärkter Stahlzarge für große hydraulische Kapazität, für Belastungen Kl. A 015 - E600

PDGS Rinnenunterteile ohne Gefälle

Artikel Nr.	Abfluss	Länge mm	Breite mm	Höhe mm	Gewicht kg
LW 100					
PDGS100.0	↓	1000	135	158	12,6
PDGS100.5	↓	500	135	158	7,0
LW 150					
PDGS150.0	↓	1000	180	170	16,0
PDGS150.5	↓	500	180	170	10,0
LW 200					
PDGS200.0	↓	1000	235	230	32,5
PDGS200.5	↓	500	235	230	15,0

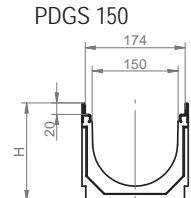
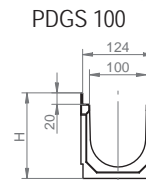
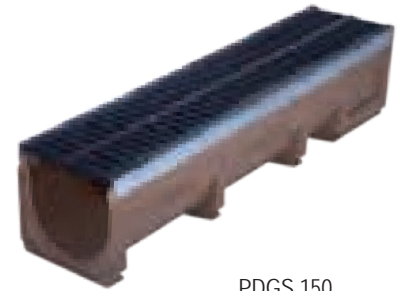

PDGS Sinkkästen

Artikel Nr.	Beschreibung	Länge mm	Breite mm	Höhe mm	Gewicht kg
LW 100					
PDGS100SP	Sinkkasten mit Schlammkübel	500	135	595	37,0
LW 150/200 (Sinkkastenoberteile = Halbmeter-Rinnen siehe oben)					
PD-SU-B	Sinkkasten-Unterteil (nur in Verwendung mit Halbmeter-Rinne)	500	250	360	25,0
PD-SU-BC	Schlammkübel, verzinkter Stahl	-	-	-	5,0

LW 100



LW 150/200



PDGS Stirnplatten

Artikel Nr.	Höhe mm	Gewicht kg
PDGS100EP	158	0,2
PDGS150EP	170	0,3
PDGS200EP	230	0,4

Stirnplatte



PDGS Roste lose bzw. mit Bügelverriegelung, LW 100

Artikel Nr.	Material, Rostart	SW mm	Klasse (max.)	Länge mm	Gewicht kg
DSO100ICDM-03	Gusseisen, Schlitzrost	8	D 400	500	4,0
Rostarretierung (1 Stk pro 0,5m)					
LB100G-03#	Stahl verzinkt, Bügelverr.	-	-	-	0,1

Gussrost



Bügelverriegelung



Rostbreite: ~ 123 mm
Einlegetiefe: 20 mm

PDGS Roste lose bzw. mit Bügelverriegelung, LW 150/200

Artikel Nr.	Material, Rostart	SW mm	Klasse (max.)	Länge mm	Gewicht kg
LW 150 Rostbreite 173mm					
DSO150ICCM-03	Gusseisen, Schlitzrost	8	C 250	500	7,0
DSO150ICDM-03	Gusseisen, Schlitzrost	8	D 400	500	6,5
LB150G-..#	Arretierung (1 Stk/ 0,5 m): Stahl verzinkt, Bügelverr.				0,2
LW 200 Rostbreite 223mm					
DSO200ICCM-03	Gusseisen, Schlitzrost	8	C 250	500	7,0
DSO200ICDM-03	Gusseisen, Schlitzrost	8	D 400	500	9,0
LB200G-..#	Arretierung (1 Stk/ 0,5 m): Stahl verzinkt, Bügelverr.				0,2

Gussrost



Bügelverriegelung

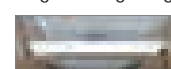

Rostbreite: ~ 173 mm
Einlegetiefe: 20 mm

PURADRAIN® Polymerbetonrinne

Typ: STRONGLINE

Schwerlastrinne mit verstärkter Gusszarge und seitlichem Aufprallschutz.
Belastungsklasse D 400 - F900, extrem robuste Konstruktion!

STRONGLINE Schwerlastrinne ohne Gefälle, LW 100

Artikel Nr.	#	Abfluss	Länge mm	Breite mm	Höhe mm	Gewicht kg
PDC100SL.0		↓	1000	140	150	16,5
PDC100SL.0C	*	↓	1000	140	150	16,8
PDC100SL.5		↓ →	500	140	150	7,9

* mit werkseitig eingegossenem PVC-Stutzen 110

STRONGLINE Schwerlastrinne ohne Gefälle, LW 150

Artikel Nr.	Abfluss	Länge mm	Breite mm	Höhe mm	Gewicht kg
PDC150SL.0	↓	1000	190	170	26,8
PDC150SL.5	↓ →	500	190	170	13,8

STRONGLINE Schwerlastrinne ohne Gefälle, LW 200

Artikel Nr.	Abfluss	Länge mm	Breite mm	Höhe mm	Gewicht kg
PDC200SL.0	↓	1000	240	230	35,5
PDC200SL.5	↓ →	500	240	230	18,3

STRONGLINE Sinkkästen

Artikel Nr.	Beschreibung	Länge mm	Breite mm	Höhe mm	Gewicht kg
LW 100					
PDC100SP	Sinkkasten mit Schlammkübel	500	150	607	30,5
LW 150/200 (Sinkkastenoberteil = Halbmeter-Rinne siehe vorige Seite)					
PD-SU-B	Sinkkasten-Unterteil (nur in Verwendung mit Halbmeter-Rinne)	500	250	360	25,0
PD-SU-BC	Schlammkübel, verzinkter Stahl	-	-	-	1,8

STRONGLINE Stirnplatten, LW 100

Artikel Nr.	Höhe mm	Gewicht kg
PDC100EP	150	1,3

STRONGLINE Stirnplatten, LW 150

Artikel Nr.	Höhe mm	Gewicht kg
PDC150EP	170	1,8

STRONGLINE Stirnplatten, LW 200

Artikel Nr.	Höhe mm	Gewicht kg
PDC200EP	230	2,8

STRONGLINE Roste verschraubt

(nicht für Einbau quer zur Fahrbahn bzw. auf Schnellstraßen ab Klasse D 400 zugelassen)

Artikel Nr.	LW, Material, Rostart	SW mm	Klasse (max.)	Länge mm	Gewicht kg
DSO100IBDM	100, Gusseisen, Schlitzrost	8	D 400	500	3,7
DSO100IBFM	100, Gusseisen, Schlitzrost	8	F900	500	5,0
DSO150IBDM	150, Gusseisen, Schlitzrost	8	D 400	500	6,3
DSO150IBFM	150, Gusseisen, Schlitzrost	8	F900	500	9,5
DSO200IBDM	200, Gusseisen, Schlitzrost	8	D 400	500	7,0
DSO200IBFM	200, Gusseisen, Schlitzrost	8	F900	500	16,3
Rostverschraubung (4 Stk pro 0,5m)					
PDC-VERSCHR	Schrauben, Stahl	-	-	-	0,1

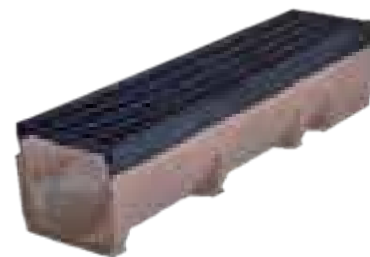

STRONGLINE 100

STRONGLINE 150

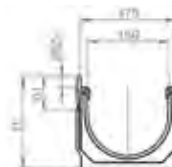
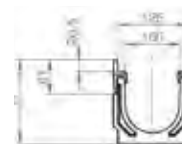

STRONGLINE 200

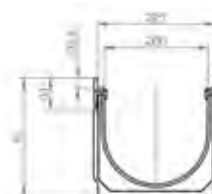

LW 100



LW 150/200



Gussrost LW 100



Gussrost LW 150



Gussrost LW 200



Gussrost LW 300



4.1 PURADRAIN® Polymerbeton Rinnen

PURADRAIN® Einbaubeispiele

4.1 PURADRAIN® Polymerbeton Rinnen

Rinnenkörper nach EN1433 Klasse A-C

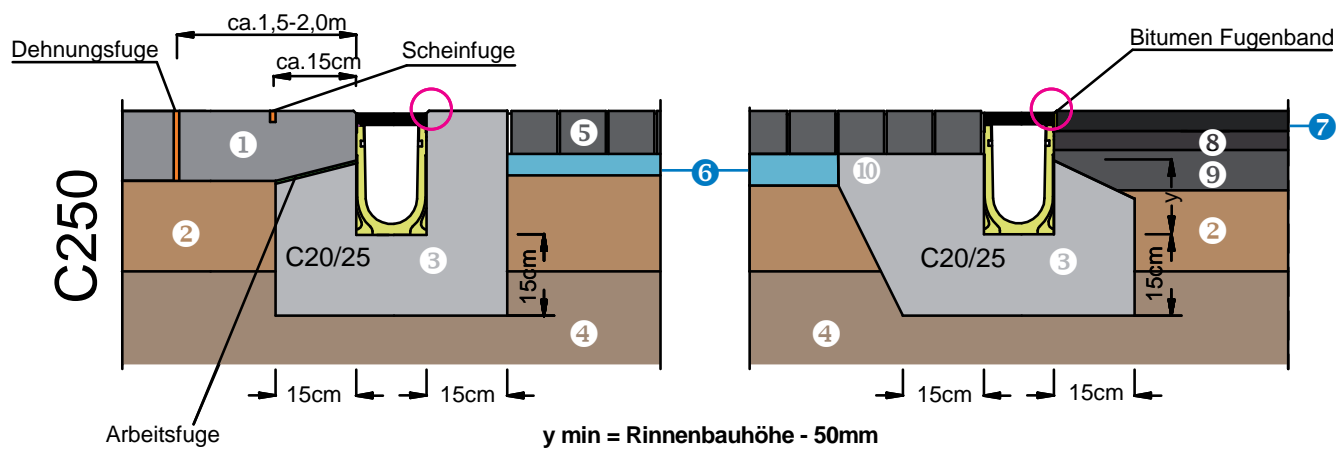
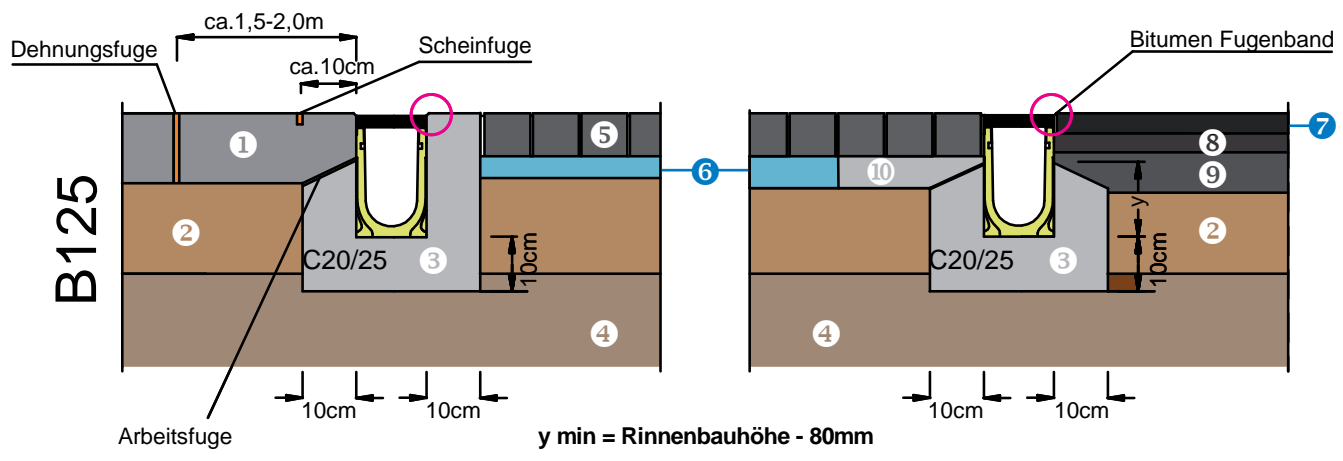
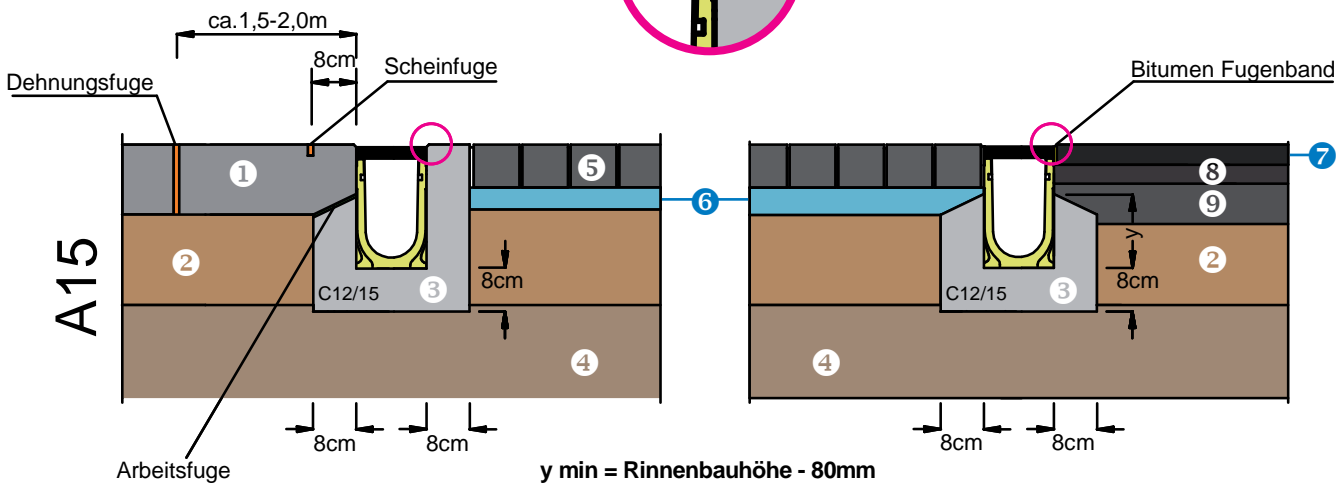
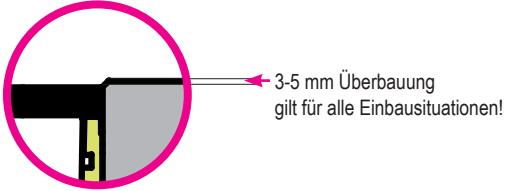

- ① Fahrbahnbeton
- ② Tragschicht
- ③ Betonummantelung des Rinnenkörpers
- ④ Gewachsenes Erdreich
- ⑤ Pflasterdecke
- ⑥ Pflasterbett
- ⑦ Bituminöse Deckschicht
- ⑧ Bindeschicht
- ⑨ Bituminöse Tragschicht
- ⑩ Mörtelbett

PURADRAIN® Einbaubeispiele

Rinnenkörper nach EN1433 Klasse D-F

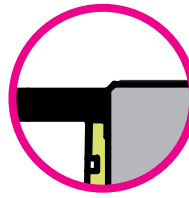

3-5 mm Überbauung
gilt für alle Einbausituationen!

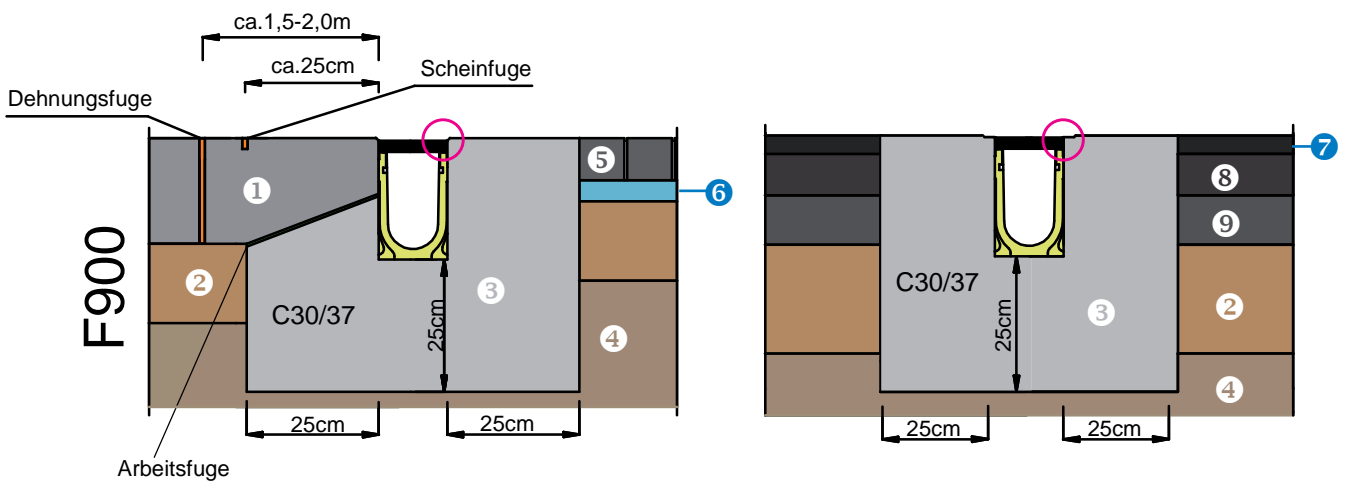
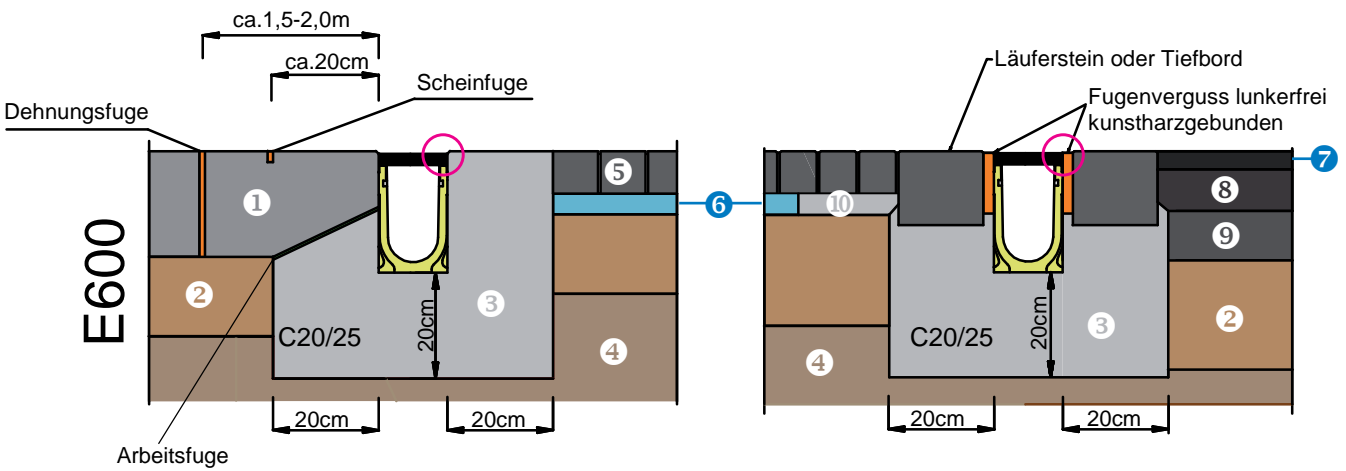
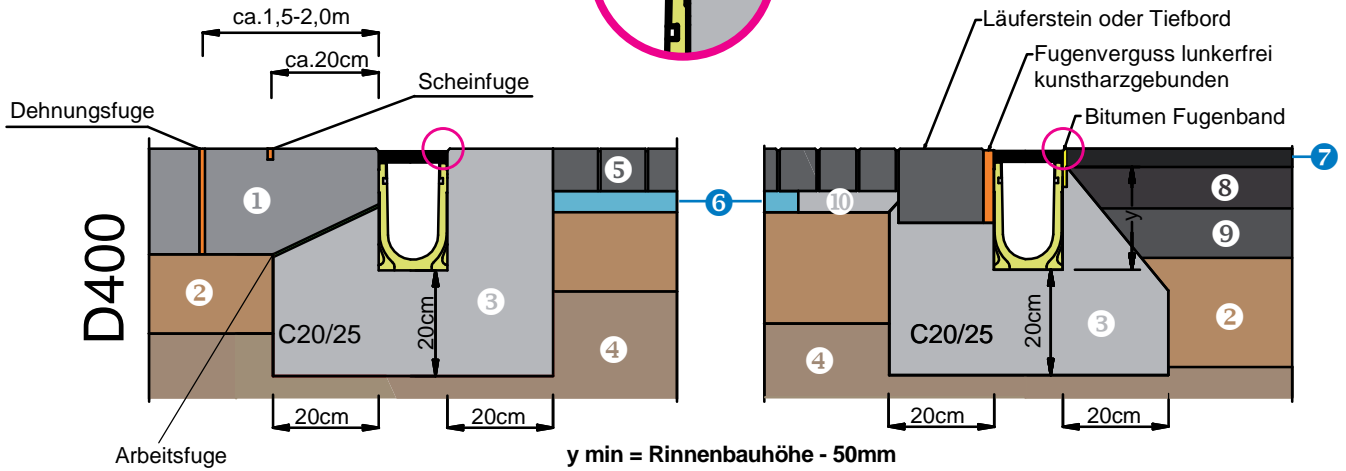

- ① Fahrbahnbeton
- ② Tragschicht
- ③ Betonummantelung des Rinnenkörpers
- ④ Gewachsenes Erdreich
- ⑤ Pflasterdecke

- ⑥ Pflasterbett
- ⑦ Bituminöse Deckschicht
- ⑧ Bindschicht
- ⑨ Bituminöse Tragschicht
- ⑩ Mörtelbett

4.1 PURADRAIN® Polymerbeton Rinnen



FASERFIX®
aus Faserbeton



RECYFIX®
aus Kunststoff

DACHFIX® aus Stahl oder Kunststoff

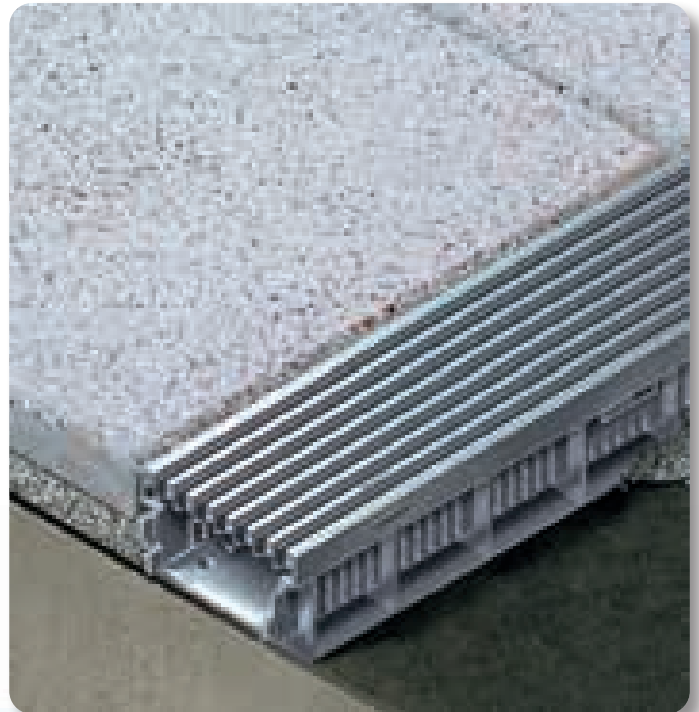

HAURATON Gesamtkatalog
in allen Wallner & Neubert
Niederlassungen erhältlich.

**Am Wallner & Neubert Standort in
Mödling befindet sich das HAURATON
Zentrallager für Österreich.**



Linienentwässerung aus Faserbeton LW 100

Typ: FASERFIX® KS100

Entwässerungsrinne mit verzinkten Stahlzargen und SIDE-LOCK Schnellverschluss
Klasse A015 bis F900, Breite = 160 mm, Sicherheitsfuge nach DIN V19580 / EN 1433



4.2 FASERFIX
Faserbeton Rinnen

Artikel Nr.	Gefälle	Typ	Länge mm	Höhe mm	Gewicht kg
FFIX8049	-	0105	500	160	16,5
FFIX8000	-	01	1000	160	33,0
FFIX8045	-	01L ¹⁾	1000	160	34,0
FFIX8001	✓	1	1000	160-166	33,0
FFIX8002	✓	2	1000	166-172	34,1
FFIX8003	✓	3	1000	172-178	34,7
FFIX8004	✓	4	1000	178-184	35,6
FFIX8041	-	05	1000	184	37,0
FFIX8035	-	05L ¹⁾	1000	184	37,0
FFIX8005	✓	5	1000	184-190	36,8
FFIX8006	✓	6	1000	190-196	37,2
FFIX8007	✓	7	1000	196-202	37,9
FFIX8008	✓	8	1000	202-208	38,9
FFIX8009	✓	9	1000	208-214	39,5
FFIX8050	-	1005	500	214	21,5
FFIX8042	-	010	1000	214	40,2
FFIX8046	-	010L ¹⁾	1000	214	39,0
FFIX8010	✓	10	1000	214-220	40,0
FFIX8011	✓	11	1000	220-226	43,0
FFIX8012	✓	12	1000	226-232	43,5
FFIX8013	✓	13	1000	232-238	44,0
FFIX8014	✓	14	1000	238-244	44,5
FFIX8043	-	015	1000	244	45,0
FFIX8036	-	015L ¹⁾	1000	244	45,0
FFIX8015	✓	15	1000	244-250	45,5
FFIX8016	✓	16	1000	250-256	46,5
FFIX8017	✓	17	1000	256-262	47,0
FFIX8018	✓	18	1000	262-268	47,5
FFIX8019	✓	19	1000	268-274	48,0
FFIX8044	-	020	1000	274	39,5
FFIX8037	-	020L ¹⁾	1000	274	48,0

¹⁾ mit vorgebohrtem Loch DN 110, vertikaler Ablauf
● Rinnen auch mit Edelstahlzargen 1.4301 (V2A) lieferbar

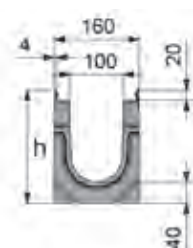

HAURATON
Preisliste



Parkrinnen-Unterteile mit verzinkten Stahlzargen und SIDE-LOCK Schnellverschluss
Klasse A015 bis F900, Breite = 160 mm, Sicherheitsfuge nach DIN V19580 / EN 1433

Artikel Nr.	Gefälle	Typ	Länge mm	Höhe mm	Gewicht kg
FFIX1106	-	80	1000	80	16,0
FFIX1108	-	100	1000	100	20,0
FFIX1137	-	80L *	1000	80	17,5
FFIX1138	-	100L *	1000	100	20,0

* mit vorgebohrtem Loch DN 110, vertikaler Ablauf



Linienentwässerung aus Faserbeton LW 100

Typ: FASERFIX® KS100

Roste und Zubehör



4.2 FASERFIX Faserbeton Rinnen

Artikel Nr.	Beschreibung	SW/MW mm	Länge mm	Klasse	Gewicht kg
Roste für FFX80..., LW 100, Breite = 149mm					
FFIX8161	Stegrost, Stahl verzinkt	80/10	1000	A 015	2,8
FFIX8162	Stegrost, Stahl verzinkt	80/10	500	A 015	1,3
FFIX8077	Maschenrost, Stahl verzinkt	30/30	1000	B 125	3,0
FFIX8078	Maschenrost, Stahl verzinkt	30/30	500	B 125	1,5
FFIX8151	Maschenrost, Stahl verzinkt	30/10	1000	B 125	4,0
FFIX8152	Maschenrost, Stahl verzinkt	30/10	500	B 125	2,0
FFIX8099	GUGI-Gitterrost-KST	20/30	500	B 125	0,9
FFIX28064	Schlitzrost, GGG	100/14	500	C 250	3,4
FFIX28068	Schlitzrost, GGG	100/6	500	C 250	3,5
FFIX8098	Fibretec-Stegrost-KST	9	500	C 250	1,1
FFIX28073	Maschenrost, Stahl verzinkt	30/30	1000	C 250	4,9
FFIX28074	Maschenrost, Stahl verzinkt	30/30	500	C 250	2,5
FFIX8154	Maschenrost, Stahl verzinkt	30/10	1000	C 250	5,0
FFIX8155	Maschenrost, Stahl verzinkt	30/10	500	C 250	2,6
FFIX28167	Stegrost, Stahl verzinkt	80/10	1000	C 250	5,4
FFIX28168	Stegrost, Stahl verzinkt	80/10	500	C 250	2,7
FFIX28171	Lochrost, Stahl verzinkt	Ø 6	1000	C 250	5,4
FFIX28172	Lochrost, Stahl verzinkt	Ø 6	500	C 250	2,7
FFIX28063	Schlitzrost, GGG *	100/14	500	D 400	3,6
FFIX8869	Längsstabrost, GGG schwarz *	9	500	D 400	4,2
FFIX8870	Längsstabrost, GGG verzinkt *	9	500	D 400	4,2
FFIX28062	Schlitzrost, GGG	100/14	500	E 600	4,0
FFIX28066	Schlitzrost, GGG	100/6	500	E 600	4,1
FFIX28079	Gitterrost, GGG, schwarz	15/25	500	E 600	4,0
FFIX28080	Gitterrost, GGG, verzinkt	15/25	500	E 600	4,2

* nicht zum Einbau quer zur Fahrbahn bzw. auf Schnellstraßen sowie Autobahnen



Artikel Nr.	Beschreibung	Gewicht kg
Zusätzliche Rostsicherung		
FFIX98210	Bedarf 2 Stk. / m	-
glatte Stirnwände		
FFIX1181	Höhe 80 mm	0,2
FFIX1183	Höhe 100 mm	0,3
FFIX8081	Höhe 160 mm	0,4
FFIX8082	Höhe 214 mm	0,5
FFIX8083	Höhe 274 mm	0,7
Stirnwände mit waagr. PVC-Stützen Ø 110 mm		
FFIX10911	Höhe 214 mm	0,5
FFIX10915	Höhe 274 mm	0,6
Einlaufkasten mit Eimer aus Kunststoff		
FFIX33002	für Typ 11 bis 020, Länge 500 mm	48,0
FFIX33000	für Typ 01 bis 010 und Parkrinnen, Länge 500 mm	48,0

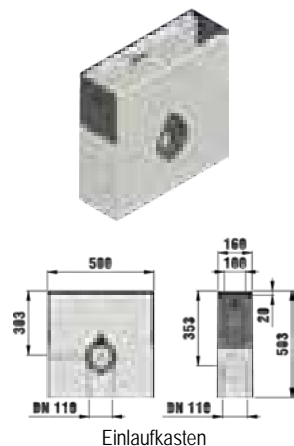
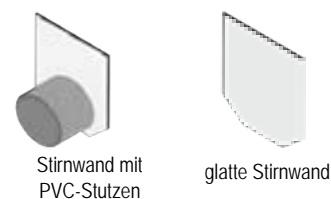

Linienentwässerung aus Faserbeton LW 150

Typ: FASERFIX® KS150

Entwässerungsrinne mit verzinkten Stahlzargen und SIDE-LOCK Schnellverschluss
Klasse A015 bis F900, Breite = 210 mm, Sicherheitsfuge nach DIN V19580 / EN 1433



4.2 FASERFIX
Faserbeton Rinnen

Artikel Nr.	Gefälle	Typ	Länge mm	Höhe mm	Gewicht kg
FFIX11049	-	0105	500	220	27,0
FFIX11000	-	01	1000	220	54,5
FFIX11035	-	01L ¹⁾	1000	220	56,0
FFIX11001	✓	1	1000	220-225	56,6
FFIX11002	✓	2	1000	225-230	55,0
FFIX11003	✓	3	1000	230-235	55,9
FFIX11004	✓	4	1000	235-240	56,7
FFIX11005	✓	5	1000	240-245	57,2
FFIX11006	✓	6	1000	245-250	58,0
FFIX11007	✓	7	1000	250-255	58,4
FFIX11008	✓	8	1000	255-260	59,0
FFIX11009	✓	9	1000	260-265	59,8
FFIX11042	-	010	1000	265	60,2
FFIX11036	-	010L ¹⁾	1000	265	63,5
FFIX11044	-	020	1000	315	69,6
FFIX11037	-	020L ¹⁾	1000	315	72,0

¹⁾ mit vorgebohrtem Loch DN 160, vertikaler Ablauf
• auch mit Edelstahlzargen 1.4301 (V2A) lieferbar



FFIX11000



FFIX11049

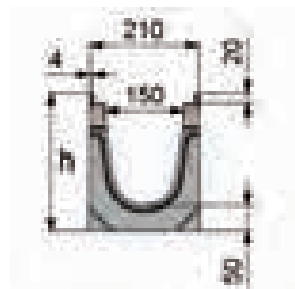

Parkrinnen-Unterteile mit verzinkten Stahlzargen und SIDE-LOCK Schnellverschluss
Klasse A015 bis F900, Breite = 210 mm, Sicherheitsfuge nach DIN V19580 / EN 1433

Artikel Nr.	Gefälle	Typ	Länge mm	Höhe mm	Gewicht kg
FFIX2121	-	110	1000	110	28,3
FFIX2122	-	150	1000	150	33,6
FFIX2123	-	200	1000	200	40,0



FFIX2121

Bohren von Anschlussöffnungen

Artikel Nr.	Beschreibung	DN
FFIX972	werkseitiges Bohren von Anschlussöffnungen	110
FFIX973	werkseitiges Bohren von Anschlussöffnungen	160

HAURATON
Preisliste



Linienentwässerung aus Faserbeton LW 150

Typ: FASERFIX® KS150

Roste und Zubehör



4.2 FASERFIX Faserbeton Rinnen

Artikel Nr.	Beschreibung	SW/MW mm	Länge mm	Klasse	Gewicht kg
Roste für FFIX110..., LW 150, Breite = 199mm					
FFIX11098	Fibretec-Stegrost-KST	9	500	B 125	2,0
FFIX11099	Fibretec-Stegrost-KST	9	500	C 250	2,1
FFIX11073	Maschenrost, Stahl verzinkt	30/30	1000	C 250	5,9
FFIX11074	Maschenrost, Stahl verzinkt	30/30	500	C 250	3,4
FFIX11075	Maschenrost, Stahl verzinkt	30/10	1000	C 250	7,2
FFIX11076	Maschenrost, Stahl verzinkt	30/10	500	C 250	3,7
FFIX10210	Schlitzrost, GGG schwarz	132/18	500	C 250	5,0
FFIX11463	Schlitzrost, GGG *	132/20	500	D 400	5,3
FFIX11269	Längsstabrost, GGG schwarz	9	500	D 400	6,9
FFIX11369	Längsstabrost, GGG verzinkt	9	500	D 400	6,9
FFIX11066	Schlitzrost, GGG	132/9	500	E 600	6,7
FFIX11068	Gitterrost, GGG, schwarz	15/25	500	E 600	8,4
FFIX10735	Schlitzrost, GGG schwarz	132/18	500	F 900	7,7

* nicht zum Einbau quer zur Fahrbahn bzw. auf Schnellstraßen sowie Autobahnen



Artikel Nr.	Beschreibung	Gewicht kg
Zusätzliche Rostsicherung		
FFIX98260	Bedarf 2 Stk. / m	-
glatte Stirnwände		
FFIX2181	Höhe 110 mm	0,4
FFIX2182	Höhe 150 mm	0,5
FFIX2183	Höhe 200 mm	0,6
FFIX11081	Höhe 220 mm	0,7
FFIX11082	Höhe 265 mm	0,8
FFIX11083	Höhe 315 mm	1,0
Stirnwände mit waagr. PVC-Stützen Ø 160 mm		
FFIX10754	Höhe 265 mm	0,7
FFIX10753	Höhe 315 mm	0,9
Einlaufkasten mit Eimer aus Kunststoff		
FFIX33210	für Typ 01-010 und Parkrinnen, Länge 500 mm	66,0
Geruchsverschluss mit Doppelbogen		
FFIX960	-	2,0

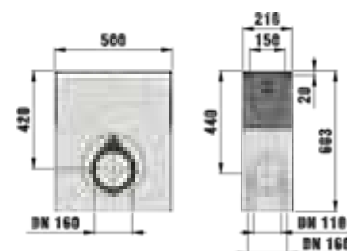

Einlaufkasten



Linienentwässerung aus Faserbeton LW 200

Typ: FASERFIX® KS200

Entwässerungsrinne mit verzinkten Stahlzargen und SIDE-LOCK Schnellverschluss
Klasse A015 bis F900, Breite = 260 mm, Sicherheitsfuge nach DIN V19580 / EN 1433



Artikel Nr.	Gefälle	Typ	Länge mm	Höhe mm	Gewicht kg
FFIX12049	-	0105	500	275	39,0
FFIX12000	-	01	1000	275	79,0
FFIX12035	-	01L ¹⁾	1000	275	80,0
FFIX12001	✓	1	1000	275-280	79,0
FFIX12002	✓	2	1000	280-285	79,7
FFIX12003	✓	3	1000	285-290	80,5
FFIX12004	✓	4	1000	290-295	80,8
FFIX12005	✓	5	1000	295-300	91,9
FFIX12006	✓	6	1000	300-305	82,4
FFIX12007	✓	7	1000	305-310	82,5
FFIX12008	✓	8	1000	310-315	83,5
FFIX12009	✓	9	1000	315-320	86,0
FFIX12042	-	010	1000	320	85,0
FFIX12036	-	010L ¹⁾	1000	320	85,0
FFIX12044	-	020	1000	370	91,6
FFIX12037	-	020L ¹⁾	1000	370	93,0

¹⁾ mit vorgebohrtem Loch DN 160, vertikaler Ablauf
● Rinnen auch mit Edelstahlzargen 1.4301 (V2A) lieferbar



FFIX12000



FFIX12049

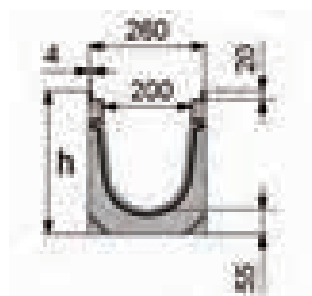

Parkrinnen-Unterteile mit verzinkten Stahlzargen und SIDE-LOCK Schnellverschluss
Klasse A015 bis F900, Breite = 260 mm, Sicherheitsfuge nach DIN V19580 / EN 1433

Artikel Nr.	Gefälle	Typ	Länge mm	Höhe mm	Gewicht kg
FFIX3121	-	110	1000	110	32,5
FFIX3122	-	150	1000	150	38,5
FFIX3123	-	200	1000	200	45,0

Bohren von Anschlussöffnungen

Artikel Nr.	Beschreibung	DN
FFIX972	werkseitiges Bohren von Anschlussöffnungen	110
FFIX973	werkseitiges Bohren von Anschlussöffnungen	160
FFIX974	werkseitiges Bohren von Anschlussöffnungen	200



FFIX3121



HAURATON
Preisliste

Linienentwässerung aus Faserbeton LW 200

Typ: FASERFIX® KS200

Roste und Zubehör



4.2 FASERFIX Faserbeton Rinnen

Artikel Nr.	Beschreibung	SW/MW mm	Länge mm	Klasse	Gewicht kg
Roste für FFIX120..., LW 200, Breite = 249mm					
FFIX12098	Fibretec-Stegrost-KST	9	500	B 125	2,1
FFIX12073	Maschenrost, Stahl verzinkt	30/30	1000	C 250	9,2
FFIX12074	Maschenrost, Stahl verzinkt	30/30	500	C 250	4,6
FFIX12075	Maschenrost, Stahl verzinkt	30/10	1000	C 250	10,8
FFIX12076	Maschenrost, Stahl verzinkt	30/10	500	C 250	5,5
FFIX12064	Schlitzrost, GGG	132/20	500	C 250	5,8
FFIX12463	Schlitzrost, GGG *	132/20	500	D 400	6,9
FFIX12269	Längsstabrost, GGG schwarz	9	500	D 400	9,4
FFIX12369	Längsstabrost, GGG verzinkt	9	500	D 400	9,4
FFIX12068	GUGI, GGG	15/25	500	E 600	9,6
FFIX12061	Schlitzrost, GGG	132/14	500	F 900	10,4

* nicht zum Einbau quer zur Fahrbahn bzw. auf Schnellstraßen sowie Autobahnen



Artikel Nr.	Beschreibung	Gewicht kg
Zusätzliche Rostsicherung		
FFIX98221	Bedarf 2 Stk. / m	-
glatte Stirnwände		
FFIX3181	Höhe 110 mm	0,4
FFIX3182	Höhe 150 mm	0,6
FFIX3183	Höhe 200 mm	0,8
FFIX12081	Höhe 275 mm	1,1
FFIX12082	Höhe 320 mm	1,2
FFIX12083	Höhe 370 mm	1,5
Stirnwände mit waagr. PVC-Stützen Ø 160 mm		
FFIX10757	Höhe 320 mm	1,1
FFIX10758	Höhe 370 mm	1,3
Einlaufkasten mit Eimer aus Kunststoff		
FFIX33220	für Typ 01-010 und Typ 110-200 Parkrinnen Länge 500 mm	69,3
FFIX33222	für Typ 015 und 020 Länge 500 mm	67,8

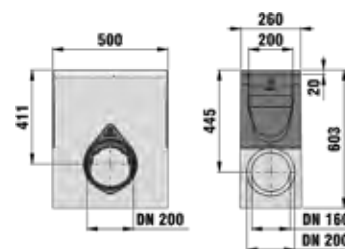

Einlaufkasten



Linienentwässerung aus Faserbeton Typ: FASERFIX® SUPER

FASERFIX® SUPER Rinne

LW 100, 150, 200, 300, 400, 500 mm
Belastungsklasse D 400 bis F 900
verschiedenste Rostvarianten lieferbar

Die separate Preisliste finden Sie auf unserer
Homepage unter
www.pwn.at/downloads
oder fordern Sie diese bei uns an.

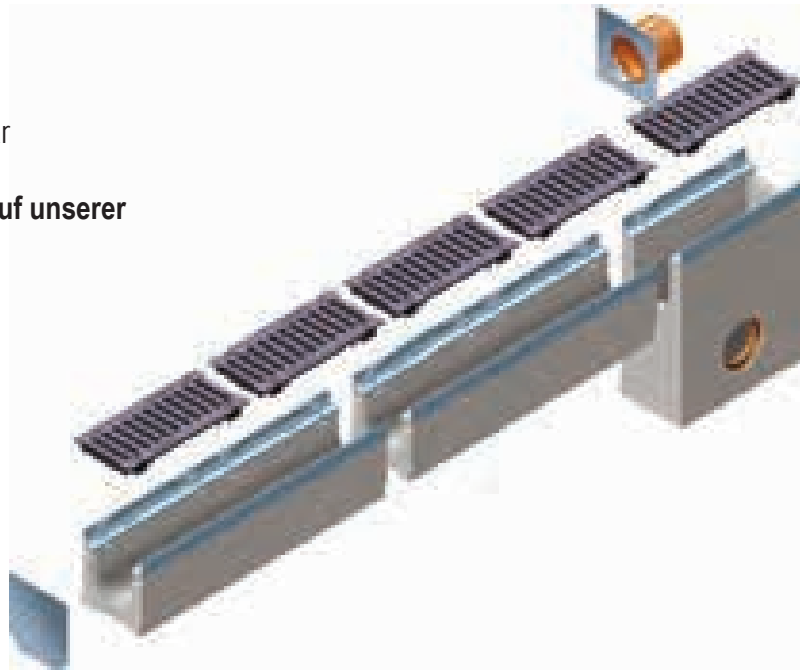

Die Nutzen der FASERFIX® SUPER Rinne

Wie belastbar die Rinnen sind, zeigt folgendes Beispiel:

Anzahl der Befahrungen einer FASERFIX®SUPER im
Logistikbereich in 20 Jahren.

80 Lkw pro Tag (Ø Überführung bei einer Spedition)

x 5 Achsen =

400 Überfahrungen pro Tag

x 8 t pro Achse =

3.200 Tonnen pro Tag

x 250 Tage =

800.000 Tonnen pro Jahr

x 20 Jahre =

**16.000.000 Tonnen in
20 Jahren**

SIDE-LOCK

- schraubloser Schnellverschluss
- gleichzeitige Arretierung in Längsrichtung
- 90%ige Zeitersparnis beim Befestigen

Hochwertiger Werkstoff

- aus faserbewehrtem Beton
- Brandschutzklasse A1 (nicht brennbar) nach DIN 4102
- eigenstabiler Rinnenkörper; Einbau ohne Abdeckung

Langlebigkeit

- FASERFIX Rinnen halten
sämtlichen Witterungseinflüssen stand



Zargen

- 16-fache Fixierungs-
möglichkeit
der Abdeckung
- 40 mm Einlegetiefe

Hohe Stabilität

- FASERFIX SUPER Rinnen sind ideal für Bereiche
mit Schwerlast und hohen dynamischen Kräften bis
Klasse F 900
- maximale Seitenstabilität: 45 mm Wandstärke
- hochwertige Stahl- oder Gusszargen

Linienentwässerung aus Faserbeton LW 100

Typ: FASERFIX® SUPER 100

Schwerlast-Entwässerungsrinne mit verzinkten Stahlzargen und SIDE-LOCK Schnellverschluss

Klasse D400 und F900, Breite = 190 mm, Sicherheitsfuge nach DIN V19580 / EN 1433



Artikel Nr.	Typ	Länge mm	Höhe mm	Gewicht kg
FFIX26000	01	1000	190	51,6
FFIX26045	01L ¹⁾	1000	190	50,2
FFIX26049	0105	500	190	25,4
FFIX26042	010	1000	235	61,0
FFIX26046	010L ¹⁾	1000	235	59,7
FFIX26050	1005	500	235	31,0
FFIX26044	020	1000	285	70,5
FFIX26047	020L ¹⁾	1000	285	69,2
FFIX26048	02005	500	285	38,0

¹⁾ mit vorgebohrtem Loch DN 110, vertikaler Ablauf
 ● Rinnen auch mit Gusszarge lieferbar

FFIX6042



FFIX6050

4.2 FASERFIX
Faserbeton Rinnen



Roste GGG zu FASERFIX® SUPER 100

LW 100, Länge = 500 mm, Breite = 179 mm, ET = 40mm

Artikel Nr.	Beschreibung	Länge mm	Klasse	Gewicht kg
FFIX26063	Schlitz, schwarz SW94/16	500	D400	5,9
FFIX26060	GUGI, schwarz MW15/25	500	F900	7,6

● Gussroste auch verzinkt oder KTL beschichtet lieferbar



Zubehör zu FASERFIX® SUPER 100

Artikel Nr.	Beschreibung	Abmessungen L / B / H mm	Gewicht kg
Einlaufkasten mit verzinktem Eimer			
FFIX26052	Einlaufkasten LW100	500/190/522	59,0
Stirnwände geschlossen, Stahl verzinkt			
FFIX6081	zu Typ 01	- /190/165	0,5
FFIX6082	zu Typ 010	- /190/210	0,6
FFIX6083	zu Typ 020	- /190/260	0,8
Stirnwände mit waagr. PVC - Stützen DN 110, Stahl verzinkt			
FFIX10927	zu Typ 010	- /190/210	0,6
FFIX10928	zu Typ 020	- /190/260	0,7
Schrauben (je 4 Stk pro Rost mit 0,5 m Länge = Bedarf je 8 Stk/m)			
FFIX33100	6-kant Schraube nach DIN933 mit Sperrverzahnung	M 10 x 50	-



Einlaufkasten



glatte Stirnwand



Stirnwand mit PVC-Stützen

Weitere FASERFIX® SUPER Rinnen in LW 200, 300, 400, 500 lieferbar.

Die separate Preisliste finden Sie auf unserer Homepage unter www.pwn.at/downloads oder fordern Sie diese bei uns an.

Linienentwässerung aus Faserbeton LW 150

Typ: FASERFIX® SUPER 150

Schwerlast-Entwässerungsrinne mit verzinkten Stahlzargen
und SIDE-LOCK Schnellverschluss

Klasse D400 und F900, Breite = 240 mm, Sicherheitsfuge nach DIN V19580 / EN 1433



HAURATON
Preisliste

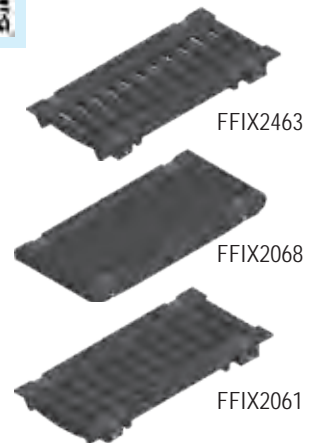

Artikel Nr.	Typ	Länge mm	Höhe mm	Gewicht kg
FFIX22000	01	1000	255	77,0
FFIX22035	01L ¹⁾	1000	255	75,0
FFIX22049	0105	500	255	37,0
FFIX22042	010	1000	309	89,0
FFIX22036	010L ¹⁾	1000	309	87,0
FFIX22044	020	1000	369	103,0
FFIX22037	020L ¹⁾	1000	369	101,0

¹⁾ mit vorgebohrtem Loch DN 160, vertikaler Ablauf
● Rinnen auch mit Gefälle bzw. mit Gusszarge (ohne Gefälle) lieferbar



Roste GGG zu FASERFIX® SUPER 150

LLW 150, Länge = 500 mm, Breite = 229 mm, ET = 40mm

Artikel Nr.	Beschreibung	Länge mm	Klasse	Gewicht kg
FFIX22463	Schlitz, schwarz SW150/18	500	D400	7,5
FFIX22068	GUGI, schwarz MW15/25	500	E600	11,5
FFIX22061	Schlitz, schwarz SW150/20	500	F900	9,9

● Gussroste auch KTL beschichtet lieferbar

Zubehör zu FASERFIX® SUPER 150

Artikel Nr.	Beschreibung	Abmessungen L / B / H mm	Gewicht kg
Einlaufkasten mit verzinktem Eimer			
FFIX22052	Einlaufkasten LW150	500/240/640	90,3
Stirnwände geschlossen, Stahl verzinkt			
FFIX2081	zu Typ 01	- /240/255	0,9
FFIX2082	zu Typ 010	- /240/309	1,1
FFIX2083	zu Typ 020	- /240/369	1,4
Stirnwände mit waagr. PVC - Stützen DN 160, Stahl verzinkt			
FFIX10787	zu Typ 01	- /240/255	0,8
FFIX10789	zu Typ 010	- /240/300	0,9
FFIX10791	zu Typ 020	- /240/350	1,1
Schrauben (je 4 Stk pro Rost mit 0,5 m Länge = Bedarf je 8 Stk/m)			
FFIX33100	6-kan Schraube nach DIN933 mit Sperrverzahnung	M 10 x 50	-



Einlaufkasten



glatte Stirnwand



Stirnwand mit PVC-Stützen

Weitere FASERFIX® SUPER Rinnen in LW 200, 300, 400, 500 lieferbar.

Die separate Preisliste finden Sie auf unserer Homepage unter www.pwn.at/downloads oder fordern Sie diese bei uns an.

Linienentwässerung aus Faserbeton Typ: FASERFIX® BIG SLG

FASERFIX® BIG SLG Rinne
LW 100, 150, 200, 300 mm
Belastung Klasse D 400 bis F 900

Die separate Preisliste finden Sie auf unserer Homepage unter www.pwn.at/downloads oder fordern Sie diese bei uns an.

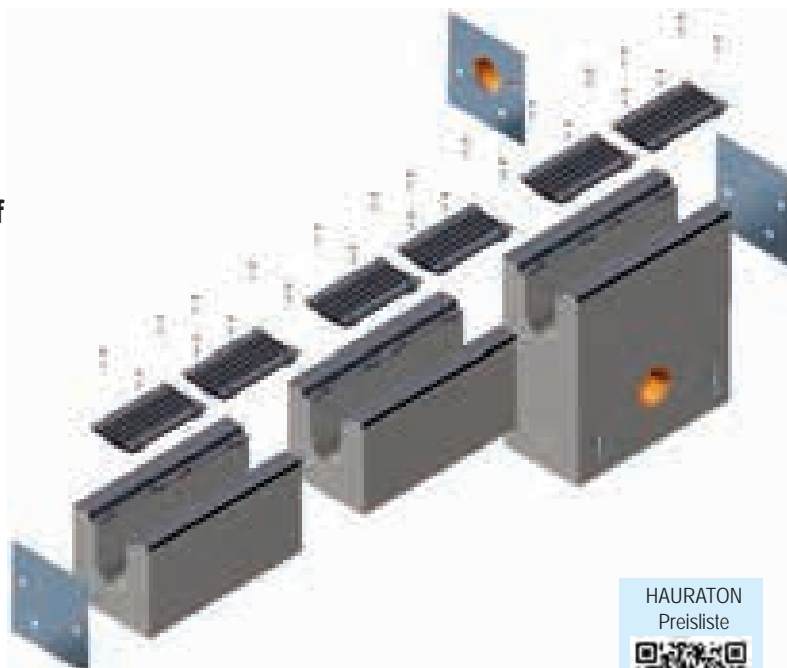

HAURATON
Preisliste



Die Nutzen der FASERFIX® BIG SLG Rinne

Zargen

- Korrosionsschutz durch KTL-Beschichtung
- 40 mm Einlegetiefe
= besonders sicher
- 8-fache Verschraubung
- 8-fache Schubsicherung



Massive Rinne

- sitzt satt und fest in Position

Robuster Betonläufer

- KTL-beschichtete Guss-Oberfläche
- integrierter Betonläufer spart Schalungsarbeiten beim Einbau
- Rinnen können nach dem Einbau sofort belastet werden

Hochwertiger Werkstoff

- aus faserbewehrtem Beton
- Brandschutzklasse A1 (nicht brennbar) nach DIN 4102
- eigenstabiler Rinnenkörper; Einbau ohne Abdeckung

RECYFIX® PRO Rinne

LW 100, 150, 200 mm

Belastung Klasse A 015 bis C 250

verschiedene Rostvarianten lieferbar

Die separate Preisliste finden Sie auf unserer

Homepage unter

www.pwn.at/downloads

oder fordern Sie diese bei uns an.

HAURATON
Preisliste

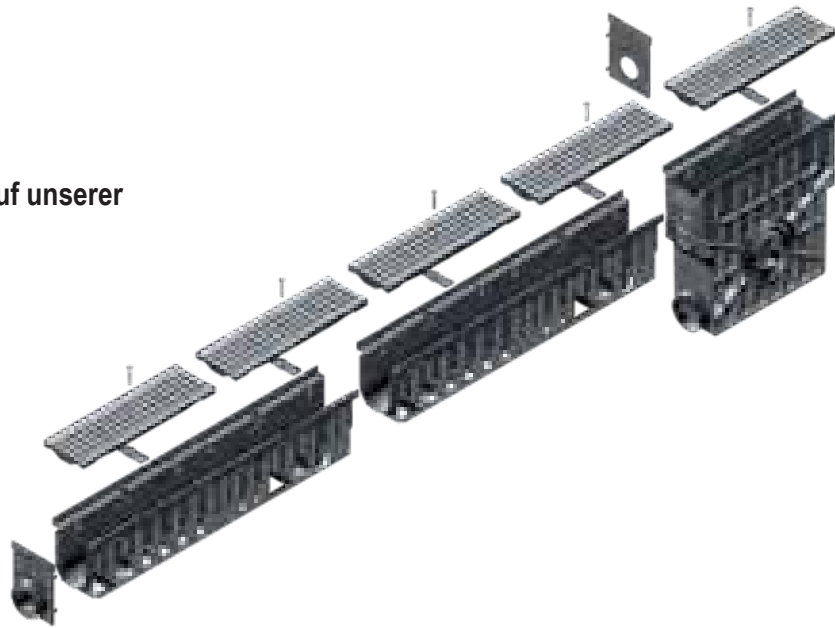

Nutzen der RECYFIX® PRO Rinne

Einbaufertig vormontiert

- Rinne und Abdeckung = ein Bauteil
- keine Einzelteile
- einfaches Handling am Lager und auf der Baustelle
- kostengünstiger Transport

Korrosionsfreie Abdeckungen

- hochwertiger Kunststoff
- FIBRETEC Stegrost: rutschhemmende Oberfläche, hydraulisch optimiert mit eleganten Einlaufschlitzen
- GUGI-Guss-Gitterrost
- Guss-Längsstabrost, KTL-beschichtet

Zargen

- Kunststoff-Zargen nach EN 1433
- Vertiefungen für Längsschubsicherung
- einliegende Abdeckungen



Preisgekröntes Design

- FIBRETEC Stegrost wurde mit dem internationalen Designpreis Focus Open ausgezeichnet
- Nominierung für den Deutschen Designpreis

Geringes Gewicht, einfaches Handling

- wesentlich leichter als Rinnen aus mineralischem Material
- besonders einfacher Transport und Einbau

Hohe Beständigkeit

- hohe Frost-, Tausalz- und UV-Beständigkeit
- hält hohen Temperaturunterschieden stand

Hochwertiger Werkstoff

- RECYFIX - stabil und bruchsicher
- elastischer und besonders widerstandsfähiger Werkstoff
- hält im täglichen Einsatz hohen Verkehrsbelastungen und Temperaturunterschieden stand

Linienentwässerung aus Kunststoff LW 100

Typ: RECYFIX® PRO 100

Entwässerungsrinne mit Kunststoffzargen

Klasse A015 bis C250, Breite = 160 mm



Artikel Nr.	Typ	Länge mm	Höhe mm	Klasse	Gewicht kg
Rinnenkörper mit GUGI-Kunststoff-Gitterrost MW 15/25 mm, arretiert					
FFIX47035	01	1000	150	B 125	4,3
FFIX47036	0105	500	150	B 125	2,1
FFIX47040	010	1000	200	B 125	4,7
FFIX47041	01005	500	200	B 125	2,5
FFIX48623	020	1000	250	B 125	5,5
FFIX48673	02005	500	250	B 125	2,8
FFIX47032	75	1000	75	B 125	2,9
FFIX47033	95	1000	95	B 125	3,6
Rinnenkörper mit FIBERTEC Design Stegrost SW 9 mm, arretiert					
FFIX47055	01	1000	150	C 250	4,6
FFIX47056	0105	500	150	C 250	2,3
FFIX47060	010	1000	200	C 250	4,9
FFIX47061	01005	500	200	C 250	2,5
FFIX48625	020	1000	250	C 250	5,8
FFIX48675	02005	500	250	C 250	3,0
FFIX47062	75	1000	75	C 250	3,4
FFIX47063	95	1000	95	C 250	3,7



FFIX47035



FFIX48675

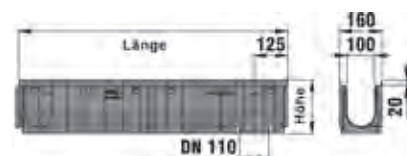

4.3 RECYFIX
Kunststoff Rinnen

Zubehör zu RECYFIX® PRO 100

Artikel Nr.	Beschreibung	Gewicht kg
Einlaufkasten mit Kunststoff-Eimer (L/B/H = 500/160/504 mm)		
FFIX47053	mit GUGI-Kunststoff-Gitterrost MW 15/25 mm, arretiert, B125	5,9
FFIX47054	mit FIBERTEC Design Stegrost SW 9 mm, arretiert, C250	5,9
Stirnwände PP		
FFIX48681	Typ 01, Stirnwand geschlossen	0,04
FFIX48691	Typ 01, Stirnwand mit Auslauf DN 110	0,1
FFIX47082	Typ 010, Stirnwand geschlossen	0,1
FFIX47093	Typ 010, Stirnwand mit Auslauf DN 110	0,1
FFIX48683	Typ 020, Stirnwand geschlossen	0,1
FFIX48695	Typ 020, Stirnwand mit Auslauf DN 110	0,1
FFIX47097	Typ 75, geschlossen	0,03
FFIX47098	Typ 95, geschlossen	0,04

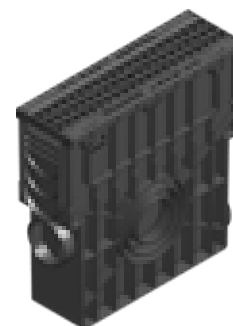

Einlaufkasten



glatte Stirnwand



Stirnwand mit
PVC-Stützen

HAURATON
Preisliste



Weitere RECYFIX® PRO 100 Rinnen in LW 150, 200, 300 und Zubehör lieferbar.

Die separate Preisliste finden Sie auf unserer Homepage unter www.pwn.at/downloads oder fordern Sie diese bei uns an.

Katalog 2026 - Technische Änderungen, Satz- oder Druckfehler und alle Rechte vorbehalten

Wallner & Neubert Gesellschaft m.b.H.

Tel.: 05 05 13-0 • office@pwn.at • www.pwn.at

RECYFIX® PLUS Rinne

LW 100, 150, 200 mm

Belastung Klasse A 015 bis C 250

verschiedene Rostvarianten lieferbar

Die separate Preisliste finden Sie auf unserer Homepage unter www.pwn.at/downloads oder fordern Sie diese bei uns an.

HAURATON
Preisliste

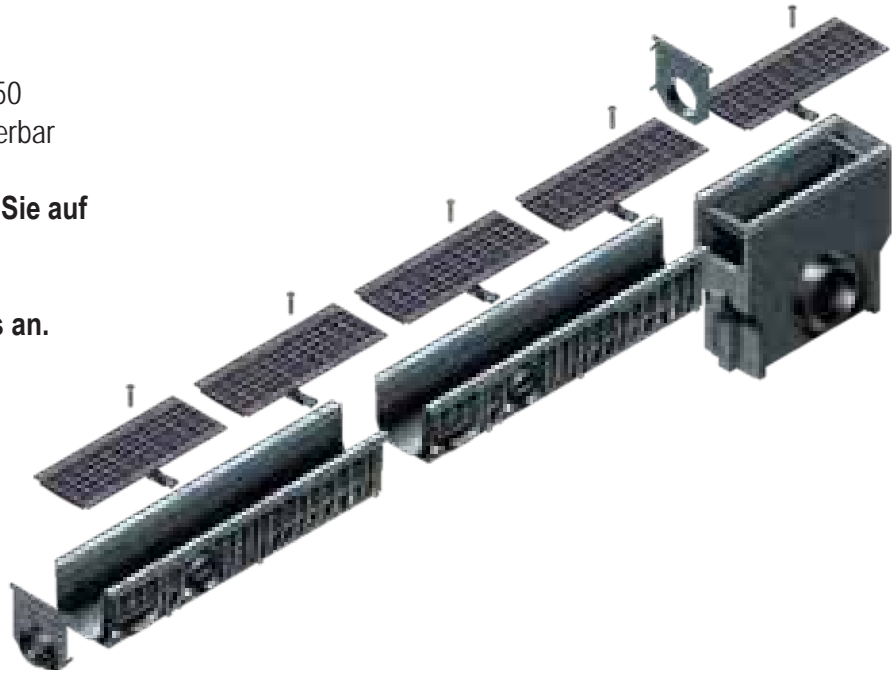

Nutzen der RECYFIX® PLUS Rinne

Einbaufertig vormontiert

- Rinne und Abdeckung = ein Bauteil
- keine Einzelteile
- einfaches Handling am Lager und auf der Baustelle
- kostengünstiger Transport

Stabile Abdeckungen aus Guss, verzinktem Stahl oder Edelstahl

- zahlreiche optische Varianten
- enge Schlitzweite für Fußgängerbereiche

Rinnenoberkanten

- verzinkte oder Edelstahlzargen



Geringes Gewicht, einfaches Handling

- wesentlich leichter als Rinnen aus mineralischem Material
- besonders einfacher Transport und Einbau

Eck- und T-Verbindung

- seitliche Vorformung für weitere Anschlussmöglichkeiten

Hohe Beständigkeit

- hohe Frost-, Tausalz- und UV-Beständigkeit
- hält hohen Temperaturunterschieden stand

DACHFIX® STEEL Rinne

LW 115, 135, 155, 205, 255 mm

Bauhöhen 45, 75, 100, 150 mm

verschiedene Rostvarianten lieferbar

Die separate Preisliste finden Sie auf unserer Homepage unter www.pwn.at/downloads oder fordern Sie diese bei uns an.

HAURATON
Preisliste

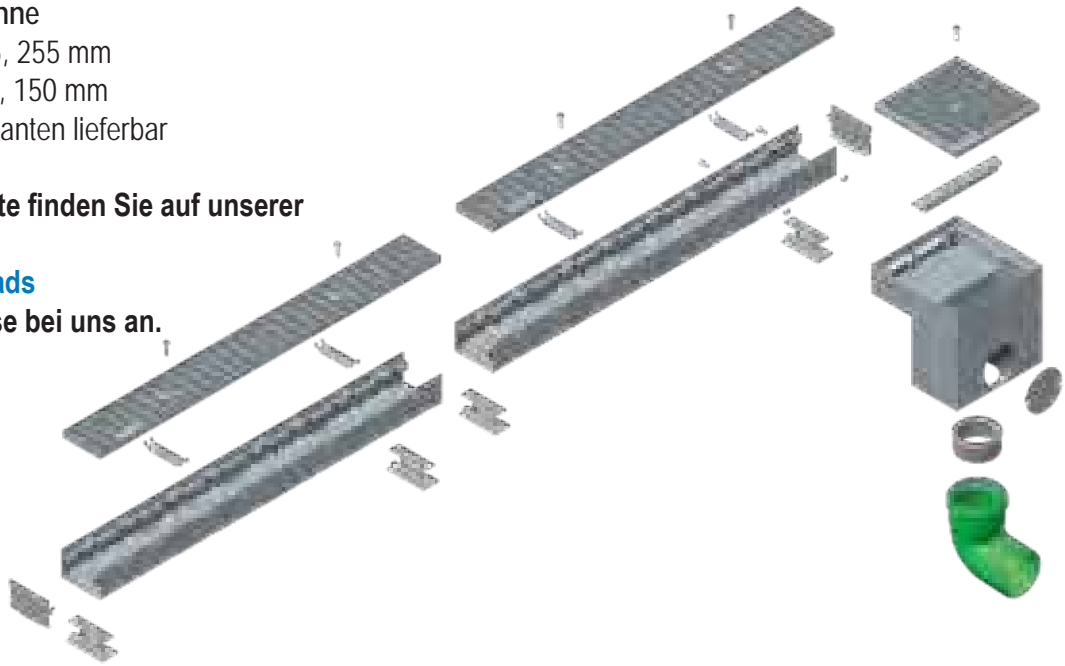

Nutzen der DACHFIX® STEEL Rinne

Einzigtiges Knebelssystem

- Knebel zum:
 - einfachen Verbinden der Rinnenelemente
 - optionalen Verschrauben der Abdeckung
- Knebel jederzeit nachrüstbar

Zahlreiche Abdeckungen

- aus Kunststoff, verzinktem Stahl, Edelstahl
- attraktive Gitterroste und Längsstabroste
- kundenindividuell gefertigte Abdeckungen

Einzigtige Stirnwand

- einfache Fixierung durch Clipfunktion



Neuartige Perforation in der Sohle

- einfacher, bauseitiger Anschluss
- Anschluss: DN 70 und DN 100

Einfache Anschlussmöglichkeiten

- direkt an Rinne über vorgeprägte Ablaufpunkte (DN 70 + DN 100)
- senkrecht oder waagrecht mit Ablaufbox im unterbauten Laibungsbereich
- über Stichkanal an DACHFIX®POINT

Norm- und Regelkonformität

- Lösungen gemäß
 - Flachdachrichtlinie
 - DIN 18195
 - DIN 18040
 - FLL Regelwerke

Praktische Höhenverstellung

- einfache Ausrichtung auf unebenen Untergründen
- leichte Verstellung durch 2 Stellschrauben
- an mehreren Positionen in der Rinne einsetzbar

DACHFIX® STEEL 115 Rinne

Rinnenkörper aus Stahl

L = 1000 mm, B = 115 mm, fixe Bauhöhe lt. Tabelle
begehbar und Rollstuhl-befahrbar



Artikel Nr.	Material	Bezeichnung	Bauhöhe H mm	Gewicht kg
FFIX65000	Stahl verzinkt	Typ 45 vz	45	2,1
FFIX65025	Stahl verzinkt	Typ 75 vz	75	2,5

- Ausführung in Edelstahl s. HAURATON-Gesamtpreisliste

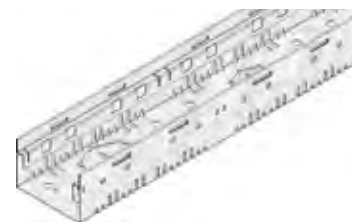

DACHFIX® STEEL 115 Roste

Artikel Nr.	Bezeichnung	Länge L mm	Gewicht kg
FFIX69024	Gitterrost, MW8/21, KST-silber	500	0,4
FFIX69025	Gitterrost, MW8/21, KST-schwarz	500	0,4
FFIX69020	Gitterrost, MW30/10, Stahl verzinkt	1000	2,3
FFIX63010	Längsstabrost, KST-silbergrau	500	0,4
FFIX60900	Längsstabrost, Stahl verzinkt	1000	3,2
FFIX69026	Stegrost, Stahl verzinkt	1000	1,2
FFIX60950	Lochrost, Stahl verzinkt	1000	1,8



DACHFIX® STEEL 115 Zubehör

Artikel Nr.	Bezeichnung	Gewicht kg
Stirnwand Stahl verzinkt		
FFIX65019	zu Typ 45, geschlossen	0,1
FFIX65044	zu Typ 75, geschlossen	0,1
FFIX65069	zu Typ 100, geschlossen	0,1
FFIX65094	zu Typ 150, geschlossen	0,2
Höhenverstell-Set (2 Stk./m erforderlich)		
FFIX65550	zu Typ 45	0,2
FFIX65570	zu Typ 75, 100, 150	0,2
Zubehör		
FFIX61075	Knebel/Verbindungsadapter	0,1
FFIX65592	Knebelset 115 inkl. Schrauben, Bedarf 2 Set/m	0,1
FFIX1187	Schraubstutzen DN70	0,1
FFIX1185	Schraubstutzen DN100	0,1



DACHFIX® STEEL 135 Rinne

Rinnenkörper aus Stahl

L = 1000 mm, B = 135 mm, fixe Bauhöhe lt. Tabelle
begehbar und Rollstuhl-befahrbar



Artikel Nr.	Material	Bezeichnung	Bauhöhe H mm	Gewicht kg
FFIX65100	Stahl verzinkt	Typ 45 vz	45	2,2
FFIX65125	Stahl verzinkt	Typ 75 vz	75	2,7

- Ausführung in Edelstahl s. HAURATON-Gesamtpreisliste

DACHFIX® STEEL 135 Roste

Artikel Nr.	Bezeichnung	Länge L mm	Gewicht kg
FFIX69001	Gitterrost, MW30/10, Stahl verzinkt	1000	2,3
FFIX69035	Lochrost, Stahl verzinkt	1000	2,0
FFIX69047	Längsstabrost, Stahl verzinkt	1000	4,1



DACHFIX® STEEL 135 Zubehör

Artikel Nr.	Bezeichnung	Gewicht kg
Stirnwand Stahl verzinkt		
FFIX65119	zu Typ 45, geschlossen	0,1
FFIX65144	zu Typ 75, geschlossen	0,1
FFIX65169	zu Typ 100, geschlossen	0,1
FFIX65194	zu Typ 150, geschlossen	0,2
Höhenverstell-Set (2 Stk./m erforderlich)		
FFIX65553	zu Typ 45	0,2
FFIX65573	zu Typ 75, 100, 150	0,2
Zubehör		
FFIX65585	Knebel/Verbindungsadapter	0,1
FFIX69120	Knebelset 135 inkl. Schrauben, Bedarf 2 Set/m	0,1
FFIX1187	Schraubstützen DN70	0,1
FFIX1185	Schraubstützen DN100	0,1



- DACHFIX® STEEL 155 Rinne: siehe HAURATON Preisliste

DACHFIX® STEEL 205 Rinne

Rinnenkörper aus Stahl

L = 1000 mm, B = 205 mm, fixe Bauhöhe lt. Tabelle
begehbar und Rollstuhl-befahrbar



Artikel Nr.	Material	Bezeichnung	Bauhöhe H mm	Gewicht kg
FFIX65300	Stahl verzinkt	Typ 45 vz	45	2,8
FFIX65325	Stahl verzinkt	Typ 75 vz	75	3,2
FFIX65350	Stahl verzinkt	Typ 100 vz	100	5,8
FFIX65375	Stahl verzinkt	Typ 150 vz	150	7,0

• Ausführung in Edelstahl s. HAURATON-Gesamtpreisliste

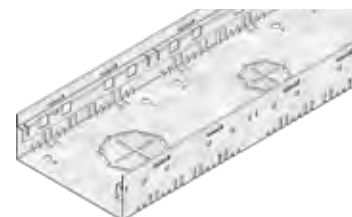

DACHFIX® STEEL 205 Roste

Artikel Nr.	Bezeichnung	Länge L mm	Gewicht kg
FFIX69003	Gitterrost, MW30/10, Stahl verzinkt	1000	5,3
FFIX69049	Längsstabrost, Stahl verzinkt	1000	5,8



DACHFIX® STEEL 205 Zubehör

Artikel Nr.	Bezeichnung	Gewicht kg
Stirnwand Stahl verzinkt		
FFIX65319	zu Typ 45, geschlossen	0,1
FFIX65344	zu Typ 75, geschlossen	0,2
FFIX65369	zu Typ 100, geschlossen	0,2
FFIX65394	zu Typ 150, geschlossen	0,3
Höhenverstell-Set (2 Stk./m erforderlich)		
FFIX65559	zu Typ 45	0,3
FFIX65579	zu Typ 75, 100, 150	0,3
Zubehör		
FFIX65589	Knebel/Verbindungsadapter	0,1
FFIX69102-SET	Knebelset 205 inkl. Schrauben, Bedarf 2 Set/m	0,1
FFIX1187	Schraubstutzen DN70	0,1
FFIX1185	Schraubstutzen DN100	0,1



DACHFIX® STEEL 255 Rinne

Rinnenkörper aus Stahl

L = 1000 mm, B = 255 mm, fixe Bauhöhe lt. Tabelle
begehbar und Rollstuhl-befahrbar



Artikel Nr.	Material	Bezeichnung	Bauhöhe H mm	Gewicht kg
FFIX65400	Stahl verzinkt	Typ 45 vz	45	3,1
FFIX65425	Stahl verzinkt	Typ 75 vz	75	3,6
FFIX65450	Stahl verzinkt	Typ 100 vz	100	6,4
FFIX65475	Stahl verzinkt	Typ 150 vz	150	7,6

• Ausführung in Edelstahl s. HAURATON-Gesamtpreisliste



DACHFIX® STEEL 255 Roste

Artikel Nr.	Bezeichnung	Länge L mm	Gewicht kg
FFIX69004	Gitterrost, MW30/10, Stahl verzinkt	1000	7,3
FFIX69050	Längsstabrost, Stahl verzinkt	1000	7,6



DACHFIX® STEEL 255 Zubehör

Artikel Nr.	Bezeichnung	Gewicht kg
Stirnwand Stahl verzinkt		
FFIX65419	zu Typ 45, geschlossen	0,2
FFIX65444	zu Typ 75, geschlossen	0,2
FFIX65469	zu Typ 100, geschlossen	0,3
FFIX65494	zu Typ 150, geschlossen	0,4
Höhenverstell-Set (2 Stk./m erforderlich)		
FFIX65562	zu Typ 45	0,3
FFIX65582	zu Typ 75, 100, 150	0,3
Zubehör		
FFIX60415	Knebel/Verbindungsadapter	0,1
FFIX91133	Senkkopfschraube M8x25 zur Rostsicherung bei Knebel	0,1
FFIX1187	Schraubstützen DN70	0,1
FFIX1185	Schraubstützen DN100	0,1



DACHFIX® RESIST Rinne

Rinnenkörper aus Kunststoff

L = 1000 mm, B = 115 mm, fixe Bauhöhe lt. Tabelle
begehbar und Rollstuhl-befahrbar



Artikel Nr.	Material	Bezeichnung	Bauhöhe H mm	Gewicht kg
FFIX63100	KST, silbergrau	Typ 45 kst	45	0,8
FFIX63000	KST, silbergrau	Typ 75 kst	75	0,9



DACHFIX® RESIST Roste

Artikel Nr.	Bezeichnung	Länge L mm	Gewicht kg
FFIX69024	Gitterrost, MW30/10, KST-silber	500	0,4
FFIX69025	Gitterrost, MW30/10, KST-schwarz	500	0,4
FFIX69020	Gitterrost, MW30/10, Stahl verzinkt	1000	2,3
FFIX63010	Längsstabrost, KST-silbergrau	500	0,4
FFIX60900	Längsstabrost, Stahl verzinkt	1000	3,2
FFIX69026	Stegrost, Stahl verzinkt	1000	1,2
FFIX60950	Lochrost, Stahl verzinkt	1000	1,8

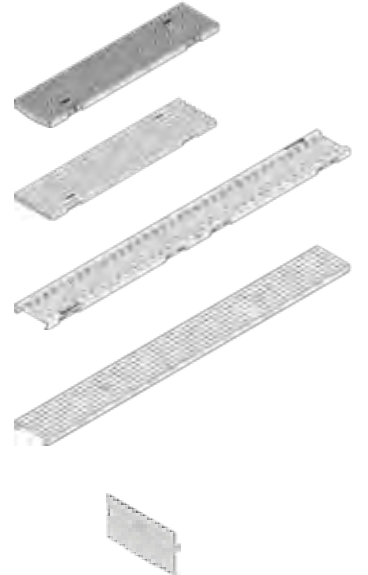

DACHFIX® RESIST Zubehör

Artikel Nr.	Bezeichnung	Gewicht kg
Stirnwand Kunststoff		
FFIX63125	zu Typ 45, geschlossen	0,1
FFIX63025	zu Typ 75, geschlossen	0,1
Höhenverstell-Set (1 Set/ m erforderlich)		
FFIX63095	zu Typ 75 (Set=6 Stk.)	0,2
Zubehör		
FFIX63020	Knebel	0,1



DACHFIX® POINT

Die ideale Lösung zur Punktentwässerung von Flachdächern, Balkonen und Dachterrassen

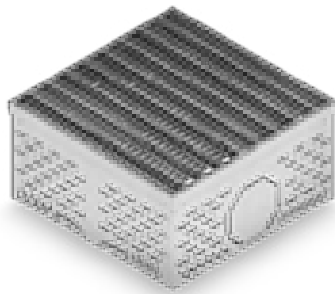

Flexibles Design

- durch verschiedene Abdeckungen aus verzinktem Stahl und Edelstahl

Varianten

- in den Abmessungen 30 x 30 cm und 40 x 40 cm verfügbar
- alle Varianten sind begehbar und Rollstuhl-befahrbar

Inhaltsverzeichnis

5. Schachtsysteme, Brunnenringe, Betonfertigteile

5	Schachtsysteme, Brunnenringe, Betonfertigteile	
5.1	Kanalith Betonfertigteile	128
5.2	Dichtschächte	133
5.3	Rechteckschächte	138
5.4	Schächte aus Kunststoff	140
5.5	Kabelschächte	142
5.6	Sonderschächte, Absperrschächte, Brunnenkopfschächte	150
5.7	Betonrohre, Böschungsköpfe	152
5.8	Zubehör	154

- Betonabläufe Straße siehe Kapitel 2.3
- Betonabläufe Hof siehe Kapitel 2.9.
- Betonschacht für Wasserzähler siehe Kapitel 10.5



Abhollager Mödling (20.000 m²)
Ringe bis Ø 2000 mm lagernd

Schächte und Betonringe

KANALITH[®]



Kanalith Betonfertigteile

Deckel und Rahmen

Artikel Nr.	Deckel Ø mm	Wandstärke mm	Höhe mm	Prüflast kN	Gewicht kg
Einstiegsdeckel Kunststoff, mit Arretierung für Kindersicherung, ohne Rahmen					
1B7-KST	660	-	65	begehbar	7
Einstiegsdeckel Beton inkl. Deckelgriffe, ohne Rahmen					
1B7	660	-	70	15	55
1B7-50KN	660	-	70	50	56
DECKELGRIFF	Ersatzgriff verzinkt für Einstiegsdeckel (2 Stk. / Deckel)				
Deckel Beton, geeignet für Schachtringe Ø600 bzw. Ø800mm mit Normalfalz, ohne Rahmen					
1B-600F	737	-	40/70	15	70
1B-800F	1000	-	80/110	30	195
Einstiegsdeckel gelocht aus Beton, ohne Rahmen					
1B7-GEL	660	-	70	begehbar	56

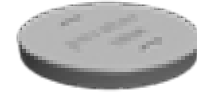

Auflagerahmen und Deckelfalzringe

Artikel Nr.	#	Innen Ø mm	Wandstärke mm	Höhe mm	Prüflast kN	Gewicht kg
Auflagerahmen						
60F	DF	600	90	100	-	44
Deckelfalzringe						
60D-15	DF	600	100	150	-	73
60D-25	DF	600	100	250	-	127
DF Deckelfalz						



Ausgleichsringe Beton

Artikel Nr.	Innen Ø mm	Wandstärke mm	Höhe mm	Prüflast kN	Gewicht kg
Ausgleichsringe BETON glatt					
60-4	625	100	40	-	22
60-5	625	90	50	-	25
60-6	625	100	60	-	33
60-8	625	100	80	-	44
60-10	625	90	100	-	50
60-15	625	90	150	-	74
60-20	625	90	200	-	99
70-8	700	125	80	-	63
80-8	800	80	80	-	43
80-10	800	100	100	-	69
Ausgleichsringe BETON schräg glatt					
60-6/10	600	100	60/100	-	43
Falzausgleichsringe BETON oben glatt					
60-6F	600	100	60	-	30



- Betonqualität B7 für Ausschreibungen gemäß LB-VI + SV-VI 004201500501 (Leistungsbeschreibung Verkehr, Infrastruktur und Siedlungswasserbau) auf Anfrage

Kanalith Betonfertigteile Betonringe

Artikel Nr.	#	Innen Ø mm	Wandstärke mm	Höhe mm	Gewicht kg
Ringe mit Falz					
62A-10		600	70	100	31
62A-15		600	70	150	45
62A-20		600	70	200	62
62A-25		600	70	250	76
62A-30		600	70	300	93
62A-50		600	70	500	152
82A-30(SP)		800	80	300	159
82A-60(SP)		800	80	600	322
102A-30(SP)		1000	80	300	200
102A-60(SP)		1000	80	600	393
102A-90(SP)		1000	80	900	593
122A-30(SP)		1200	80	300	235
122A-60(SP)		1200	80	600	470
152A-50(SP)	*	1500	80	500	500
152A-75(SP)	*	1500	80	750	620
152A-100(SP)	*	1500	80	1000	1020
202A-50(SP)	*	2000	90	500	713
202A-75(SP)	*	2000	90	750	1075
202A-100(SP)	*	2000	90	1000	1430
252A-50(SP)	*	2500	95	500	884
252A-75(SP)	*	2500	95	750	1332
252A-100(SP)	*	2500	95	1000	1781
Ringe mit Falz, mit Sickeröffnungen					
P-102S-50		1000	85	500	335
152S-50		1500	80	500	470
152S-75		1500	80	750	712
152S-100		1500	80	1000	950
202S-50		2000	90	500	690
202S-75		2000	90	750	1022
202S-100		2000	90	1000	1380
252S-50		2500	90	500	870
252S-75		2500	95	750	1320
252S-100		2500	95	1000	1760
Ringe mit Boden (Bodenringe)					
63-55		600	70	530	210
83-65		800	80	630	464
103-65		1000	80	630	610
123-70		1200	80	700	959
153-60		1500	80	600	1240
203-60		2000	90	600	1815
253-60		2500	95	600	2580
Ringe mit Absenkschneide					
102-90S		1000	80	940	580
152-100S		1500	80	1030	970



- (SP) = Version mit Stahl-Poly-Steigbügel
- * Steigbügel lose mitgeliefert

- Betonqualität B7 für Ausschreibungen gemäß LB-VI + SV-VI 004201500501 (Leistungsbeschreibung Verkehr, Infrastruktur und Siedlungswasserbau) auf Anfrage

Kanalith Betonfertigteile

Konen

Artikel Nr.	Innen Ø mm	#	Wandstärke mm	Höhe mm	Prüflast kN	Gewicht kg
81-60(SP)	600 / 800	*, NF	80	300	15-400	183
181-60(SP)	600 / 1000	*, OF	80	600	15-400	372
121-60(SP)	600 / 1200	*, NF	80	600	15-400	475
151-60	600 / 1500	DF	100	700	15-400	735
151-60EZ(SP)	600 / 1500	*, DF	80	700	15-400	756
201-60E	600 / 2000	DF	100	800	15-400	1170
251-60E	600 / 2500	DF	100	900	15-400	1800

(SP) * Steigbügel lose mitgeliefert

* exzentrische Einstiegsöffnung, NF Normalfalz, DF Deckelfalz, OF ohne Falz

• (SP) = Stahl-Poly-Steigbügel



Abdeckplatten

Artikel Nr.	Außen Ø mm	#	Höhe mm	Prüflast kN	Gewicht kg
Abdeckplatten mit Öffnung Ø 600 mm					
85A-1-60	1000	DF	120	15	138
85E-1-60	1000	OF	120	400	148
105A-1-60	1200	DF	120	15	239
105E-1-60	1200	NF	150	400	313
126A-1-60	1400	DF	90 / 120	begehbar*	300
126E-1-60	1400	NF	170 / 200	befahrbar**	640
156A-1-60	1700	DF	90/120	begehbar*	501
156E-1-60	1700	NF	170 / 200	befahrbar**	925
206A-1-60	2200	DF	90 / 120	begehbar*	953
206E-1-60	2200	NF	170 / 200	befahrbar**	1615
256A-1-60	2700	DF	90 / 120	begehbar*	1534
256E-1-60	2700	NF	170 / 200	befahrbar**	2518
Abdeckplatten mit Öffnung Ø 800 mm					
156A-1-80	1700	NF	90/120	begehbar*	483
156E-1-80	1700	NF	170 / 200	befahrbar**	829
206A-1-80	2200	NF	90 / 120	begehbar*	928
206E-1-80	2200	NF	170 / 200	befahrbar**	1530
256A-1-80	2700	NF	90 / 120	begehbar*	1487
256E-1-80	2700	NF	170 / 200	befahrbar**	2510

• Sonderabdeckplatten auf Anfrage

NF Normalfalz, DF Deckelfalz, OF ohne Falz

* begehbar bzw. leicht befahrbar Kategorie F=Fahrzeuggesamtgewicht bis 30kN, max. Radlast 1,0t

** Fahrzeuggesamtgewicht über 160 kN (max.Radlast 8,5to lt. ÖNORM B1991-1)



- Betonqualität B7 für Ausschreibungen gemäß LB-VI + SV-VI 004201500501 (Leistungsbeschreibung Verkehr, Infrastruktur und Siedlungswasserbau) auf Anfrage

Kanalith Betonfertigteile

Brunnenringdeckel, 2-teilig

Artikel Nr.	Außen Ø mm	Höhe mm	Prüflast kN	Gewicht kg
BR.DE80GET	1060	60	begehbar	130
BR.DE100GET	1260	60	begehbar	180



Abdeckplatten mit eckiger Öffnung

Artikel Nr.	Außen Ø mm	Beschreibung	Höhe mm	Prüflast kN	Gewicht kg
Öffnung 600 x 600 mm, inkl. Riffelblechdeckel					
105AS1065A	1200	Riffelblech verzinkt	120	begehbar	200
Öffnung 600 x 600 mm, inkl. Brunnenschachtabdeckung					
105AS1065D	1200	Brunnenschachtabd. verzinkt, ohne Lüftung	120	begehbar	249
105AS1065DL	1200	Brunnenschachtabd. verzinkt, mit Lüftung	120	begehbar	252



Abdeckplatten mit quadratischer Öffnung 600 x 600 mm, für Trinkwasserbrunnen geeignet
 Platte mit Überstand und Wassernase, mittiger Deckel 600x600mm mit Scharnier, verzinkt, versperbar mit Lüftungsrohr (Edelstahl auf Anfrage)

Artikel Nr.	Außen Ø mm	Höhe mm	Prüflast kN	Gewicht kg
85A1065DL-TW	1180	110	begehbar	190
105A1065DL-TW	1380	110	begehbar	300
126A1065DL-TW	1600	110	begehbar	430
156A1065DL-TW	1960	110	begehbar	700
206A1065DL-TW	2480	110	begehbar	1180



- Betonqualität B7 für Ausschreibungen gemäß LB-VI + SV-VI 004201500501 (Leistungsbeschreibung Verkehr, Infrastruktur und Siedlungswasserbau) auf Anfrage

Dichtschächte DN 1000

Schachtprogramm mit Gleitringfalz, Betongüte mind. C30/37/XF3/XA2L,T(B6 C3A-frei)
Wandstärke 120 mm

Ausgleichsringe, verschiebesicher

Artikel Nr.	Innen Ø mm	Höhe mm	Gewicht kg
60-6VS	625	60	40
60-8VS	625	80	53
60-10VS	625	100	68



Abdeckplatten

Belastungsklasse D400 mit seitlicher Öffnung Ø 625 mm

Artikel Nr.	Außen Ø mm	Höhe mm	Gewicht kg
DS-105ES	1240	200/ 270	600

• Sonderabdeckplatten auf Anfrage



Schachtkonen

mit oder ohne Alu-Poly-Steigbügel (AP), Wandstärke 120 mm

Artikel Nr.	Innen Ø mm	Höhe mm	Gewicht kg
DS-181-35(AP)	1000 / 620	350	473
DS-181-60(AP)	1000 / 620	600	638
DS-181-90(AP)	1000 / 620	900	951
DS-181-120(AP)	1000 / 620	1200	1277
DS-181-150(AP)	1000 / 620	1500	

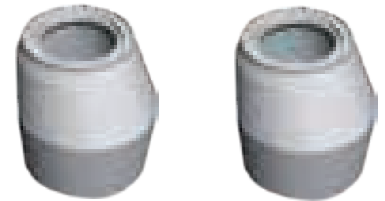

Schachtringe

mit oder ohne Alu-Poly-Steigbügel (AP), Wandstärke 120 mm

Artikel Nr.	Innen Ø mm	Höhe mm	Gewicht kg
DS-102A-30AP	1000	300	308
DS-102A-60(AP)	1000	600	640
DS-102A-90(AP)	1000	900	930
DS-102A-120(AP)	1000	1200	1200
DS-102A-150	1000	1500	1545

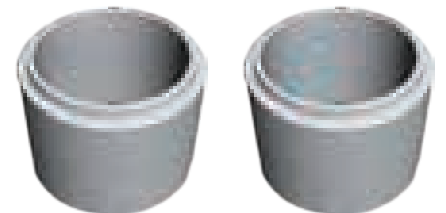

Schachtböden eben

mit oder ohne Alu-Poly-Steigbügel (AP), Wandstärke 120 mm

Artikel Nr.	Innen Ø mm	Höhe mm	Gewicht kg
DS-103-67(AP)	1000	670	870
DS-103-97(AP)	1000	970	1160
DS-103-127(AP)	1000	1270	1479
DS-103-157	1000	1570	1809

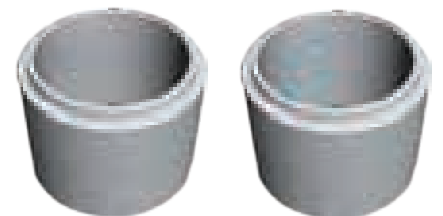

Schachtringdichtungen

Keilgleitdichtungen

Artikel Nr.	Beschreibung
DS-KGD-1000	Keilgleitdichtung DN1000 (nicht ÖNORM-gemäß)
DS-LAD-1000	Gleitringdichtung mit integriertem Lastausgleich



Katalog 2026 - Technische Änderungen, Satz- oder Druckfehler und alle Rechte vorbehalten

Wallner & Neubert Gesellschaft m.b.H.

Tel.: 05 05 13-0 • office@pwn.at • www.pwn.at

Dichtschächte DN 1000 Wandstärke 120 mm

Schachtprogramm mit Gleitringfalz, Betongüte mind. C30/37/XF4/XA2L,T

Schachtbodenteile mit Kunststoffboden

Hauptgerinne gerade, ohne Muffendichtungen

Artikel Nr.	Innen Ø mm	Gerinne NW mm	Nutzhöhe H mm	Gesamthöhe H1 mm	Gewicht kg
DS-SB-10-15	1000	150	530	650	1100
DS-SB-10-20	1000	200	530	650	1145
DS-SB-10-25	1000	250	600	720	1170
DS-SB-10-30	1000	300	650	770	1500
DS-SB-10-35	1000	350	700	820	1500
DS-SB-10-40	1000	400	750	870	1500
DS-SB-10-50	1000	500	850	970	2000
DS-SB-10-60	1000	600	950	1070	2200
DS-SB-10-70	1000	700	1050	1170	2800
DS-SB-10-80	1000	800	1150	1270	3100

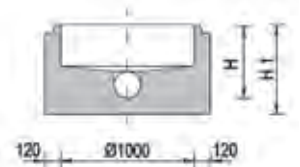

Schachtbodenteile mit Betongerinne

Hauptgerinne gerade, ohne Muffendichtungen

Artikel Nr.	Innen Ø mm	Gerinne NW mm	Nutzhöhe H mm	Gesamthöhe H1 mm	Gewicht kg
DS-SBB-10-15	1000	150	550	700	1160
DS-SBB-10-20	1000	200	600	750	1265
DS-SBB-10-25	1000	250	650	800	1350
DS-SBB-10-30	1000	300	700	850	1610
DS-SBB-10-40	1000	400	800	950	1850
DS-SBB-10-50	1000	500	900	1050	2150
DS-SBB-10-60	1000	600	1000	1150	2500

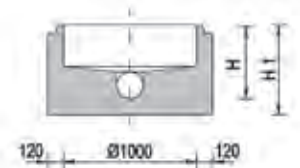

Energiedrosselschacht

Schachtbodenteil aus Beton mit werkseitig eingebautem Kunststofftrichter zur Energieumwandlung

Artikel Nr.	Innen Ø mm	Ablauf DN mm	Nutzhöhe h mm	Gesamthöhe H1 mm	Gewicht kg
Ablauf senkrecht					
DS-EDS-10-15	1000	160	1025	1025	2920
DS-EDS-10-20	1000	200	1000	1000	2980
DS-EDS-10-25	1000	250	975	975	3200
DS-EDS-10-30	1000	315	950	950	3410
Ablauf waagrecht mit Krümmer					
DS-EDS-10-15K	1000	160	1115	1235	3800
DS-EDS-10-20K	1000	200	1140	1260	3800
DS-EDS-10-25K	1000	250	1215	1335	3800
DS-EDS-10-30K	1000	315	1240	1360	3800

zusätzlicher Zulauf DN 160 - 315



mit Ablaufkrümmer

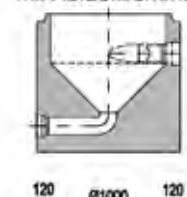

mit Muffe am Ablauf

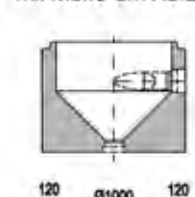

* je nach Schachttyp und Gerinneausbildung variabel

Schachtbodenteile mit integriertem Putzstück

Artikel Nr.	Innen Ø mm	Gerinne NW mm	Nutzhöhe h mm	Gesamthöhe H1 mm	Gewicht kg
DS-SBB-10-15PS	1000	160	620	740	1145
DS-SBB-10-20PS	1000	200	660	780	1180
DS-SBB-10-25PS	1000	250	560	670	1400
DS-SBB-10-30PS	1000	315	560	670	1500



Dichtschächte DN 600 Wandstärke 100 mm

Schachtprogramm mit Normalfalz, Betongüte mind. C30/37/XF4/XA2,T

Schachtringe

Wandstärke 100 mm

Artikel Nr.	Innen Ø mm	Höhe h mm	Gewicht kg
62A-6-10	600	60	34
62A-10-10	600	100	54
62A-15-10	600	150	77
62A-20-10	600	200	108
62A-25-10	600	250	131
62A-30-10	600	300	162
62A-50-10	600	500	268



Schachtboden

eben

Artikel Nr.	Innen Ø mm	Höhe h mm	Gewicht kg
63-53-10	600	530	322

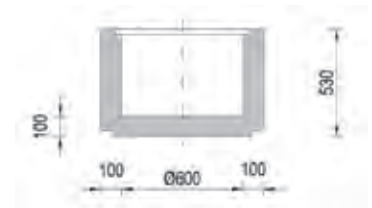

Schachtbodenteile mit Kunststoffboden

Hauptgerinne gerade, ohne Muffendichtungen

Artikel Nr.	Innen Ø mm	Gerinne NW mm	Bauhöhe H mm	Gesamthöhe H1 mm	Gewicht kg
SB-6-15	600	150	400	520	428
SB-6-20	600	200	450	570	480

* je nach Schachttyp und Gerinneausbildung variabel

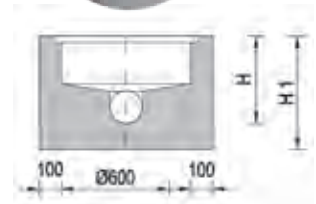

Schachtbodenteile mit Betongerinne

Hauptgerinne gerade, ohne Muffendichtungen

Artikel Nr.	Innen Ø mm	Gerinne NW mm	Bauhöhe h mm	Gesamthöhe H1 mm	Gewicht kg
SBB-6-15	600	150	400	520	450
SBB-6-20	600	200	450	580	505
SBB-6-25	600	250	500	630	535

* je nach Schachttyp und Gerinneausbildung variabel



Ausprägungen zu Schachtböden DN 600 und DN 1000

mit Kunststoff- und Betongerinne

Schachtbodenteile Kunststoffboden und Betongerinne

Aufpreis für Hauptgerinne gebogen

Artikel Nr.	Beschreibung
DS-SB-ABW15-20	Hauptgerinne DN150-200 gebogen
DS-SB-ABW25-30	Hauptgerinne DN250-300 gebogen
DS-SB-ABW35-80	Hauptgerinne DN350-800 gebogen



Schachtbodenteile Kunststoffboden und Betongerinne

Aufpreis für seitlichen (schiefe) Zulauf zu geradem Hauptgerinne, ohne Muffendichtungen

Artikel Nr.	Beschreibung
DS-SB-Z15-HGG	Seitlicher Zulauf DN150 zu Hauptgerinne gerade
DS-SB-Z20-HGG	Seitlicher Zulauf DN200 zu Hauptgerinne gerade
DS-SB-Z25-HGG	Seitlicher Zulauf DN250 zu Hauptgerinne gerade
DS-SB-Z30-HGG	Seitlicher Zulauf DN300 zu Hauptgerinne gerade
DS-SB-Z35-HGG	Seitlicher Zulauf DN350 zu Hauptgerinne gerade
DS-SB-Z40-HGG	Seitlicher Zulauf DN400 zu Hauptgerinne gerade
DS-SB-Z50-HGG	Seitlicher Zulauf DN500 zu Hauptgerinne gerade
DS-SB-Z60-HGG	Seitlicher Zulauf DN600 zu Hauptgerinne gerade



Schachtbodenteile Kunststoffboden und Betongerinne

Aufpreis für seitlichen (schiefe) Zulauf zu gebogenem Hauptgerinne, ohne Muffendichtung

Artikel Nr.	Beschreibung
DS-SB-Z15-HGB	Seitlicher Zulauf DN150 zu Hauptgerinne gebogen
DS-SB-Z20-HGB	Seitlicher Zulauf DN200 zu Hauptgerinne gebogen
DS-SB-Z25-HGB	Seitlicher Zulauf DN250 zu Hauptgerinne gebogen
DS-SB-Z30-HGB	Seitlicher Zulauf DN300 zu Hauptgerinne gebogen
DS-SB-Z35-HGB	Seitlicher Zulauf DN350 zu Hauptgerinne gebogen
DS-SB-Z40-HGB	Seitlicher Zulauf DN400 zu Hauptgerinne gebogen
DS-SB-Z50-HGB	Seitlicher Zulauf DN500 zu Hauptgerinne gebogen
DS-SB-Z60-HGB	Seitlicher Zulauf DN600 zu Hauptgerinne gebogen



Schachtbodenteile Kunststoffboden und Betongerinne

Aufpreis für Zulaufgerinne tiefer setzen

Artikel Nr.	Beschreibung
DS-SB-ZGT-50	Gerinne tiefer bis 50mm
DS-SB-ZGT-100	Gerinne tiefer bis 100mm
DS-SB-ZGT-200	Gerinne tiefer bis 200mm
DS-SB-ZGT-300	Gerinne tiefer bis 300mm
DS-SB-ZGT-500	Gerinne tiefer bis 500mm

Schachtbodenteile Kunststoffboden und Betongerinne

Aufpreis für Muffenschrägstellung

Artikel Nr.	Beschreibung
DS-SB-MS-15/20	Gefälle > 1% für 1 Muffe DN150-200
DS-SB-MS-25/30	Gefälle > 1% für 1 Muffe DN250-300
DS-SB-MS-35/80	Gefälle > 1% für 1 Muffe DN350-800

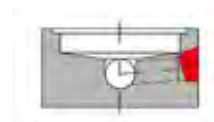

Ausprägungen zu Schachtböden DN 600 und DN 1000 mit Kunststoff- und Betongerinne

Schachtbodenteile Kunststoffboden und Betongerinne

Aufpreis für Gefälle im Schachtgerinne

Artikel Nr.	Beschreibung
DS-SB-GSG2-10	Gefälle 2% - 10%
DS-SB-GSG11-15	Gefälle 11% - 15%
DS-SB-GSG16-20	Gefälle 16% - 20%
DS-SB-GSG21-25	Gefälle 21% - 25%
DS-SB-GSG26-40	Gefälle 26% - 40%



Schachtbodenteile Kunststoffboden und Betongerinne

Aufpreis für Langmuffen

Artikel Nr.	Beschreibung
DS-SB-LM-16	Langmuffe PE160-PN6
DS-SB-LM-18	Langmuffe PE180-PN10
DS-SB-LM-20	Langmuffe PE200-PN6

Muffendichtungen

für Kunststoff-Rohranschlüsse

Artikel Nr.	Beschreibung
DS-SB-MD15	Muffendichtung für Kunststoff-Rohr DN 160
DS-SB-MD20	Muffendichtung für Kunststoff-Rohr DN 200
DS-SB-MD25	Muffendichtung für Kunststoff-Rohr DN 250
DS-SB-MD30	Muffendichtung für Kunststoff-Rohr DN 315
DS-SB-MD35	Muffendichtung für Kunststoff-Rohr DN 350
DS-SB-MD40	Muffendichtung für Kunststoff-Rohr DN 400
DS-SB-MD50	Muffendichtung für Kunststoff-Rohr DN 500
DS-SB-MD60	Muffendichtung für Kunststoff-Rohr DN 600
DS-SB-MD70	Muffendichtung für Kunststoff-Rohr DN 700
DS-SB-MD80	Muffendichtung für Kunststoff-Rohr DN 800

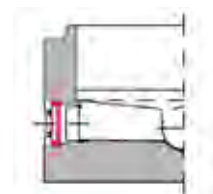

Kunststoffabsturzbauwerke außen

Artikel Nr.	Beschreibung
DS-KAB-15	Absturzbauwerk DN 160
DS-KAB-20	Absturzbauwerk DN 200
DS-KAB-25	Absturzbauwerk DN 250
DS-KAB-30	Absturzbauwerk DN 315
DS-KAB-15Z	Absturzbauwerk Aufpreis seittl. Zulauf DN 160
DS-KAB-20Z	Absturzbauwerk Aufpreis seittl. Zulauf DN 200
DS-KAB-25Z	Absturzbauwerk Aufpreis seittl. Zulauf DN 250
DS-KAB-30Z	Absturzbauwerk Aufpreis seittl. Zulauf DN 315



Kunststoffabsturzbauwerke innen

Artikel Nr.	Beschreibung
DS-IPK-15-LI	Absturzbauwerk links DN160
DS-IPK-15-RE	Absturzbauwerk rechts DN160
DS-IPK-200	Absturzbauwerk Inside drop DN150-200
DS-IPK-250	Absturzbauwerk Inside drop DN150-250



Rechteckschächte

Ausgleichsrahmen, Abdeckplatten, Schachtkammern

Betongüte mind. C30/37/XA1L/XA2T

Ausgleichsrahmen, Wandstärke 120 mm

Artikel Nr.	Lichte Weite mm	Höhe mm	Gewicht kg
RS-AR-66-5	600 x 600	50	34
RS-AR-66-10	600 x 600	100	69
RS-AR-66-20	600 x 600	200	137

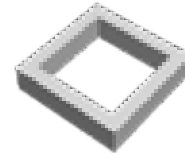

Abdeckplatten Brückenklasse I

Artikel Nr.	Abmessungen mm	Öffnung mm	Höhe mm	Gewicht kg
für lichte Schachtweite 600 x 800mm				
RS-P68-D60	840 x 1040	Ø 600	135 / 150	217
RS-P68-66	840 x 1040	600 x 600	135 / 150	189
für lichte Schachtweite 800 x 1200mm				
RS-P812-D60	1040 x 1440	Ø 600	135 / 150	446
RS-P812-66	1040 x 1440	600 x 600	135 / 150	418
RS-P812-68	1040 x 1440	600 x 800	135 / 150	374
für lichte Schachtweite 1200 x 1400mm				
RS-P1214-D60	1440 x 1640	Ø 600	135 / 150	764
RS-P1214-66	1440 x 1640	600 x 600	135 / 150	736
RS-P1214-68	1440 x 1640	600 x 800	135 / 150	692



Schachtrahmen Wandstärke 120 mm

Artikel Nr.	Lichte Weite mm	Höhe mm	Gewicht kg
Schachtrahmen 600 x 800			
RS-E68-10	600 x 800	100	96
RS-E68-15	600 x 800	150	145
RS-E68-20	600 x 800	200	194
RS-E68-30	600 x 800	300	310
RS-E68-60	600 x 800	600	610
RS-E68-90	600 x 800	900	900
RS-E68-120	600 x 800	1200	1200
Schachtrahmen 800 x 1200			
RS-K812-30	800 x 1200	300	415
RS-K812-60	800 x 1200	600	820
RS-K812-90	800 x 1200	900	1250
RS-K812-120	800 x 1200	1200	1620
RS-K812-150	800 x 1200	1500	2020
Schachtrahmen 1200 x 1400			
RS-K1214-30	1200 x 1400	300	530
RS-K1214-60	1200 x 1400	600	1050
RS-K1214-30ST*	1200 x 1400	300	530
RS-K1214-60ST*	1200 x 1400	600	1050

* mit Stahl-Poly Steigbügel

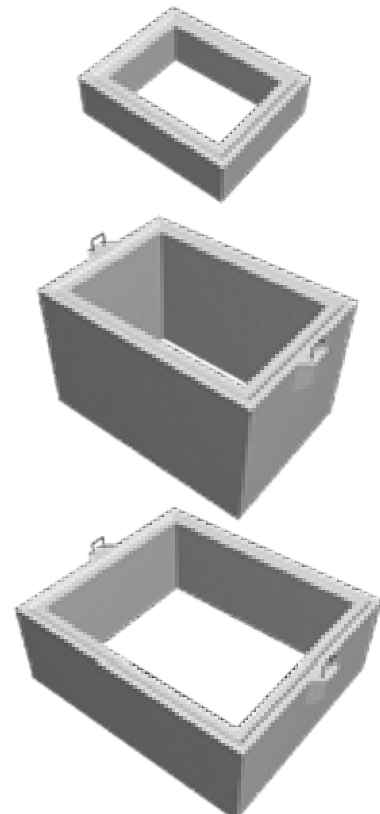

Rechteckschächte

Ausgleichsrahmen, Abdeckplatten, Schachtkammern
 Betongüte mind. C30/37/XA1L/XA2T

Bodenplatten

Artikel Nr.	Abmessungen mm	Öffnung mm	Höhe mm	Gewicht kg
für lichte Schachtweite 600 x 800mm				
RS-P68-V	840 x 1040	keine	135 / 150	320
für lichte Schachtweite 800 x 1200mm				
RS-P812-V	1040 x 1440	keine	135 / 150	550
für lichte Schachtweite 1200 x 1400mm				
RS-P1214-V	1440 x 1640	keine	135 / 150	870

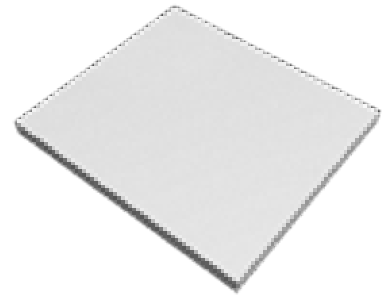

Schachtböden, Wandstärke 120 mm, Bodendicke 120 mm

Artikel Nr.	Lichte Weite mm	Höhe mm	Gewicht kg
Schachtböden 600 x 800			
RS-B68-72	600 x 800	720	890
RS-B68-102	600 x 800	1020	1220
RS-B68-132	600 x 800	1320	1520
Schachtböden 800 x 1200			
RS-B812-72	800x1200	720	1210
RS-B812-102	800x1200	1020	1770
RS-B812-132	800x1200	1320	2170
RS-B812-162	800x1200	1620	2560
Schachtböden 1200 x 1400			
RS-B1214-700	1200 x 1400	700	1860
RS-B1214-700ST*	1200 x 1400	700	1860

* mit Stahl-Poly Steigbügel



Rechteckschacht 600 x 600mm

Schachtrahmen, Schachtböden
 Betongüte mind. C25/30/XD3/XF4 (B7)

Schachtrahmen 600 x 600m, Wandstärke 100 mm

Artikel Nr.	Lichte Weite mm	Höhe mm	Gewicht kg
RS-E66-10	600 x 600	100	69
RS-E66-30	600 x 600	300	206
RS-E66-60	600 x 600	600	412
RS-E66-80	600 x 600	800	550



Schachtböden 600x600, Bodendicke 100mm

Artikel Nr.	Lichte Weite mm	Höhe mm	Gewicht kg
RS-B66-62	600 x 600	625	617
RS-B66-82	600 x 600	825	755

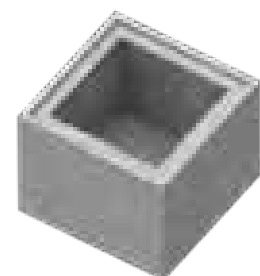

Inspektions- und Reinigungsschachtsystem aus Kunststoff

SX-400 Schachtboden, mit geradem Gerinne

inkl. Muffendichtung, für Einbautiefen bis 3 m im Grundwasser

Artikel Nr.	Ø mm	Anschluss DN	Bauhöhe h mm	Gewicht kg	VP-EH Stk./Pal.
SB-SX400-10	400	110	300	2,40	12
SB-SX400-15	400	160	360	2,55	12
SB-SX400-20	400	200	405	3,30	12



SX-400 Schachtboden, mit geradem Gerinne und 2 Zuläufen

inkl. Muffendichtung, für Einbautiefen bis 3 m im Grundwasser

Artikel Nr.	Ø mm	Anschluss DN	Bauhöhe h mm	Gewicht kg	VP-EH Stk./Pal.
SB-SX400-10Z	400	110	300	3,3	12
SB-SX400-15Z	400	160	360	3,3	12
SB-SX400-20Z	400	200	405	4,1	12



SX-400 Schachtrohr

Artikel Nr.	Außen Ø mm	Länge mm	Gewicht kg	VP-EH Stk./Pal.
SX400PP-R500	400	500	5,7	6
SX400PP-R1100	400	1100	11,3	6
SX400PP-R2000	400	2000	22,6	6



SX-400 Teleskopabdeckung (nur in Verbindung mit SX-400 Schachtrohr)

inkl. Teleskopmanschette und Gussabdeckung Klasse B 125 bzw. D 400 oder Einlaufgitter (GI) Klasse D 400 ohne Ventilation (OV), mit Ventilation (MV) oder tagwasserdicht (TD)

Artikel Nr.	Ø mm	Einstell-bereich mm	Gewicht kg	VP-EH Stk./Pal.
SX400-TA-B125(D400)OV	315	100-530	18,7	6
SX400-TA-B125(D400)MV	315	100-530	18,7	6
SX400-TA-D400TD	315	100-530	15,9	6
SX400-TA-D400GI	315	100-530	22,9	6



SX-400 Abdeckung

Klasse A15 Kunststoff (PP) oder Gusseisen (G) ohne Ventilation

Klasse B125 Beton-Gusseisen (BG) ohne Ventilation

Artikel Nr.	Ø mm	Höhe h mm	Gewicht kg	VP-EH Stk./Pal.
SX400-A15PP	430	45	2	66
SX400-A15G	415	38	14	60
SX400-B125BG	430	110	60	20



SX-400 Zubehör

Artikel Nr.	Beschreibung
SX-400-SF	Schmutzfänger für Teleskopabdeckung
SX-400-TM	Ersatz-Teleskopmanschette



Inspektions- und Reinigungsschachtsystem aus Kunststoff

Schachtkombinationen mit Teleskopabdeckungen:
Gesamteinbaumaße mm

Schachtröhren-Länge mm	Rohranschluss DN		
	110	160	200
500	710-1140	760-1190	800-1230
800	1010-1440	1060-1490	1100-1530
1000	1210-1640	1260-1690	1300-1730
1250	1460-1890	1510-1940	1550-1980
1500	1710-2140	1760-2190	1800-2230
2000	2210-2640	2260-2690	2300-2730
min. Einbautiefe	400	460	510

• Schachtröhre können bauseits gekürzt werden
Minimale Einstecktiefe von 100 mm bei Teleskopabdeckungen beachten

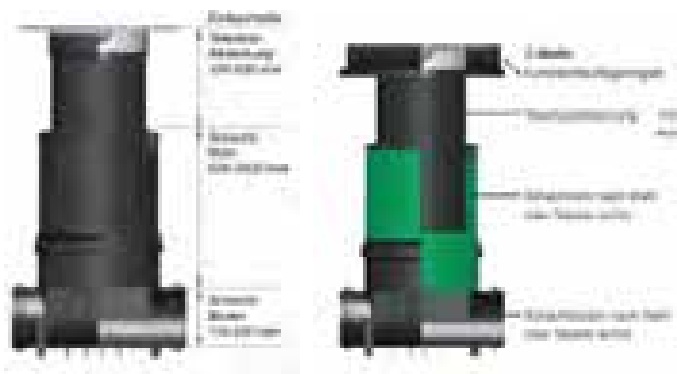

Schachtkombinationen mit Gussabdeckung B125 und Betonrahmen:
Gesamteinbaumaße mm

Schachtröhren-Länge mm	Rohranschluss DN		
	110	160	200
500	640-690	690-740	730-780
800	940-990	990-1040	1030-1080
1000	1140-1190	1190-1240	1230-1280
1250	1390-1440	1440-1490	1480-1530
1500	1640-1690	1690-1740	1730-1780
2000	2140-2190	2190-2240	2230-2280
min. Einbautiefe	420	480	530

• Schachtröhre können bauseits gekürzt werden

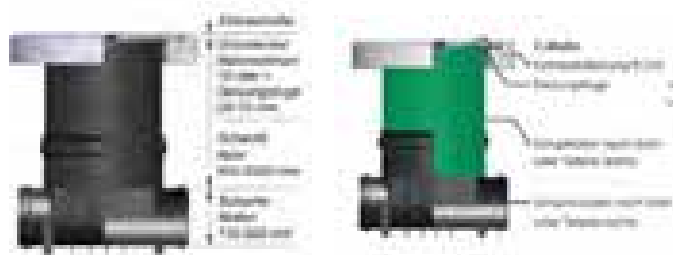

Schachtkombinationen mit Deckel A015 ohne Rahmen:
Gesamteinbaumaße mm

Schachtröhren-Länge mm	Rohranschluss DN		
	110	160	200
500	620	670	710
800	920	970	1010
1000	1120	1170	1210
1250	1370	1420	1460
1500	1620	1670	1710
2000	2120	2170	2210
min. Einbautiefe	350	410	450

• Schachtröhre können bauseits gekürzt werden



Kabelschächte Langmatz aus Kunststoff



Langmatz QualityBox 3D-ribFrame – designed to resist

Systemvorteile

- Hochwertige Kunststoffe und die 3D-ribFrame-Technologie sichern Beständigkeit und Belastbarkeit der gesamten Konstruktion bis Klasse D400.
- Durch geringes Eigengewicht, modularen Aufbau und eine montagegerechte Anlieferung können die Kabelschächte schnell und kostengünstig gesetzt werden.
- Die Sollbruchstellen in den Rahmenelementen sind schnell zu öffnen für eine unkomplizierte Herstellung flexibler Rohreinführungen.
- Schachtabdeckung Klasse B 125 oder D 400 aus Gusseisen, Beton oder auspflasterbar mit feuerverzinktem Stahlrahmen.
- Offene Seitenteile erlauben die einfache Anbringung an bestehende Rohrtrassen.
- Ein stufenloser Höhenausgleich und modulare Schachthöhen ermöglichen die Anpassung an jedes Umgebungsniveau.
- Der feuerverzinkte Stahlrahmen schützt die Schachtoberkante dauerhaft vor Witterungseinflüssen.

Modulare Grundbausätze ermöglichen zahlreiche Schachthöhen und Anschlussplatzierungen:



- Ein- oder mehrteilige Schachtabdeckung
- Stahlrahmen feuerverzinkt mit Elastomerauflage
- Koprahmen aus Polycarbonat mit Schalungswänden innen
- Rahmenelemente aus Polycarbonat in verschiedenen Höhen und Varianten
- Bodenplatte

Kabelschächte Langmatz aus Kunststoff



Langmatz Kabelschächte aus Kunststoff werden in verschiedenen Ausführungen als Kabelzugschächte, Telekommunikationsverteiler und Unterflurverteiler eingesetzt.

Systemvorteile

- Alle tragenden Elemente aus Kunststoff: modifiziertes Polycarbonat (PC)
- Mit Rahmenelementen aus Polycarbonat in verschiedenen Höhen und Varianten für unterschiedliche Einbautiefen
- Rohreinführung über Sollbruchstellen in den Rahmenelementen: flexibel, einfach und schnell hergestellt
- Schachtabdeckung Klasse B 125 oder D 400 aus Gusseisen, Beton oder auspflasterbar mit feuerverzinktem Stahlrahmen



Der Grundbausatz besteht aus:
einer Abdeckung, Stahlrahmen, Kopfrahmen, Bodenplatte

Grundbausatz (GBS) Kabelziehschacht EK 358

Abdeckung einteilig

Artikel Nr.	Type	L x B x H mm		Abdeckung	Gewicht kg
		Innen	Außen		
LMKLA063581151	GBS B 125 unverriegelt	400 x 400 x 140	540 x 540 x 240	Gusseisen	56
LMKLA063581150	GBS D 400 verriegelt	400 x 400 x 140	540 x 540 x 240	Gusseisen	56
LMKLA063581105	GBS B 125 unverriegelt	400 x 400 x 190	540 x 540 x 295	Beton	83
LMKLA063581106	GBS D 400 verriegelt	400 x 400 x 190	540 x 540 x 295	Beton	83
LMKLA063581034	GBS B 125 unverschraubt	400 x 400 x 190	540 x 540 x 340	pflasterbar	92
LMKLA063581251	GBS D 400 unverschraubt	400 x 400 x 190	540 x 540 x 340	pflasterbar	92
LMKLA063581385	GBS A 15 verschraubt	400 x 400 x 160	540 x 540 x 240	Tränenblech	42

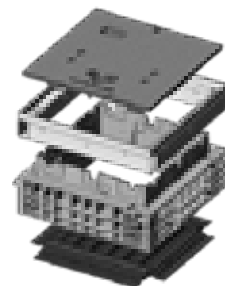

Rahmen zu EK 358

Artikel Nr.	Höhe mm	Rohrdurchführung		Gewicht kg
		Stirnseite	Längsseite	
LMKLA063580058E	70	3 x DA50	3 x DA50	4
LMKLA063580052E	220	3 x DA110	3 x DA110	9
LMKLA063580072E	220	1 x Rechteck	1 x Rechteck	6
LMKLA063580073E	220	3 x DA110	1 x Rechteck	7

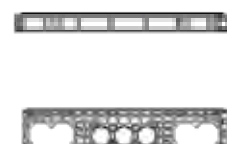

Grundbausatz (GBS) Kabelziehschacht EK 378

Abdeckung einteilig

Artikel Nr.	Type	L x B x H mm		Abdeckung	Gewicht kg
		Innen	Außen		
LMKLA063781194	GBS B 125 unverriegelt	400 x 800 x 139	560 x 940 x 240	Gusseisen	87
LMKLA063781219	GBS D 400 verriegelt	400 x 800 x 139	560 x 940 x 240	Gusseisen	87
LMKLA063781153	GBS B 125 unverriegelt	400 x 800 x 190	560 x 940 x 295	Beton	145
LMKLA063781154	GBS D 400 verriegelt	400 x 800 x 190	560 x 940 x 295	Beton	145
LMKLA063781038	GBS B 125 unverschraubt	400 x 800 x 190	560 x 940 x 340	pflasterbar	153
LMKLA063781344	GBS D 400 unverschraubt	400 x 800 x 190	560 x 940 x 340	pflasterbar	153
LMKLA063781488	GBS A 15 verschraubt	400 x 800 x 160	560 x 940 x 240	Tränenblech	60

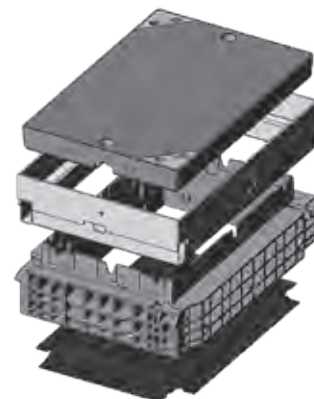

Rahmen zu EK 378

Artikel Nr.	Höhe mm	Rohrdurchführung		Gewicht kg
		Stirnseite	Längsseite	
LMKLA063780058E	70	3 x DA50	6 x DA50	5,7
LMKLA063780052E	220	3 x DA110	5 x DA110	16,5
LMKLA063780061E	220	3 x DA110	2 x Rechteck , 1 x DA110	13
LMKLA063780077E	220	1 x Rechteck	5 x DA110	15,5
LMKLA063780053E	220	1 x Rechteck	2 x Rechteck , 1 x DA110	10

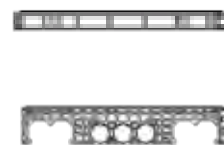

Grundbausatz (GBS) Kabelziehschacht EK 328

Abdeckung zweiteilig

Artikel Nr.	Type	L x B x H mm		Abdeckung	Gewicht kg
		Innen	Außen		
LMKLA063282273	GBS B 125 unverriegelt	800 x 800 x 139	960 x 960 x 240	Gusseisen	193,5
LMKLA063282306	GBS D 400 verriegelt	800 x 800 x 139	960 x 960 x 240	Gusseisen	193,5
LMKLA063282205	GBS B 125 unverriegelt	800 x 800 x 190	960 x 960 x 310	Beton	274
LMKLA063282206	GBS D 400 verriegelt	800 x 800 x 190	960 x 960 x 310	Beton	274
LMKLA063282060	GBS B 125 unverschraubt	800 x 800 x 190	960 x 960 x 355	pflasterbar	292
LMKLA063282528	GBS D 400 unverschraubt	800 x 800 x 190	960 x 960 x 355	pflasterbar	292
LMKLA063282853	GBS A 15 verschraubt	800 x 800 x 140	960 x 960 x 240	Tränenblech	99,5



Rahmen zu EK 328

Artikel Nr.	Höhe mm	Rohrdurchführung		Gewicht kg
		Stirnseite	Längsseite	
LMKLA063280058E	70	6 x DA50	6 x DA50	7,8
LMKLA063280052E	220	5 x DA110	5 x DA110	25
LMKLA063280061E	220	5 x DA110	2 x Rechteck , 1 x DA110	21,5
LMKLA063280094E	220	2 x Rechteck , 1 x DA110	2 x Rechteck , 1 x DA110	18

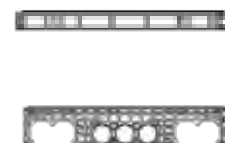

Grundbausatz (GBS) Kabelziehschacht EK 508

Abdeckung zweiteilig

Artikel Nr.	Type	L x B x H mm		Abdeckung	Gewicht kg
		Innen	Außen		
LMKLA065081386	GBS B 125 unverriegelt	800 x 1165 x 139	990 x 1330 x 240	Gusseisen	273
LMKLA065081387	GBS D 400 verriegelt	800 x 1165 x 139	990 x 1330 x 240	Gusseisen	273
LMKLA065081310	GBS B 125 unverriegelt	800 x 1165 x 190	990 x 1330 x 310	Beton	375
LMKLA065081311	GBS D 400 verriegelt	800 x 1165 x 190	990 x 1330 x 310	Beton	375
LMKLA065081113	GBS B 125 unverschraubt	800 x 1165 x 190	990 x 1330 x 355	pflasterbar	402
LMKLA065081639	GBS D 400 unverschraubt	800 x 1165 x 190	990 x 1330 x 355	pflasterbar	402
LMKLA065081847	GBS A 15 verschraubt	800 x 1165 x 135	990 x 1330 x 240	Tränenblech	166

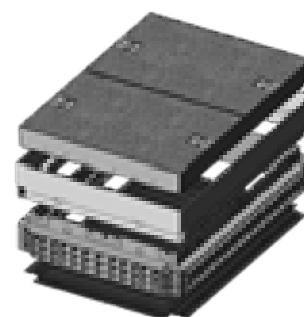

Rahmen zu EK 508

Artikel Nr.	Höhe mm	Rohrdurchführung		Gewicht kg
		Stirnseite	Längsseite	
LMKLA065080058E	70	6 x DA50	6 x DA50	10,5
LMKLA065080052E	220	5 x DA110	6 x DA110 , 2 x DA160	28
LMKLA065080049E	220	2 x Rechteck , 1 x DA110	6 x DA110 , 2 x DA160	27
LMKLA065080055E	220	2 x Rechteck , 1 x DA110	2 x Rechteck , 3 x DA110	27

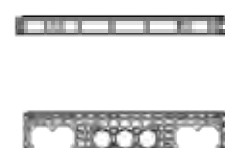

Kabelschächte Langmatz aus Kunststoff



Grundbausatz (GBS) Kabelziehschacht EK 428

Abdeckung 3- bzw. 4-teilig

Artikel Nr.	Type	L x B x H mm		Abdeckung	Gewicht kg
		Innen	Außen		
LMKLA064282000	D 400 Vers. COLT/TELENET	800 x 1400 x 175	1240 x 1580 x 274	Gusseisen	315
LMKLA064281006	B 125 unverriegelt	800 x 1400 x 190	960 x 1580 x 310	Beton	440
LMKLA064281010	D 400 verriegelt	800 x 1400 x 190	960 x 1580 x 310	Beton	440
LMKLA064281005	B 125 unverschraubt	800 x 1400 x 190	960 x 1580 x 355	pflasterbar	479
LMKLA064281038	D 400 unverschraubt	800 x 1400 x 190	960 x 1580 x 355	pflasterbar	479
LMKLA064281041	A 15 verschraubt	800 x 1400 x 115	960 x 1580 x 240	Tränenblech	196



Rahmen zu EK 428

Artikel Nr.	Höhe mm	Rohrdurchführung		Gewicht kg
		Stirnseite	Längsseite	
LMKLA064280058E	70	6 x DA50	-	18
LMKLA064280052E	220	5 x DA110	8 x DA110	45
LMKLA064280061E	220	2 x Rechteck , 1 x DA110	8 x DA110	41,5
LMKLA064280085E	220	5 x DA110	4 x Rechteck	41,5
LMKLA064280062E	221	2 x Rechteck , 1 x DA110	4 x Rechteck	41,5



5.5 Kabelschächte

Zubehör allgemein

Artikel Nr.	Beschreibung	für Rohr-Ø mm
LMKLA065680008	Adapterplatte mit 2 elastischen Sollbruchstellen	40 - 125
LMKLA065680009	Adapterplatte geteilt mit 2 elastischen Sollbruchstellen	40 - 125
LMKLA062680008	Stufentüllen für Öffnung DA110	40 - 90
LMKLA062680036	Stufentüllen für Öffnung DA160	50 - 140

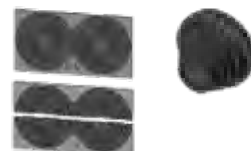

ÖBB - Schächte

ÖBB Kabelziehschächte Beton

ÖBB-Regelschacht Type 1 bis 5

Betongüte mind. C25/30 B3/GK16

ohne Schachthals und Schachtabdeckung

Artikel Nr.	Innen-abmessungen L x B mm	lichte Höhe h mm	Einbau- tiefe Et mm	Gewicht t	gr. Stück- gew. t
KZS-OEBB-1	1750 x 1500	2000	2450	10,8	9,0
KZS-OEBB-2	2000 x 1500	2000	2450	11,8	9,7
KZS-OEBB-3	2000 x 1750	2000	2450	12,9	10,5
KZS-OEBB-4	2500 x 2000	2000	2450	16,3	12,8
KZS-OEBB-5	3000 x 2000	2000	2450	18,6	14,3
Aussparungen projektbezogen auf Anfrage					

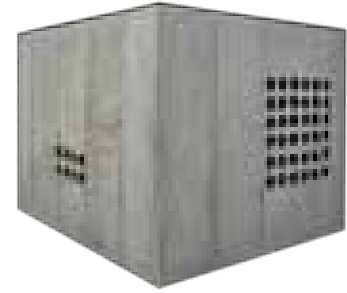

Kabelziehschächte (ÖBB Hilfsschacht) Beton

Betongüte mind. C25/30 B3/GK16; mit Boden, ohne Schachtabdeckung

Artikel Nr.	Innen-abmessungen L x B mm	lichte Höhe h mm	Wand- stärke mm	Boden- stärke mm	Gewicht t
KZS-OEBB-HSE-BET	700 x 700	1030	200	200	2,4
KZS-OEBB-HSD-BET	1440 x 700	1030	200	200	3,6

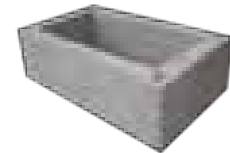

Schachthälsa für ÖBB Kabelziehschächte Beton

Betongüte mind. C25/30 B3/GK16; ohne Schachtabdeckung

Artikel Nr.	Innen-abmessungen L x B mm	Wand- stärke mm	Höhe mm	Gewicht t
KZS-SHE	700 x 700	200	nach Bedarf	1,8
KZS-SHD	1440 x 700	200	nach Bedarf	2,5

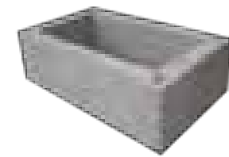

Kabelziehschächte PE

PE-Kabelschächte Durchmesser 1000

für Elektro- und Telekommunikationsleitungen, wasserdicht
geeignet für Schachtabdeckungen bis Klasse D400

Artikel Nr.	Höhe mm	Kürzmaß mm	Gewicht kg	#
Durchmesser 1000 mm				
Z-KZS1000-1250E	1250	90	51,5	①
Z-KZS1000-1500E	1500	90	59,5	①
Z-KZS1000-1000	1000	90	40,5	②
Z-KZS1000-1250	1250	90	49,5	②
Z-KZS1000-1500	1500	90	58,5	②



PE-Kabelschächte Durchmesser 800

Artikel Nr.	Höhe mm	Kürzmaß mm	Gewicht kg
Durchmesser 800 mm			
Z-KZS800-750	750	90	25,5
Z-KZS800-1000	1000	90	32,5
Z-KZS800-1250	1250	90	39,5
Z-KZS800-1500	1500	90	46,5

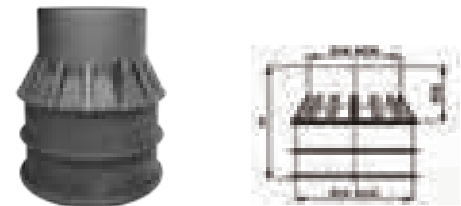

PE-Kabelschächte Durchmesser 600

Artikel Nr.	Höhe mm	Kürzmaß mm	Gewicht kg
Durchmesser 600 mm			
Z-KZS600-800E	800	195	21,5

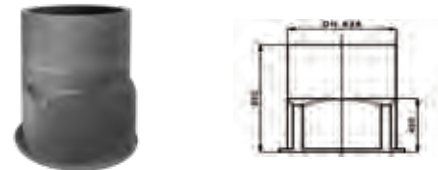

Dichtungen für Schachthals

Artikel Nr.	Beschreibung
Z-DIC-625	Dichtung für Domschacht

Dichtungen für glatte Kunststoffrohre

Artikel Nr.	Rohrinnenweite AD mm	Bohrung Ø mm
C-DIC-50	50	57 ± 1
C-DIC-63	63	72 ± 1
C-DIC-75	75	86 ± 1
C-DIC-90	90	104 ± 2
C-DIC-110	110	123 ± 2
C-DIC-160	160	173 ± 2



Lochsägen für Rohranschlussdichtungen

Artikel Nr.	erforderliche Lochsägenaufnahme	Rohr-NW AD mm	Bohrung Ø mm
C-LS50/57	C-LSA.611 oder C-LSA.SDS	50	57
C-LS63/73	C-LSA.611 oder C-LSA.SDS	63	73
C-LS75/86	C-LSA.611 oder C-LSA.SDS	75	86
C-LS90/105	C-LSA.611 oder C-LSA.SDS	90	105
C-LS110/121	C-LSA.611 oder C-LSA.SDS	110	121
C-LS160/175	inkl. Sechskanthalterung für Bohrmaschinenfutter	160	175
C-LSA.611	Lochsägenaufnahme für Standardbohrfutter (Sechskant 11mm)		
C-LSA.SDS	Lochsägenaufnahme für SDS plus Bohrfutter		



Kabelziehschächte PE

Betonauflagerahmen

für handelsübliche Schachtabdeckungen
bis Klasse D400

Artikel Nr.	Außen Ø mm	Innen Ø mm	Höhe mm	Gewicht kg
T-KZS-BAR	1050	675	160	160



Typ P-TOP® Kabelziehschachtabdeckung 4-fach verschraubt, tagwasserdicht
gemäß ÖN/EN124 und ÖNORM B5110-2, ÜA-zertifiziert; DIN 1229:2013-05 (ENTWURF)
Deckel und Rahmen: GGG, mit Dichtung

Artikel Nr.	Abmessungen mm			Klasse	Gewicht kg
	Ø e	Ø c	h		
P11125RS-KZS	600	748	160	B 125	62
P11400RS-KZS	600	748	160	D 400	66
mit Inguss MA33					
P11125RS-KZS-MA	600	748	160	B 125	62
P11400RS-KZS-MA	600	748	160	D 400	66

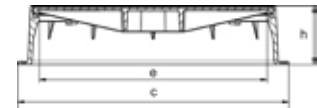

Kabelschacht Kunststoffabdeckung
Klasse A15 Kunststoff (PP) inkl. Dichtung

Artikel Nr.	Ø e mm	h mm	Gewicht kg
T600-A15PP	600	170	8,7



Einbauschema mit Kunststoffabdeckung
Klasse A 15 begehbar

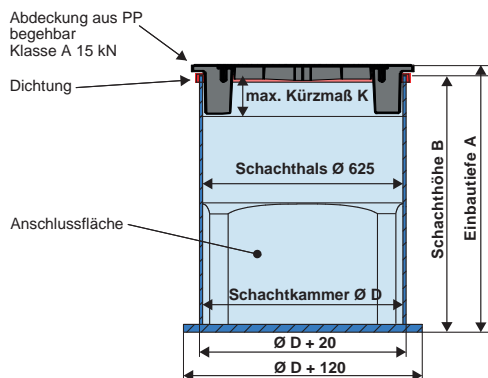

Einbauschema mit Gussabdeckung
Klasse B 125 oder D 400 befahrbar

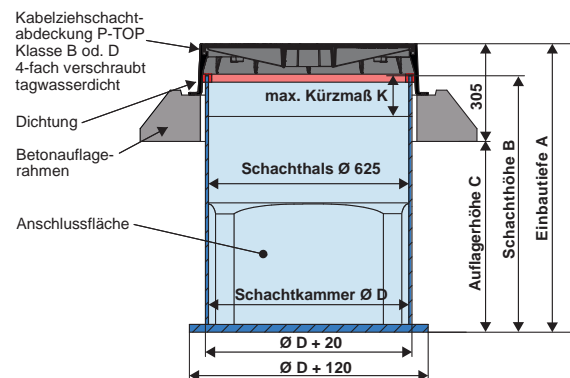

Kabelziehschächte Beton

Kabelziehschächte rund Beton

mit Falzausbildung für Keilgleitdichtung

Aussparungen für Kabelschutzrohre projektbezogen nach Bedarf frei wählbar

Artikel Nr.	Innen-Ø mm	Bauhöhe mm	Nutzhöhe mm	Wandstärke mm	Gewicht kg
DS-103-67-19KZS	1000	740	620	190	1310
DS-103-97-19KZS	1000	980	860	190	1840



Aufpreis für Kabelschutzrohranschluss

Aussparung mit Dichtung für Kabelschutzrohr

Artikel Nr.	DN
MUFFENEINB-110KSR	110
MUFFENEINB-125KSR	125
MUFFENEINB-160KSR	160
MUFFENEINB-200KSR	200

Kabelziehschächte rund Beton

mit PP-Platten, mit Falzausbildung für Keilgleitdichtung

PP-Platten 650 x 500 mm, 4-seitig angeordnet

Kabeldurchführungen können bauseits gebohrt werden (je PP-Platte max. 12 Anschlüsse DN110 möglich)

Artikel Nr.	Innen-Ø mm	Bauhöhe mm	Nutzhöhe mm	Wandstärke mm	Gewicht kg
DS-103-97-19KZS-PP	1000	970	850	190	1380



Absperrschächte

PURATOR-Absperrschacht PSS (Plattenschieberschacht)

zum Verschluss von Abwasserrohrleitungen in Havariefällen, zum Schutz des Kanalnetzes vor wassergefährdenden Stoffen. Anschlussfertige Schächte mit elektrisch oder händisch betriebenen Plattenschiebern mit nicht steigender Spindel. Steuerung und Sensorik auf Anfrage erhältlich

Artikel Nr.	Innen-Ø D mm	Zulauf- tiefe Zt mm	Ablauf- tiefe At mm	Einbau- tiefe Et mm	Zu-/Ablauf DN/AD	Gewicht t	gr. Stück- gew. t
PSS10-10EA-D	1000	1380	1390	1675	110	2,3	1,5
PSS10-10HR-D	1000	1380	1390	1675	110	2,3	1,5
PSS10-15EA-D	1000	1380	1390	1675	160	2,3	1,5
PSS10-15HR-D	1000	1380	1390	1675	160	2,3	1,5
PSS10-20EA-D	1000	1380	1390	1675	200	2,3	1,5
PSS10-20HR-D	1000	1380	1390	1675	200	2,3	1,5
PSS15-25EA-D	1500	1770	1780	2120	250	3,9	2,9
PSS15-25HR-D	1500	1770	1780	2120	250	3,9	2,9
PSS15-30EA-D	1500	1770	1780	2120	315	3,9	2,9
PSS15-30HR-D	1500	1770	1780	2120	315	3,9	2,9
PSS15-40EA-D	1500	2020	2030	2370	400	4,1	3,1
PSS15-40HR-D	1500	2020	2030	2370	400	4,1	3,1



Ausführung EA

Ausführung Handrad HR:

Durch ein Handrad kann der Plattenschieber händisch geschlossen und geöffnet werden. Dafür ist das Einsteigen in den Schacht erforderlich. Weitere Antriebe auf Anfrage.

Ausführung E-Antrieb EA:

Der automatische Betrieb mittels elektrischem Antrieb erfordert eine zusätzliche Steuerung. Die Steuerung PWN-EAS bietet die Möglichkeit mittels einem potentialfreien Kontakt den Schieber automatisch zu schließen. Der Schließbefehl kann z.B. von einer Alarmanlage erfolgen. Bei Stromausfall kann der Schieber über das Handrad am E-Antrieb händisch geschlossen oder geöffnet werden (Einsteigen in den Schacht erforderlich)

PURATOR-Absperrschacht GHS (gehäuseloser Schieber)

zum Schutz des Kanalnetzes vor wassergefährdenden Stoffen.

Anschlussfertige Schächte mit elektrisch oder händisch über Bedienschlüssel betriebenen gehäuselosen Schiebern mit nicht steigender Spindel. Steuerung und Sensorik auf Anfrage

Artikel Nr.	Innen-Ø D mm	Zulauf- tiefe Zt mm	Ablauf- tiefe At mm	Einbau- tiefe Et mm	Zu-/Ablauf DN/AD	Gewicht t	gr. Stück- gew. t
GHS10-15BS-D	1000	1205	1215	1475	160	2,0	1,2
GHS10-15EA-D	1000	1205	1215	1475	160	2,0	1,2
GHS10-20BS-D	1000	1205	1215	1475	200	2,0	1,2
GHS10-20EA-D	1000	1205	1215	1475	200	2,0	1,2
GHS15-25BS-D	1500	1645	1655	1970	250	3,6	2,5
GHS15-25EA-D	1500	1645	1655	1970	250	3,6	2,5
GHS15-30BS-D	1500	1645	1655	1970	315	3,6	2,5
GHS15-30EA-D	1500	1645	1655	1970	315	3,6	2,5
GHS15-40BS-D	1500	1645	1655	1970	400	3,6	2,5
GHS15-40EA-D	1500	1645	1655	1970	400	3,6	2,5
GHS15-50BS-D	1500	1895	1905	2220	500	4,0	2,9
GHS15-50EA-D	1500	1895	1905	2220	500	4,0	2,9



Ausführung BS

Ausführung Bedienschlüssel BS:

Mit dem Bedienschlüssel wird der Schieber über die Straßenkappe händisch geschlossen oder geöffnet. Das Einsteigen in den Schacht ist nicht erforderlich. Weitere Antriebe auf Anfrage.

Ausführung E-Antrieb EA:

Der automatische Betrieb mit elektrischem Antrieb erfordert eine zusätzliche Steuerung. Der Antrieb wird auf Grund der Überflutungsgefahr des Schachtes außerhalb und oberhalb des Schachtes auf einem Antriebsständer montiert. Der Schacht kann nicht auf Gehwegen oder Fahrlflächen situiert werden. In Kombination mit der Steuerung PWN-EAS kann der Schließbefehl potentialfrei durch z.B. eine Alarmanlage erfolgen. Bei Stromausfall kann der Schieber über das Handrad am E-Antrieb händisch geschlossen oder geöffnet werden. Dafür ist der Einsteigen in den Schacht nicht erforderlich

Brunnenkopfschächte

Brunnenkopfschacht Beton

bestehend aus:

- monolithischem Unterteil mit Bodenaussparung mit allseitigem Fugenband
- Abdeckplatte mit Aussparung 1000 x 1000mm
- Aufschichtung Beton 1000 x 1000mm
- Brunnenschachtabdeckung aus Edelstahl, mit Lüftungshut, lichte Weite 1000 x1000mm, aufklappbar, regensicher, versperrbar
- Einstiegleiter aus Edelstahl mit ausziehbarer Einstiegshilfe, Breite 300mm

Artikel Nr.	Innen-Ø D mm	Einbautiefe Et mm	Lichte Höhe h1 mm	Gewicht t	gr. Stückgew. t
P-BKS-15	1500	2950	2000	7,5	5,1
P-BKS-20	2000	2950	2000	10,5	7,0
P-BKS-25	2500	2950	2000	14,0	9,1

• andere Schachtabmessungen und Wartungsdeckel auf Anfrage

Optional:

- Pumpensumpf 400 x 400 x 100mm
- Gefällebeton zum Pumpensumpf
- Kernbohrung Ø100mm mit RDS Durchführung DN25-63 für Wasserleitung
- Kernbohrung Ø138mm mit Bohranschlussdichtung DN110 für Elektroerrohr
- Kernbohrung Ø138mm mit Bohranschlussdichtung DN110 für Entleerungsleitung aus Pumpensumpf
- Aufschichtung und Brunnenschachtabdeckung 800x800mm

SP-UNTERWASSERPUMPENSYSTEM

Die Grundfos Unterwasserpumpen der Baureihe SP sind bekannt für ihre hohe Effizienz und Zuverlässigkeit.

Ergänzt wird die Baureihe durch die passenden Motoren und umfangreiches Zubehör. So kann ein komplettes Unterwasserpumpensystem für die Grundwasserförderung zusammengestellt werden, das aus einer SP-Pumpe, einem auf die Pumpe abgestimmten MS/MMS-Motor, einem speziellen elektronischen Motorschutzgerät oder einem Frequenzumrichter und einem Fernverwaltungssystem besteht.

Ein komplettes SP-Pumpensystem stellt sicher, dass Ihre Wasserversorgungsanlage zuverlässig arbeitet.

Details Pumpen:
s. Seite 189

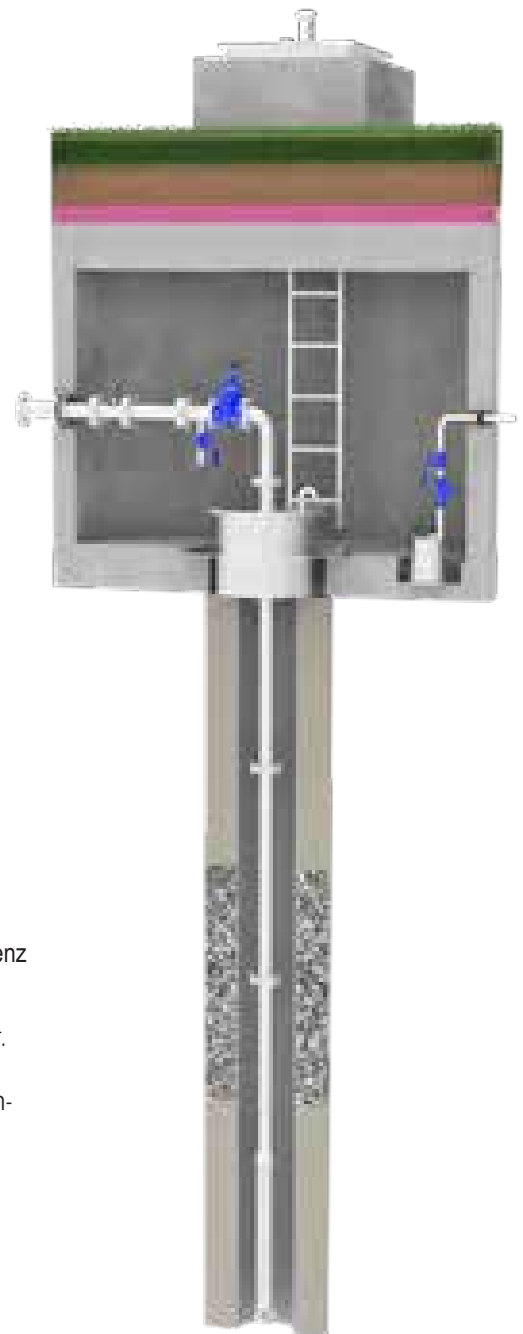
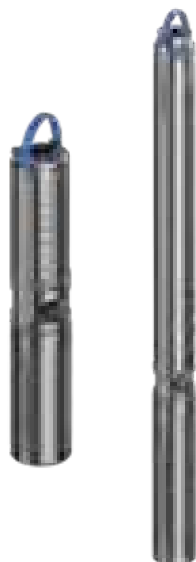

Viele weitere Varianten nach Maß lieferbar
Fragen Sie Ihren Betreuer!

Betonrohre mit Falz

Betonrohre mit Falz

kreisförmig mit Fuß, Baulänge 1000 mm

Artikel Nr.	DN mm	Stück pro Palette	Gewicht kg
Betonfalzrohre			
FZR-100	100	42	25
FZR-150	150	30	40
FZR-200	200	16	55
FZR-250	250	12	75
FZR-300	300	12	110
FZR-400	400	-	175
FZR-500	500	-	250
FZR-600	600	-	350
FZR-800	800	-	665
FZR-1000	1000	-	900
Schwerlastrohre mit Falz			
SLR-150	150	25	50
SLR-200	200	16	80
SLR-300	300	-	175
SLR-400	400	-	290
SLR-500	500	-	425
SLR-600	600	-	540
SLR-800	800	-	950
SLR-1000	1000	-	1540
SLR-1200	1200	-	2200
SLR-1500	1500	-	3080

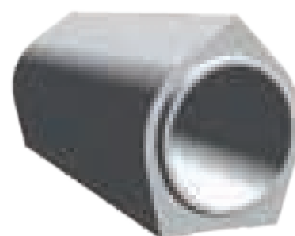

Halb- und Drittelrohre mit Falz

kreisförmig mit Fuß, Baulänge 1000 mm

Artikel Nr.	DN mm	Stück pro Palette	Gewicht kg
Betonhalbrohre (Preis je Halbstück, Lieferung ungeteilte Rohre mit Perforation)			
HR-150	150	50	20
HR-200	200	32	34
HR-300	300	18	68
HR-400	400	-	95
Betonhalbrohre (Preis je Halbstück, Lieferung Halbrohre)			
HR-500	500	-	155
HR-600	600	-	185
HR-800	800	-	380
Betondrittelschale			
T-DRI-400	400	15	74
T-DRI-500	500	10	120

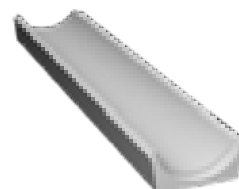
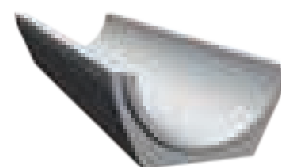

Böschungsköpfe

Böschungsköpfe, Einlauf

Artikel Nr.	DN mm	Stück pro Palette	Gewicht kg
Böschungsköpfe, Neigung 1:1, 45°			
BÖKO20-45E	200	24	33
BÖKO30-45E	300	12	83
BÖKO40-45E	400	-	125
BÖKO50-45E	500	-	278
BÖKO60-45E	600	-	410
Böschungsköpfe, Neigung 2:3, 30°			
BÖKO30-30E	300	-	93
BÖKO40-30E	400	-	142
BÖKO50-30E	500	-	251
BÖKO60-30E	600	-	396

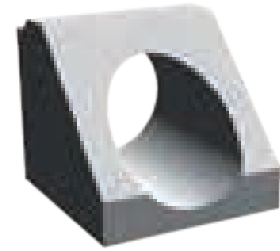

Böschungsköpfe, Auslauf

Artikel Nr.	DN mm	Stück pro Palette	Gewicht kg
Böschungsköpfe, Neigung 1:1, 45°			
BÖKO20-45A	200	24	33
BÖKO30-45A	300	12	80
BÖKO40-45A	400	-	122
BÖKO50-45A	500	-	273
BÖKO60-45A	600	-	400
Böschungsköpfe, Neigung 2:3, 30°			
BÖKO30-30A	300	-	93
BÖKO40-30A	400	-	142
BÖKO50-30A	500	-	251
BÖKO60-30A	600	-	396

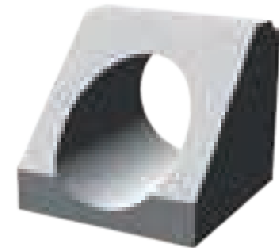

Anfahrtschutz aus Beton

2-teilig, inkl. 2 Stk. Gewindestangen und Muttern M12

Artikel Nr.	Außen Ø mm	Innen Ø mm	Höhe mm	Gewicht (2 Teile) kg
AFS-20	700 / 500	200	600	370
AFS-25	700 / 500	250	600	340
AFS-30	700 / 500	300	600	310



Zubehör Betonfertigteile

Schachtringmörtel, Betonkleber, Dichtschlämme

Montagemörtel, Betonkleber, Reparaturmörtel
für Schachtringe, Abwasserbehälter

Artikel Nr.	Beschreibung	Gebinde
PCI-POLYFIX-P20	Polyfix Plus Schnell-Montagemörtel	Eimer à 20 kg
PCI-POLYFIX-P25	Polyfix Plus Schnell-Montagemörtel	Sack à 25 kg
PCI-POLYFIX-P-L20	Polyfix Plus L Montagemörtel	Eimer à 20 kg
PCI-POLYFIX-P-L25	Polyfix Plus L Montagemörtel	Sack à 25 kg
PCI-REPAFAST-TIXO	Repafast-Tixo Montagemörtel	Sack à 25 kg
PCI-BARRAFIX-EP6	Barrafix EP Epoxi Baukleber	Eimer à 6 kg
PCI-POLYFIX30SEC	Polyfix 30Sek. Blitz-Reparaturmörtel	Eimer à 1 kg



5.8 Zubehör

PCI Polyfix® plus / plus L	PCI Repafast® Tixo	PCI Barrafix® EP	PCI Polyfix® 30 Sek.
Zur Schnellmontage	Standfester Reparatur- und Montagemörtel	EPOXI Baukleber	Blitz-Reparaturmörtel
<ul style="list-style-type: none"> • von Schachtringen • Verschließen von Durchbrüchen; Ausbilden von Schachtgerinne und Bermen • Hohlkehlpachtel • Aushärtezeit: Polyfix® plus ca. 5 Min. Polyfix® plus L ca. 15 Min. • wasserfest, witterungs-, frost- und tausalzbeständig und sulfatwiderstandsfähig • chloridfrei, verursacht keine Korrosion an Stahl 	<ul style="list-style-type: none"> • als Montagemörtel zum Setzen von Schachtdeckeln und Gittern • als Reparaturmörtel zur Sanierung von Flächen um Deckel, Gitter oder Rinnen • auch bei geneigten Flächen einsetzbar • wasserfest, witterungs-, frost- und tausalzbeständig und sulfatwiderstandsfähig • befahrbar mit schwerem Fahrzeugverkehr nach ca. 2 Stunden 	<ul style="list-style-type: none"> • für kraftschlüssige Verbindung von Betonteilen, Schachtringe und Rinnenunterteile • 2-komponentig, gebrauchsfertig und lösemittelfrei • hohe Haftzugfestigkeit • schlagfest und wasserbeständig • temperaturbeständig (kurzfristig) bis +80 °C 	<ul style="list-style-type: none"> • zum Abdichten bei Wassereintrüben • erhärtet nach ca. 30 Sekunden, der Wassereintrich wird schnell gestoppt • wasserdicht, witterungs- und frostbeständig • erhärtet auch unter Wasser • universell innen und außen einsetzbar • chloridfrei, verursacht keine Korrosion an Stahl

Zweikomponenten-Betonkleber Schachtringmörtel, Dichtschlämme

Artikel Nr.	Beschreibung	Gebinde
KLEBER	2-Komponentenkleber, Bedarf je lfm Fuge ca. 3kg	10 kg
RAVENIT-HS	Schachtringmörtel, sulfatbeständig, faserverstärkt Bedarf je lfm Fuge ca. 2 kg	Sack à 25 kg
PCI-BARRASEAL	Mineralische Dichtungsschlämme für Trink- und Abwasserbehälter	Sack à 25 kg



Brunnenschaum

Artikel Nr.	Beschreibung
BRUNNENSCHAUM	Brunnen- und Schachtringschaum (Polyurethanschaum) 750ml-Dose



Zubehör Betonfertigteile

Steigbügel zum Eindübeln

Artikel Nr.	Beschreibung
21B235	Stahl-Poly-Steigbügel, Dübelabstand 330mm, Schenkellänge 207,5mm Bohrlochdurchmesser 25mm
21B135	Alu-Poly-Steigbügel, Dübelabstand 330mm, Schenkellänge 207,5mm Bohrlochdurchmesser 25mm
21B335	Niro-Poly-Steigbügel, Dübelabstand 330mm, Schenkellänge 207,5mm Bohrlochdurchmesser 25mm



Artikel Nr.	Beschreibung
PCI-BARRAFIX-920	2-Komponenten Verankerungskleber für Gusssteigeisen, 280 ml Kartusche



5.8 Zubehör

Kernbohrung

Artikel Nr.	Ø mm
KERNBOHRUNG-100	100
KERNBOHRUNG-138	138
KERNBOHRUNG-151	151
KERNBOHRUNG-186	186
KERNBOHRUNG-200	200
KERNBOHRUNG-226	226
KERNBOHRUNG-276	276
KERNBOHRUNG-341	341
KERNBOHRUNG-426	426
andere Durchmesser auf Anfrage	

Bohranschlusssichtung

ölbeständig (NBR) bzw. nicht ölbeständig (EPDM)
passend für Kunststoffrohre

Artikel Nr.	DN	Bohrung ø mm
DS-BD10-NBR(SBR)-PVC	110	138
DS-BD12-NBR(SBR)-PVC	125	151
DS-BD15-NBR(SBR)-PVC	160	186
DS-BD20-NBR(SBR)-PVC	200	226
DS-BD25-NBR(SBR)-PVC	250	276
DS-BD30-NBR(SBR)-PVC	315	341
DS-BD40-NBR(SBR)-PVC	400	426

Auftriebsicherung

bei hohem Grundwasserspiegel, für Kompaktbecken

Artikel Nr.	Beckeninnen Ø mm
ATRS-150	1500
ATRS-200	2000
ATRS-250	2500

Schachtleitern

Sicherheitssteigleiter 300

aus Edelstahl 1.4307 (AISI 304L) inkl. höhenverstellbaren Wandhaltern zur Dübelbefestigung für Mindestauftritttiefe 150mm, inkl. Befestigungsmaterial (Edelstahl-Durchsteckanker HST-R M10)
Holme: 57x25x2,5mm mit PVC-Kappen
Sprossen: aus U-Profil mit gelochter Auftrittfläche 30mm, lichte Breite 300mm, Tritthöhe 280mm

Artikel Nr.	Leiterlänge L mm	Sprossenzahl
SA3-61	610	3
SA3-89	890	4
SA3-117	1170	5
SA3-145	1450	6
SA3-173	1730	7
SA3-201	2010	8
SA3-229	2290	9
SA3-257	2570	10
SA3-285	2850	11
SA3-313	3130	12
SA3-341	3410	13
SA3-369	3690	14
SA3-397	3970	15
SA3-425	4250	16
SA3-453	4530	17
SA3-481	4810	18

● ab einer Leiterlänge von 3970 mm (Art. Nr. SA3-397) erfolgt die Lieferung in 2-Teilen inkl. Verbindungsmaterial

Sicherheitssteigleiter 400 mit Fallschutzschiene

aus Edelstahl 1.4307 (AISI 304L) inkl. höhenverstellbaren Wandhaltern zur Dübelbefestigung für Mindestauftritttiefe 150mm, inkl. Befestigungsmaterial (Edelstahl-Durchsteckanker HST-R M10)
Holme: 57x25x2,5mm mit PVC-Kappen
Sprossen: aus U-Profil mit gelochter Auftrittfläche 30mm, lichte Breite 400mm, Tritthöhe 280mm
Hinweis: Wartungsdeckel mind. Ø800mm oder 800x800mm

Artikel Nr.	Leiterlänge L mm	Sprossenzahl
SFA4-285	2850	11
SFA4-313	3130	12
SFA4-341	3410	13
SFA4-369	3690	14
SFA4-397	3970	15
SFA4-425	4250	16
SFA4-453	4530	17
SFA4-481	4810	18
SFA4-509	5090	19
SFA4-537	5370	20
SFA4-565	5650	21
SFA4-593	5930	22
SFA4-621	6210	23

5.8 Zubehör

Zubehör Leiter 300

Artikel Nr.	Beschreibung
EH-VSD-3	Einsteighilfe mit Doppelholm, versenkbar, Länge 1800mm (geeignet ab Leiterlänge 2010mm)
EH-VS	Einholm-Einsteighilfe versenkbar oder herausnehmbar, Länge 1500mm

Zubehör Leiter 400

Artikel Nr.	Beschreibung
EH-FSS	Einsteighilfe aufsteckbar auf Sicherheitsfallschutzschiene, Höhe 1260mm
SL-BFD	Sicherheitsläufer mit Bandfalldämpfer und Sicherheitskarabinerhaken
BSSG	Brust-Schulter-Sicherheitsgurt

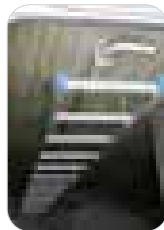

Andere Leiterlängen und Ausführungen auf Anfrage

Inhaltsverzeichnis

6. Abwasserschieber, Rückstauverschlüsse

6	Abwasserschieber, Rückstauverschlüsse	
6.1	Schieber gehäuselos, Absperrschächte	158
6.2	Abwasserschieber	161
6.3	Rückstauklappen	163
6.4	Rückstauverschlüsse	164
6.5	MwStop-Rückstauventil	166





Gehäuselose Schieber, Rückstauklappen

TESACO®

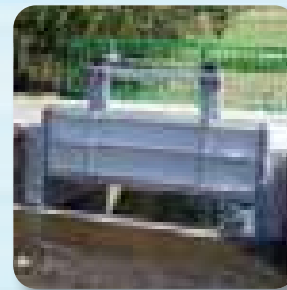

Schieber gehäuselos



Unser Lieferprogramm umfasst:

- Schieber
- Schieberantriebe
- Drosselschieber
- Schachtadapter
- Schütze und Dammplatten
- Rückstauklappen
- Rohrklappen
- Rinnenschieber
- Abflussbegrenzer



Handzugschieber aus Edelstahl 1.4301, Type A2

mit Handgriff, Dübelversion, Schieberrahmen, Platte und Führungen aus Edelstahl 1.4301, Plattenabdichtung aus abwasserbeständigem Neopren, Wandabdichtung bauseits (Empfehlung: Silikon), einschließlich Wandhalterung und Handgriff, direkt auf Schieberplatte montiert, Verlängerungen auf Anfrage, Handzugschieber auch in Edelstahl 1.4571/1.4401 lieferbar

Artikel Nr.	DN	Mindesteinbautiefe mm	Maß L1 mm	Gewicht kg
TE-C2010-A2-150	150	520	360	10
TE-C2010-A2-200	200	620	410	15
TE-C2010-A2-250	250	720	460	37
TE-C2010-A2-300	300	820	510	42
TE-C2010-A2-400	400	1000	610	62
TE-C2010-A2-500	500	1200	710	82
TE-C2010-A2-600	600	1400	810	92

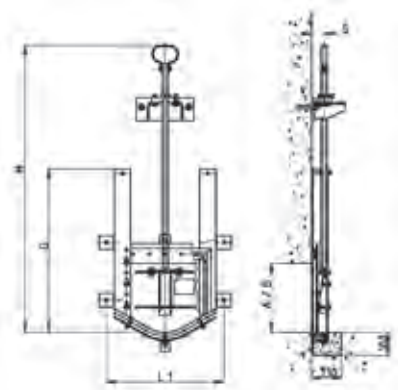

Drosselschieber aus Edelstahl 1.4301, Type A2

mit Spindel, Dübelversion, Schieberrahmen, Platte und Führungen aus Edelstahl 1.4301, Skala zur Einstellung des Plattenhubes Plattenabdichtung aus abwasserbeständigem Neopren, Wandabdichtung bauseits (Empfehlung: Silikon), Spindelmutter aus Aluminiumbronze, Spindel aus Edelstahl 1.4571 / 1.4404, einschließlich Schieberantrieb Typ 100 ST

Artikel Nr.	DN	Mindesteinbautiefe mm	Maß L1 mm	Gewicht kg
TE-F2001-A2-150	150	620	360	15
TE-F2001-A2-200	200	730	410	20
TE-F2001-A2-250	250	820	460	42
TE-F2001-A2-300	300	920	510	47
TE-F2001-A2-400	400	1140	610	67
TE-F2001-A2-500	500	1350	710	87
Stellungsanzeige zur leichteren Einstellung des Drosselschiebers (Mindesteinbautiefe + 80 mm)				
TE-STELLUNG	-	-	-	-

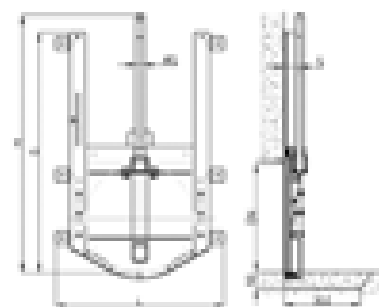

Gewindeschieber aus Edelstahl 1.4301, Type A2

Gewindeschieber mit Spindel, Dübelversion, Schieberrahmen, Platte und Führungen aus Edelstahl 1.4301, Plattenabdichtung aus abwasserbeständigem Neopren, Wandabdichtung bauseits (Empfehlung: Silikon), Spindelmutter aus Aluminiumbronze, Spindel aus Edelstahl 1.4571 / 1.4404, einschließlich Schieberantrieb Typ 100 ST

Artikel Nr.	DN	Mindesteinbautiefe mm	Maß L1 mm	Gewicht kg
TE-C2001-A2-150	150	620	360	15
TE-C2001-A2-200	200	730	410	20
TE-C2001-A2-250	250	820	460	42
TE-C2001-A2-300	300	920	510	47
TE-C2001-A2-400	400	1140	610	67
TE-C2001-A2-500	500	1350	710	87
TE-C2001-A2-600	600	1530	810	97

- Spindelverlängerungen, Flanschversion, Gewindeschieber aus Edelstahl 1.4571/1.4401 auf Anfrage

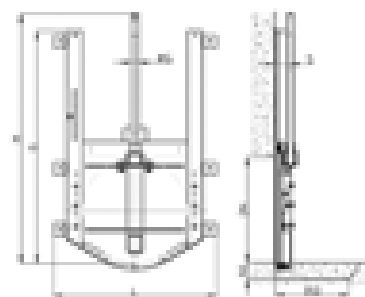

ACHTUNG:
Bei allen Schiebern ist standardmäßig die Schieber-Vorderseite die Druckseite!

Schieber gehäuselos, Zubehör



Befestigungsdübel-Set
aus Edelstahl 1.4571 für Gewindeschieber

Artikel Nr.	für DN
TE-SET1A4-15-20	150-200
TE-SET1A4-25-30	250-300
TE-SET1A4-40-60	400-600

Sonderausführung Adapter
vorgerundet für Rundschächte

Schieber C20-001/2 mit Vierkantantrieb
nach Blatt D10-001ST
schlüsselbetätigt

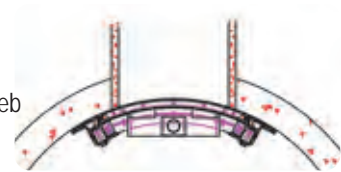

Bedienungsschlüssel Vierkant 21/25

Artikel Nr.	Länge mm
TE-N1001	1200

Weitere Ausführungen (Rinnenschütze, E-Antriebe) auf Anfrage:



Rinnenschütz mit
E-Antrieb



Rinnenschütz mit
Handantrieb

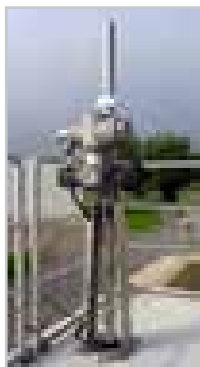

E-Antrieb mit
Konsolenständer



Tesaco Schieber der C20 Serie
mit E-Antrieb

Tesaco Schieber der C20 Serie
Umlenkgetriebe



Sonderschächte
siehe Kapitel 5.6.



HAWLE Abwasserschieber 4806 mit Steckscheibe und Losflansch

Artikel Nr.	#	DN
HA4806-080	*	80
HA4806-100	*	100
HA4806-125	**	125
HA4806-150	**	150
HA4806-200	***	200



Spindelmuffenadapter

Artikel Nr.	DN
HA-MUFFENADAP-K	80-100
HA-MUFFENADAP-G	125-150

* Bei E2-Einbaugarnitur (9000E2 / 9500E2) DN 80 - DN 100 Spindelmuffenadapter HA-MUFFENADAP-K verwenden.

** Bei E2-Einbaugarnitur (9000E2 / 9500E2) DN 125 - DN 150 Spindelmuffenadapter HA-MUFFENADAP-G verwenden.

*** Bei E2-Einbaugarnitur (9000E2 / 9500E2) DN 150 verwenden.

Handrad 7800

für HAWLE Schieber und Ventile, Werkstoff Stahl

Artikel Nr.	DN
HA7800-050	50
HA7800-080	65-80
HA7800-100	100
HA7800-125-150	125-150
HA7800-200	200
HA7800-250-350	250-350
HA7800-400-500	400-500



Betätigungsschlüssel 3420

Länge = 1227 mm

Artikel Nr.	Beschreibung
HA3420	für E-Schieber und Combi-Armaturen



HAWLE Einbaugarnitur 9000 E2/ E3

starre Ausführung für E2/ E3-Schieber und Combi-E2-Armaturen, Rohrdeckung 1500 mm

Artikel Nr.	für DN
HA9000E2-100-15	50/65/80/100
HA9000E2-150-15	125/150
HA9000E2-200-15	200



HAWLE Einbaugarnitur 9500 E2/ E3

teleskopische Ausführung für E2/ E3-Schieber und Combi-E2-Armaturen, Rohrdeckung 1300-1800 mm

Artikel Nr.	für DN
HA9500E2-100-18	50/65/80/100
HA9500E2-150-18	125/150
HA9500E2-200-18	200



HAWLE Rückflussverhinderer 9841

mit einseitigem Losflansch und integrierter Flanschdichtung
Entleerungsöffnung im Gehäuse



Artikel Nr.	DN	PN
HA9841-050	50	16
HA9841-080	80	16
HA9841-100	100	16
HA9841-150	150	16
HA9841-200	200	10

HAWLE Y-Stück 8754

mit allseitigem Flanschanschluss
aus Sphäroguss
epoxy-pulverbeschichtet

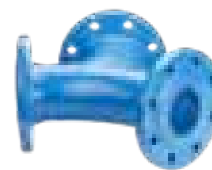

Artikel Nr.	DN	PN
HA8754-080	80	16
HA8754-100	100	16
HA8754-150	150	16

HAWLE Be- und Entlüftungsventil 9863

mit Flansch, epoxy-pulverbeschichtet
selbsttätiges, stufenloses Be- und Entlüftungsventil für Abwasser
max. Entlüftungsleistung: 440 m³/h
max. Entlüftungsquerschnitt: 480 mm²



Artikel Nr.	DN	Betriebsdruck
HA9863-050	50	0 bis 16 bar
HA9863-080	80	0 bis 16 bar
HA9863-100	100	0 bis 16 bar
HA9863-150	150	0 bis 16 bar

HAWLE Be- und Entlüftungsventil 9864

mit Flansch, Niro
selbsttätiges, stufenloses Be- und Entlüftungsventil für Abwasser
max. Entlüftungsleistung: 440 m³/h
max. Entlüftungsquerschnitt: 480 mm²



Artikel Nr.	DN	Betriebsdruck
HA9864-050	50	0 bis 16 bar
HA9864-080	80	0 bis 16 bar
HA9864-100	100	0 bis 16 bar
HA9864-150	150	0 bis 16 bar

HAWLE Hilfsabsperung 3735

Absperrelement in Kombination mit Be- und Entlüftungsventilen



Artikel Nr.	DN	PN
HA3735-080	80	16



Rohrklappe aus Gusseisen „Froschklaappe“ (reine Auslaufklappe, nicht rückstaugeeignet), Type GG - Dübel/Flanschversion
 Rohrklappe zum Andübeln/Anflanschen, Rahmen und Klappe aus GG-25, Klappendichtung aus abwasserbeständigem Neopren, Lagerwelle und Schrauben aus Edelstahl 1.4571 / 1.4404, Doppelgelenk, Strahlentrostet SA 2,5. Zinkgrundierung mit 400 µm Epoxy Deckanstrich

Artikel Nr.	DN	L mm	S mm	Gewicht kg
TE-G1003-GG-080	80	110	40	5
TE-G1003-GG-125	125	130	40	9
TE-G1003-GG-150	150	140	40	12
TE-G1003-GG-200	200	155	40	16
TE-G1003-GG-250	250	170	40	24
TE-G1003-GG-300	300	180	60	31

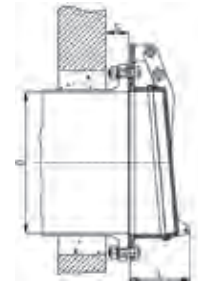

Flanschverbindung
(Flanshtyp: PN10)

Rückstauklappe aus Edelstahl 1.4301 Stahl, Type A2

Rückstauklappe mit einfachem Deckel, Dübelversion, Rahmen und Klappe aus Edelstahl 1.4301, Klappendichtung aus Neopren, Wellen aus Edelstahl 1.4301

Art. Nr.	DN	Gewicht kg
TE-G1030-A2-100	100	6
TE-G1030-A2-150	150	8
TE-G1030-A2-200	200	10
TE-G1030-A2-250	250	15
TE-G1030-A2-300	300	20
TE-G1030-A2-400	400	27
TE-G1030-A2-500	500	38
TE-G1030-A2-600	600	45
TE-G1030-A2-700	700	65
TE-G1030-A2-800	800	80
TE-G1030-A2-101	1000	110

• Rückstauklappe aus Edelstahl A4 auf Anfrage

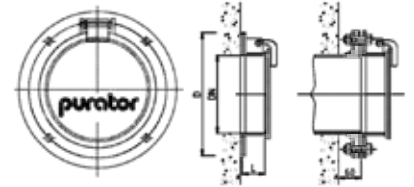
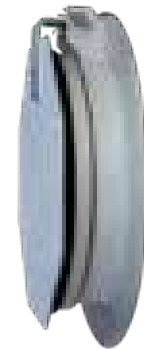

Wandbefestigung mit Dübel Flanschverbindung (Flanshtyp: PN10)

Zubehör

für Rückstauklappen

Art. Nr.	Bezeichnung	für DN
Zubehör für Rückstauklappen aus Stahl		
TE-SET3A4-10-60	Befestigungsdübel-Set aus Edelstahl 1.4571	100-600
TE-SET3A4-70-80	Befestigungsdübel-Set aus Edelstahl 1.4571	700-800
TE-SET3A4-90-12	Befestigungsdübel-Set aus Edelstahl 1.4571	900-1200
Zubehör für Rohrklappe (Froschklaappe) TE-G1003 + TE-G1004		
TE-SET4A4-8-125	Befestigungsdübel-Set aus Edelstahl 1.4571	80-125
TE-SET4A4-15-20	Befestigungsdübel-Set aus Edelstahl 1.4571	150-200
TE-SET4A4-25-30	Befestigungsdübel-Set aus Edelstahl 1.4571	250-300
TE-SET4A4-40-60	Befestigungsdübel-Set aus Edelstahl 1.4571	400-600

Schachtadapter für Rückstauklappen aus Edelstahl 1.4301 für Rundschächte

Artikel Nr.	für DN	Gewicht kg
TE-ADAPTA2RK150	150	4
TE-ADAPTA2RK200	200	5
TE-ADAPTA2RK250	250	11
TE-ADAPTA2RK300	300	12
TE-ADAPTA2RK350	350	15
TE-ADAPTA2RK400	400	18
TE-ADAPTA2RK500	500	24
TE-ADAPTA2RK600	600	27

Rückstauverschlüsse



Rückstauverschluss mit automatisch wirkender Edelstahlklappe und Reinigungsöffnung

Artikel Nr.	Länge mm	Höhe mm	DA	Gewicht kg
HL710.0	126	222	110	0,72
HL712.0	128	222	125	0,73
HL715.0	164	246	160	1,33
HL720.0	177	260	200	1,34



Rückstauverschluss mit automatisch wirkender Edelstahlklappe und Reinigungsöffnung

Artikel Nr.	Länge mm	Höhe mm	DA	Gewicht kg
HL710	302	222	110	2,02
HL712	315	222	125	2,09
HL715	375	246	160	3,76
HL720	445	260	200	4,06



Rückstauverschluss mit automatisch wirkender Edelstahlklappe, zusätzlicher Handabspernung und Reinigungsöffnung

Artikel Nr.	Länge mm	Höhe mm	DA	Gewicht kg
HL710.1	302	220 - 220	110	2,18
HL712.1	316	220 - 320	125	2,24
HL715.1	376	266 - 356	160	3,38
HL720.1	445	248 - 348	200	3,68



Senkrechter Rückstauverschuß mit Handabspernung automatisch wirkende Edelstahlklappe mit integriertem Auftriebskörper, zusätzlicher Handabspernung und Reinigungsöffnung

Artikel Nr.	Länge mm	DA	Gewicht kg
HL710.1V	302	110	1,97



Rückstauverschluss

mit zwei automatisch wirkenden Edelstahlklappen, zusätzlicher Handabspernung und Reinigungsöffnung.

Artikel Nr.	Länge mm	Höhe mm	DA	Gewicht kg
HL710.2	490	220-320	110	4,4
HL712.2	503	220-320	125	4,5
HL715.2	590	265-355	160	7,2
HL720.2	615	250-350	200	7,5



Rückstauverschluss für fäkalienhaltiges Abwasser laut ÖNORM B2501:2025

mit elektronisch geregelter Klappe, zusätzlicher Handabspernung und Reinigungsöffnung optische Funktionsanzeige, optische und akustische Störungsanzeige am elektronischen Steuermodul sowie Schnittstelle zum Anschluss an PC's oder Gebäudeleittechnik und Notstromversorgung über Akku

Artikel Nr.	Länge mm	Höhe mm	DA	Gewicht kg
HL710.2EPC	490	220-320	110	6,24
HL712.2EPC	503	220-320	125	6,19
HL715.2EPC	590	266-356	160	7,97

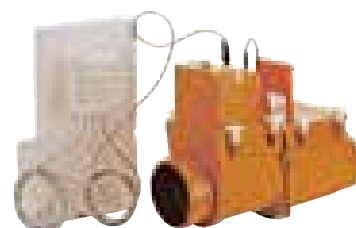

Rückstauverschlüsse für fäkalienfreies Abwasser



Rückstauverschluss für fäkalienfreies Abwasser
mit zwei automatischen Kunststoffklappen, zusätzlicher Handabsperrung und Reinigungsöffnung

Artikel Nr.	Länge mm	Höhe mm	DA	Gewicht kg
373050	196	80	50	0,5
373070	282	137	75	0,7

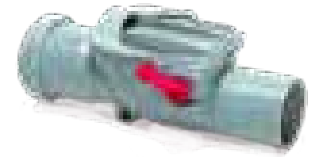

Rückstauverschluss Staufix

mit einer Kunststoffklappe, mit Notverschluss, für fäkalienfreies Abwasser

Artikel Nr.	Länge mm	Höhe mm	DA	Gewicht kg
3720100	389	230	110	1,9
3720125	515	306	125	2
3720150	526	306	160	3,7
3720200	590	306	200	4



Rückstauverschluss Staufix

mit zwei Kunststoffklappen, mit Notverschluss, für fäkalienfreies Abwasser

Artikel Nr.	Länge mm	Höhe mm	DA	Gewicht kg
3730100	389	230	110	2,1
3730125	515	306	125	2,1
3730150	526	306	160	3,3
3730200	590	306	200	3,6



Alle Rückstauverschlüsse der Serie Staufix sind auch in Ausführung zum direkten Einbau in die Bodenplatte lieferbar
Varianten: mit ausfließbarem Deckel oder mit schwarzem Kunststoffdeckel
Einbautiefe: DN 90-100 von 287 - 410 mm
DN 125-200 von 341 - 464 mm



Univa Rohrklappe

aus Kunststoff zur Verwendung als Schlussstück

Artikel Nr.	Länge mm	Höhe mm	DA	Gewicht kg
379100	120	230	110	0,26
379150	142	306	160	0,54
379200	170	306	200	2,04



MwStop® Rückstauventil

MwStop® schützt vor Rückstau, eindringendem Wasser und Fremdkörpern in Gebäuden, Abwasser- und Regenwasserleitungen. Zudem ist MwStop® ein wirksamer Schutz gegen Geruchsbelästigung aus der Kanalisation.

Funktionsweise:

Sobald Wasser in Fließrichtung durch das zu sichernde Rohr fließt, wird das MwStop® Ventil steigendem Druck ausgesetzt und nach oben gedrückt, so dass das Wasser ungehindert unterhalb des Ventils abfließen kann. Der ansteigende Wasserdruck löst eine kontrollierte Schwallspülung aus, die für den regelmäßigen Abtransport von vorhandenen Sedimenten sorgt. Der dichte Abschluss verhindert zuverlässig unangenehme Gerüche im Leitungsnetz.

Sobald Wasser gegen die Fließrichtung durch das zu sichernde Rohr fließt, füllt sich das MwStop® Ventil und verhindert so wirksam den Rückstau des Wassers. Die Rückstauhöhe variiert je nach MwStop® Modell (maximal 8.000mm).

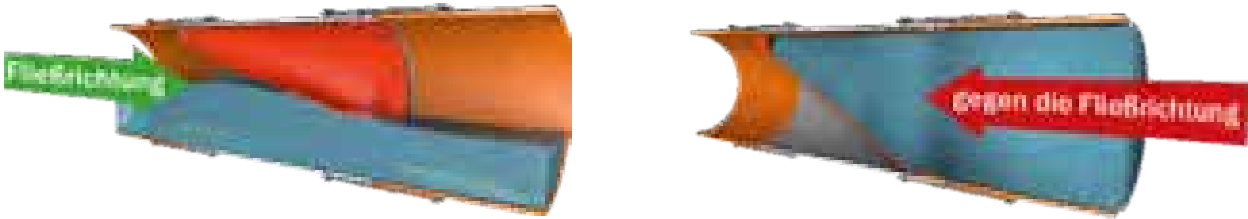

6.5 MwStop

MwStop® STANDARD min. 2% GEFÄLLE

Gepürfter Rückstaudruck: Standard max. 5 m Wassersäule/ Soft max. 3 m Wassersäule

Material: Edelstahl EN 1.4404/AISI 316 (optional PVC/PE)

Membrane: NBR (DN100 - DN300) bzw. EPDM (DN400 - DN1800)

Befestigung: Im Lieferumfang sind Dichtungen und Befestigungsglaschen bis DN900 inkludiert



Artikel Nr.	Rohr Innen-Ø DN	Länge mm
Standard 5 m Wassersäule		
MWSTOP100	98 - 111	220
MWSTOP125	116 - 124	255
MWSTOP150	145,5 - 160,5	310
MWSTOP200	182 - 197	400
MWSTOP250	231 - 252	520
MWSTOP300	291 - 308	650

Artikel Nr.	Rohr Innen-Ø DN	Länge mm
Soft 3 m Wassersäule		
MWSTOP100S	98 - 111	220
MWSTOP125S	116 - 124	255
MWSTOP150S	145,5 - 160,5	310
MWSTOP200S	182 - 197	400
MWSTOP250S	231 - 252	520
MWSTOP300S	291 - 308	650

Einbaumöglichkeiten:

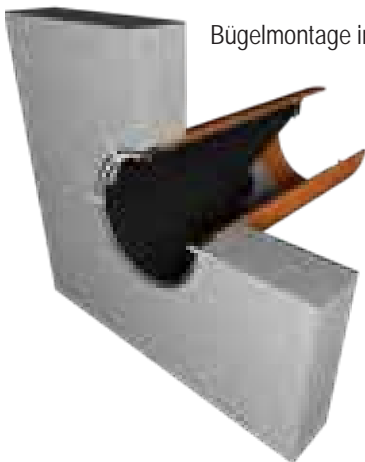

Bügelmontage im Schacht:



Einbau in Rohrleitung:

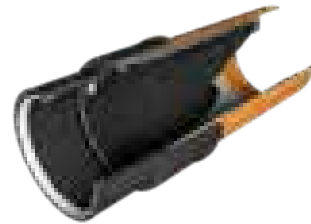

Einbau am Rohrende:

Inhaltsverzeichnis

7. Abwassertechnik

7	Abwassertechnik	
7.1	Mineralölabscheider	168
7.2	Fettabscheider	175
7.3	Probeentnahmeschächte	182
7.4	Kläranlagen	183
7.5	Senkgruben	184

- Schlammfänge siehe Kap. 9.2

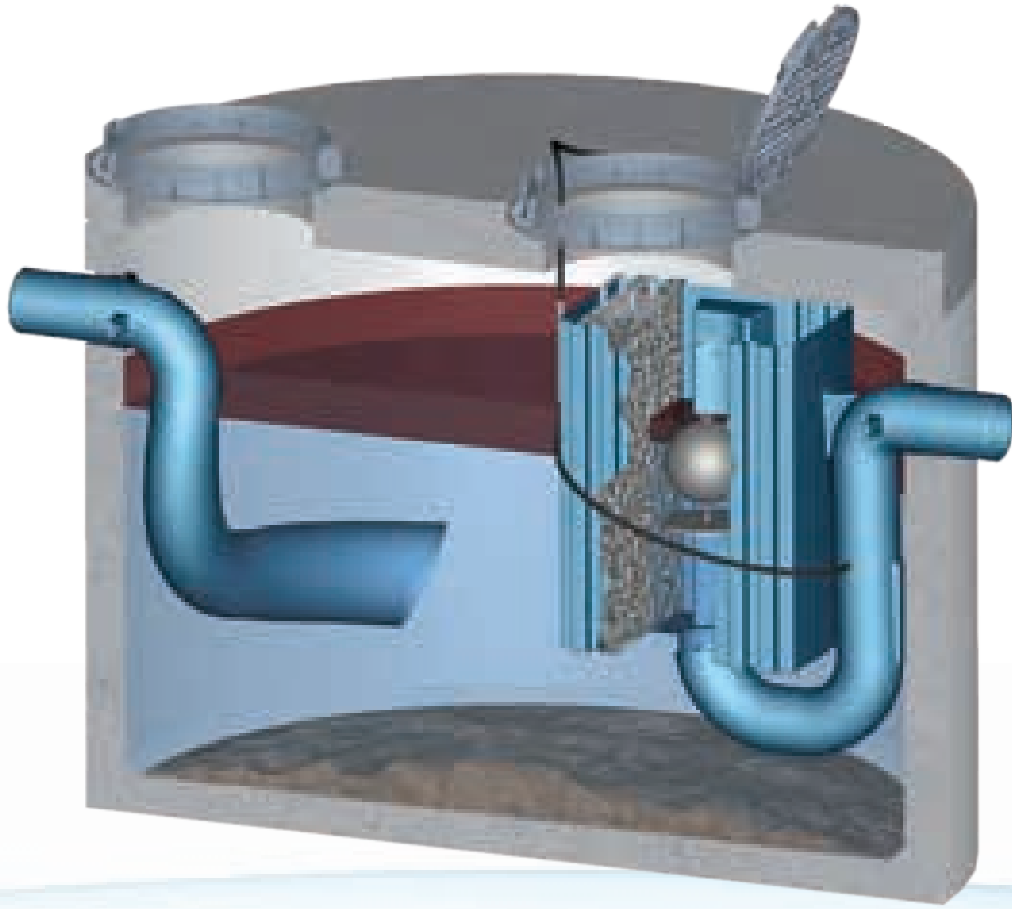

Leichtflüssigkeitsabscheider

Separator BLUE[®]

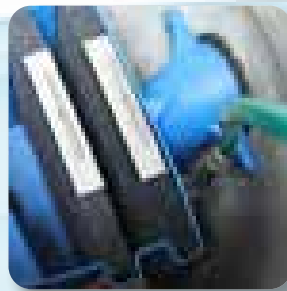
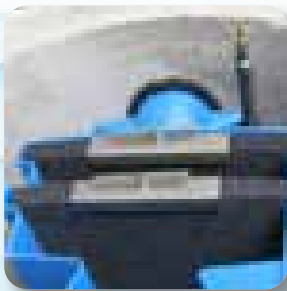

SepuratorBLUE® Mineralölabscheider

mit integriertem Schlammfang (SF) und integrierter Probenahmemöglichkeit

Komponentenzusammenstellung S-II-I-P nach EN 858,

Wartungsdeckel Klasse D400, ÖNORM B5101 geprüft

Artikel Nr.	NG	SF m³	Innen Ø D mm	Zu/Ablauf DN/AD mm	Zulauf-tiefe Zt mm	Ablauf-tiefe At mm	Einbau-tiefe Et mm	Gewicht t	gr. Stück-gew. t
SB3C-10-06D	3	0,65	1000	160	710	760	1925	2,4	1,8
SB3C-12-12D	3	1,2	1200	160	695	745	2160	3,5	2,9
SB3C-15-20D	3	2,0	1500	160	645	695	2360	4,0	3,0
SB3C-20-35D	3	3,5	2000	160	645	695	2110	5,7	4,0
SB3C-20-50D	3	5,0	2000	160	645	695	2860	6,9	5,2
SB6C-10-06D	6	0,65	1000	160	710	760	1925	2,4	1,8
SB6C-12-12D	6	1,2	1200	160	695	745	2160	3,5	2,9
SB6C-15-20D	6	2,0	1500	160	645	695	2360	4,0	3,0
SB6C-20-35D	6	3,5	2000	160	645	695	2110	5,7	4,0
SB6C-20-50D	6	5,0	2000	160	645	695	2860	6,9	5,2
SB10C-12-12D	10	1,2	1200	160	695	745	2160	3,5	2,9
SB10C-15-20D	10	2,0	1500	160	645	695	2360	4,0	3,0
SB10C-20-40D	10	4,0	2000	160	645	695	2360	6,2	4,4
SB10C-20-50D	10	5,0	2000	160	645	695	2860	6,9	5,2
SB10C-25-70D	10	7,4	2500	160	645	695	2860	9,5	6,8
SB15C-15-15D	15	1,5	1500	200	715	765	2360	4,1	3,1
SB15C-20-30D	15	3,0	2000	200	715	765	2360	6,2	4,4
SB15C-20-45D	15	4,5	2000	200	715	765	2860	7,0	5,2
SB15C-25-35D	15	3,5	2500	200	715	765	2110	8,0	5,3
SB15C-25-45D	15	4,5	2500	200	715	765	2360	8,5	5,8
SB15C-25-70D	15	7,0	2500	200	715	765	2860	9,5	6,8
SB20C-20-20D	20	2,0	2000	200	715	765	2160	5,8	4,0
SB20C-20-30D	20	3,0	2000	200	715	765	2360	6,2	4,4
SB20C-20-45D	20	4,5	2000	200	715	765	2860	7,0	5,2
SB20C-25-35D	20	3,5	2500	200	715	765	2110	8,0	5,3
SB20C-25-45D	20	4,5	2500	200	715	765	2360	8,5	5,8
SB20C-25-70D	20	7,0	2500	200	715	765	2860	9,5	6,8

- Ø 1000 mm mit Dichtsacht-Falzausbildung
- Andere Nenngrößen und Schlammfanginhalte auf Anfrage

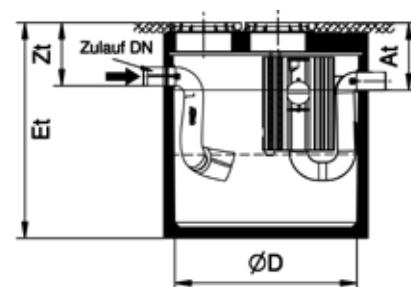

7.1 Mineralöl-abscheider

Digitale Produktinfos



Anlagenschema mit Kontrollschacht davor und Probeentnahmeschacht dahinter

Zubehör für Mineralölabscheideranlagen

Warnanlagen

Artikel Nr.	Beschreibung
SE10001-BA	Warnanlage für Mineralölabscheider bestehend aus: Kontrolleinheit, Ölsonde mit 10m Kabel und Kabelaufhängung
SE-HLP-BA	Aufstausensor mit 10 m Kabel
SE-SLP-BA	Schlammsonde mit 10 m Kabel
SE-KKR-BA	Kabelklemmrohr zur Kabelverlängerung
KABEL-Ö-OB	Sondenkabel (1fm)
KLRA-110	Kabelleerrohranschluß DN110

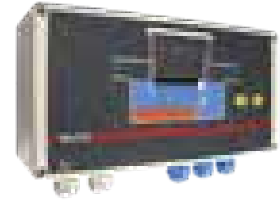

Überwachung Zulaufverschluss

Artikel Nr.	Beschreibung
ÜWA-ZV-1	Überwachung für Zulaufverschluss bei PETROCLEAN-Anlagen

Wartungsmaterial

Artikel Nr.	Beschreibung
WASSERNACHWEISP	Wassernachweispaste zur Messung der Ölschichtdicke, Tube 150g
MÖA-WA-SET2	Wartungsset für Mineralölabscheider bestehend aus: Metallkoffer, Ölschichtdickenmessgerät, Schlammsschichtdickenmessgerät, Deckelheber, Taschenlampe pH-Indikatorpapier



Wallner & Neubert Service für Ihre Abscheideanlage



- Störungsbehebung und Reparatur
- Wartung und Instandhaltung
- Inbetriebnahme und Begutachtung



So erreichen Sie die Serviceabteilung

Mail: service@pwn.at

Telefon zu Bürozeiten:
+43 (0)5 05 13 - 222

Serviceanforderung unter:
www.pwn.at/service.html

PETROCLEAN Mineralölabscheider

PETROCLEAN Mineralölabscheider Einbeckenanlagen
 mit integriertem Schlammfang, Durchflussraum, Ölspeicherraum
 Schwerkraftabscheider mit Schrägklärer und selbsttätigem Zulaufverschluss
 Wartungsdeckel Klasse D400, gemäß ÖNORM B5101/EN858

Artikel Nr.	NG	SF m ³	Innen Ø D bzw. LxB mm	Zu/Ablauf DN/AD mm	Zulauf- tiefe Zt mm	Ablauf- tiefe At mm	Einbau- tiefe Et mm	Gewicht t	gr. Stück- gew. t
PCM4-0.9D	4	0,9	1500	160	790	830	2030	4,1	3,0
PCM4-1.6D	4	1,6	1500	160	790	830	2530	4,7	3,6
PCM4-3.5D	4	3,5	2000	160	900	940	2630	7,2	5,3
PCM4-5.0D	4	5,0	2000	160	900	940	3130	8,5	6,7
PCM8-0.9D	8	0,9	1500	160	790	830	2030	4,1	3,0
PCM8-1.6D	8	1,6	1500	160	790	830	2530	4,7	3,6
PCM8-3.5D	8	3,5	2000	160	900	940	2630	7,2	5,3
PCM8-5.0D	8	5,0	2000	160	900	940	3130	8,5	6,7
PCM8-7.6D	8	7,6	2500	160	900	940	3130	10,4	7,9
PCM8-9.8D	8	9,8	2500	160	900	940	3630	12,4	9,9
PCM8-11.5D	8	11,5	3850 x 2500	160	920	960	3160	18,5	14,1
PCM12-1.5D	12	1,5	2000	200	950	990	2130	6,2	4,3
PCM12-3.2D	12	3,2	2000	200	950	990	2630	7,2	5,3
PCM12-4.5D	12	4,5	2000	200	950	990	3130	8,5	6,6
PCM12-5.0D	12	5,0	2500	200	950	990	2630	9,6	7,1
PCM12-7.4D	12	7,4	2500	200	950	990	3130	10,3	7,8
PCM12-9.6D	12	9,6	2500	200	950	990	3630	12,0	9,5
PCM12-11.5D	12	11,5	3850 x 2500	200	960	1000	3160	18,4	14,0
PCM20-1.5D	20	1,5	2000	200	950	990	2130	6,2	4,3
PCM20-3.2D	20	3,2	2000	200	950	990	2630	7,2	5,3
PCM20-4.5D	20	4,5	2000	200	950	990	3130	8,5	6,6
PCM20-5.0D	20	5,0	2500	200	950	990	2630	9,6	7,1
PCM20-7.4D	20	7,4	2500	200	950	990	3130	10,3	7,8
PCM20-9.6D	20	9,6	2500	200	950	990	3630	12,0	9,5
PCM20-11.5D	20	11,5	3850 x 2500	200	960	1000	3160	18,4	14,0
PCM30-3.0D	30	3,0	2000	315	1060	1100	2630	7,2	5,3
PCM30-4.2D	30	4,2	2000	315	1060	1100	3130	8,5	6,6
PCM30-6.7D	30	6,7	2500	315	1060	1100	3130	10,3	7,8
PCM30-8.6D	30	8,6	2500	315	1060	1100	3630	12,0	9,5
PCM30-10.3D	30	10,3	3850 x 2500	315	1370	1410	3460	18,5	14,0
PCM40-4.3D	40	4,3	2500	315	1060	1100	2630	9,6	7,1
PCM40-6.7D	40	6,7	2500	315	1060	1100	3130	10,3	7,8
PCM40-8.6D	40	8,6	2500	315	1060	1100	3630	12,0	9,5
PCM40-10.3D	40	10,3	3850 x 2500	315	1370	1410	3460	18,5	14,0
PCM50-4.3D	50	4,3	2500	315	1060	1100	2630	9,6	7,0
PCM50-6.7D	50	6,7	2500	315	1060	1100	3130	10,2	7,7
PCM50-8.6D	50	8,6	2500	315	1060	1100	3630	12,0	9,5
PCM50-10.3D	50	10,3	3850 x 2500	315	1370	1410	3460	18,5	14,0
PCM65-10.3D	65	10,3	3850 x 2500	315	1370	1410	3460	18,5	14,0
PCM80-5.8D	80	5,8	3850 x 2500	400	1510	1550	3460	18,5	14,0
PCM100-5.8D	100	5,8	3850 x 2500	400	1510	1550	3460	18,5	14,0

• Andere Zulauftiefen auf Anfrage

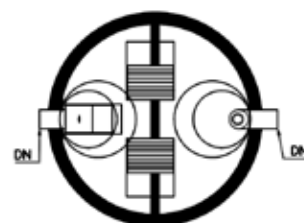
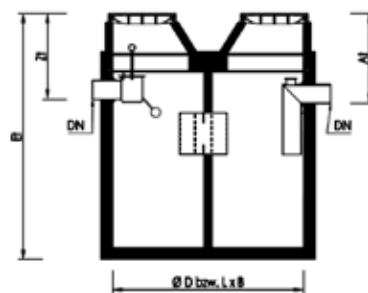

7.1 Mineralöl-
abscheider

PETROCLEAN Mineralölabscheider

PETROCLEAN

Mineralölabscheider Zweibeckenanlagen

mit integriertem Schlammfang,
Durchflussraum, Ölspeicherraum,
Schwerkraftabscheider mit Schrägklärer
und selbsttätigem Zulaufverschluss
Wartungsdeckel Klasse D400
gemäß ÖNORM B5101/EN858

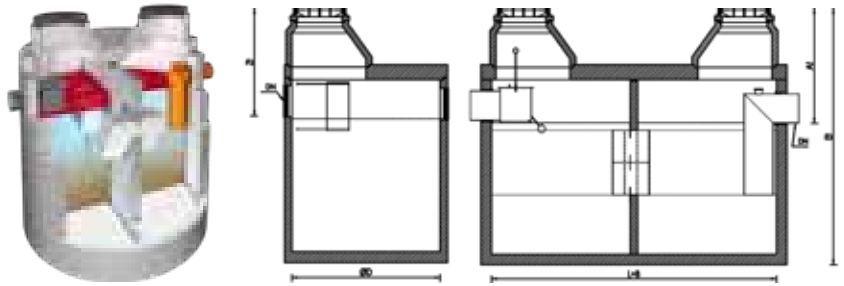

Artikel Nr.	NG	SF m ³	Innen Ø D bzw. LxB mm		Zu/Ablauf DN/AD mm	Zulauftiefe Zt mm	Ablauftiefe At mm	Einbautiefe Et mm	Gew. t	gr. Stück- gew. t
			Becken1	Becken2						
PCM50-15.9D	50	15,9	2500	2500	315	1050	1130	3130	19,5	7,7
PCM65-16.3BD	65	16,3	2000	3850x2500	315	1350	1450	3460	26,0	14,0
PCM65-19.5D	65	19,5	2500	3850x2500	315	1350	1450	3460	27,7	14,0
PCM80-11.5D	80	11,5	2500	3850x2500	400	1450	1550	3460	26,0	14,0
PCM80-16.9D	80	16,9	2500	3850x2500	400	1450	1550	3930/3460	29,0	14,0
PCM80-19.6D	80	19,9	3850x2500	3850x2500	400	1450	1550	3460	39,0	14,0
PCM100-11.5D	100	11,5	2000	3850x2500	400	1450	1550	3460	26,0	14,0
PCM100-16.9D	100	16,9	2500	3850x2500	400	1450	1550	3930/3460	29,0	14,0
PCM100-19.6D	100	19,6	3850x2500	3850x2500	400	1450	1550	3460	39,0	14,0

• Andere Nenngrößen und Schlammfanginhalte auf Anfrage

PETROCLEAN

Verkehrsflächensicherungsschacht

mit integriertem Schlammfang,
Durchflussraum, Ölspeicherraum,
Schwerkraftabscheider mit Schrägklärer
und selbsttätigem Zulaufverschluss
Wartungsdeckel Klasse D400
gemäß ÖNORM B5102

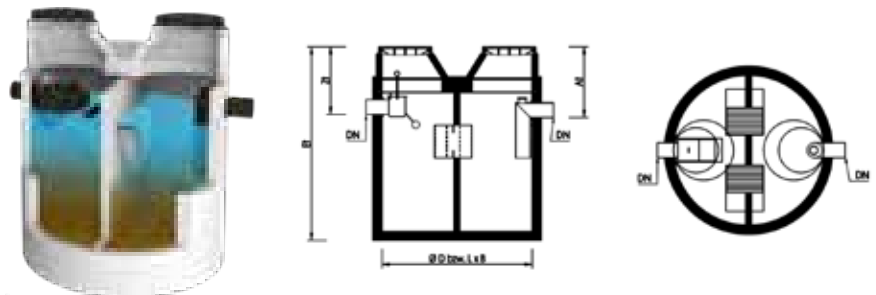

Artikel Nr.	NG	SF m ³	Innen Ø D bzw. LxB mm	Zu/Ablauf DN/AD mm	Zulauftiefe Zt mm	Ablauftiefe At mm	Einbautiefe Et mm	Gew. t	gr. Stück- gew. t	
Einbeckenanlage										
PCM-VFSS12-3.2D	12	3,2	2000	200	950	990	2630	7,2	5,3	
PCM-VFSS20-3.2D	20	3,2	2000	200	950	990	2630	7,2	5,3	
PCM-VFSS30-4.3D	30	4,3	2500	315	1060	1100	2630	9,6	7,1	
PCM-VFSS40-6.7D	40	6,7	2500	315	1060	1100	3130	10,3	7,8	
PCM-VFSS50-6.3D	50	6,3	3850x2500	315	1370	1410	2960	16,4	11,9	
PCM-VFSS65-10D	65	10,3	3850x2500	315	1370	1410	3460	18,4	14,0	
Zweibeckenanlagen										
PCM-VFSS80-11D	80	11,5	Ø 2000 / 3850 x 2500	400	1450	1550	3460	26,9	14,4	
PCM-VFSS100-14D	100	14,5	Ø2500 / 3850 x 2500	400	1450	1550	3460	28,4	14,4	
PCM-VFSS125-19D	125	19,5	3850 x 2500 / 3850 x 2500	400	1450	1550	3460	36,8	14,4	
PCM-VFSS145-19D	145	19,5	3850 x 2500 / 3850 x 2500	400	1450	1550	3460	36,8	14,4	

• Andere Zulauftiefen auf Anfrage

SepuratorBlue® Mineralölabscheider aus Edelstahl
Werkstoff 1.4301, zum Aufstellen in frostgeschützten Räumen
mit integriertem Schlammfang und Probenahmemöglichkeit
Komponentenzusammenstellung S-II-I-P nach EN 858

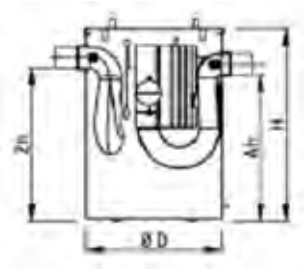
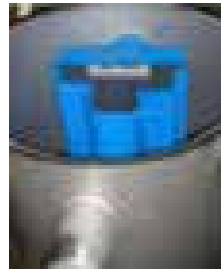

Artikel Nr.	NG	SF m ³	Ø D mm	Zu/Ablauf DN/AD mm	Zulaufhöhe Zh mm	Ablaufhöhe Ah mm	Höhe H mm	Gewicht kg
SB3CEF-10-06	3	0,65	1000	160	1138	1088	1429	185
SB6CEF-10-06	6	0,65	1000	160	1138	1088	1429	190
SB6CEF-12-12	6	1,2	1200	160	1385	1335	1675	315
SB10CEF-12-12	10	1,2	1200	160	1385	1335	1675	320

SepuratorBLUE® -VP Mineralölabscheider mit Verdrängerpumpe

Werkstoff 1.4301, zum Aufstellen in frostgeschützten Räumen
Schlammfang und Probenahmemöglichkeit integriert
Komponentenzusammenstellung S-II-I-P nach EN 858
Impellerpumpe bis 3 m trocken selbstansaugend auf
Abscheider montiert
max. Fördermenge 60l/min
max. Förderdruck 3bar
Sauganschluss 1" AG
Motor 0,55kW / 230V / 4,3 A
Trockenlaufschutz Combistar
Pumpensteuerung PWN-PS-1-230

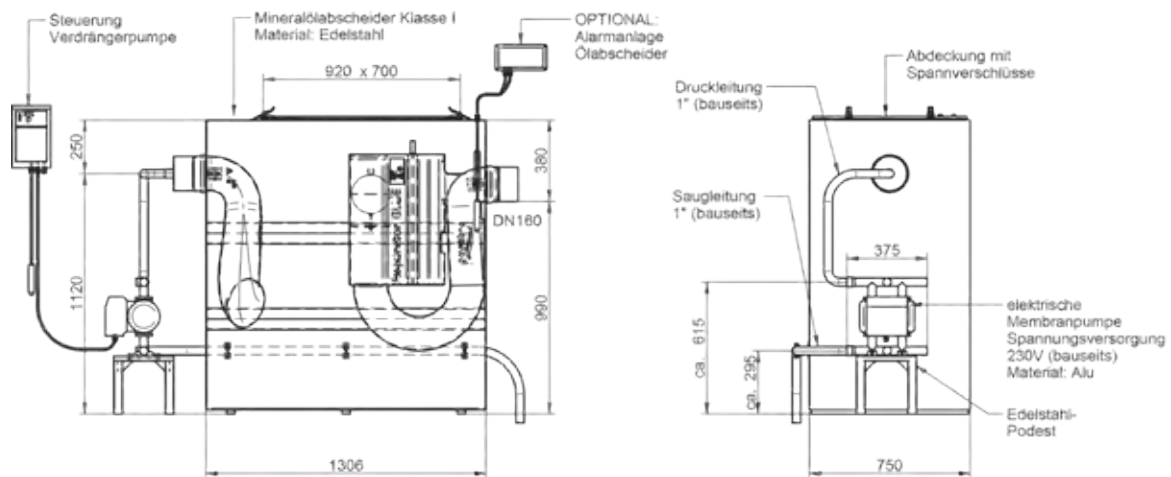
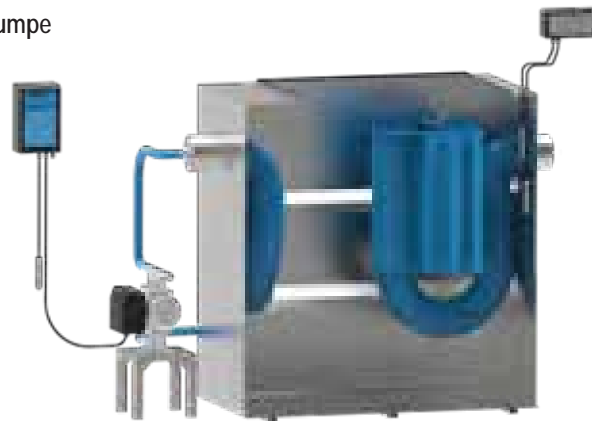

Artikel Nr.	NG	SF m ³	Abmessungen L x B mm	Zulaufhöhe Zh mm	Ablaufhöhe Ah mm	Höhe H mm	Gewicht kg
SB2CEF-VP1	2	0,4	1306 x 750	1120	990	1345	200

7.1 Mineralölabscheider

Mineralölabscheider Sonderanlagen

SepuratorBlue® Mineralölabscheider

Mineralölabscheider Klasse I mit integriertem Pumpschacht und integriertem Schlammfang Tauchmotorpumpe, Pumpensteuerung, Wartungsdeckel Klasse D400, Pumpendaten projektbezogen

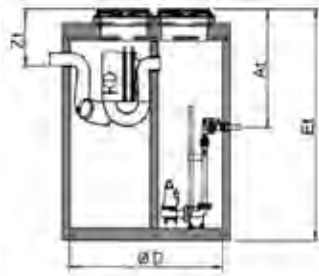

Artikel Nr.	NG	Schlammfang m ³	Zu/ Ablauf DN/AD mm	Außen-Ø D mm	Zulauftiefe Zt mm	Ablauftiefe At mm	Einbautiefe Et mm	Gewicht t
SB3C-P1D	3	1,4	2000	160	635	610	2110	6,5
SB6C-P1D	6	2,14	2000	160	635	610	2860	8,1

Vorschlammfang aus Beton

in Kompaktbauweise mit Gussrost Klasse D400
Ablauf DN 160

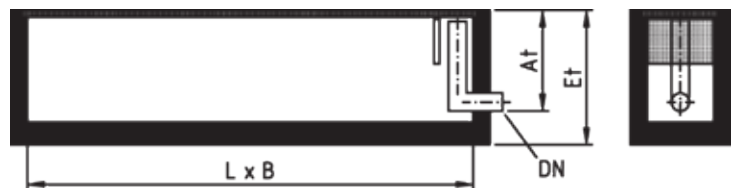
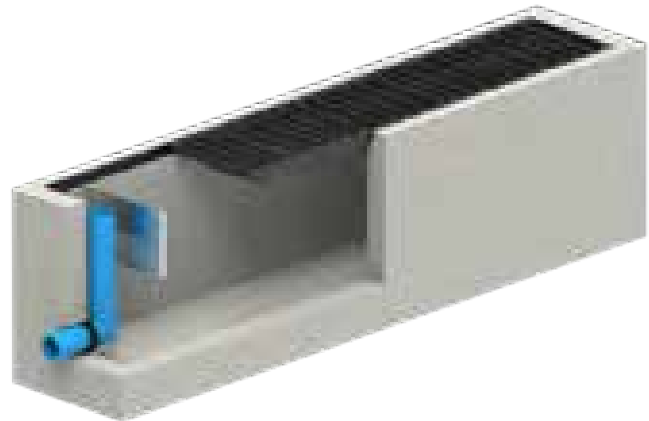

Artikel Nr.	Nutzinhalt m ³	Innenabmessungen L x B mm	Ablauftiefe At mm	Einbautiefe Et mm	Gewicht t
VSF-206-1080G	1,08	2000 x 600	600-900	1200	3,90
VSF-306-1620G	1,62	3000 x 600	600-900	1200	5,30
VSF-406-2160G	2,16	4000 x 600	600-900	1200	6,70



Fettabscheider

ECOLIP

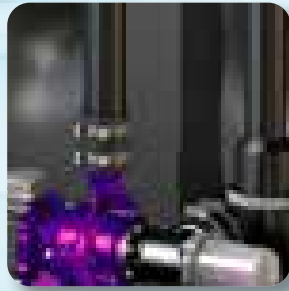

ECOLIP-B Fettabscheider aus Beton
mit **Konusabdeckung**
in Kompaktbauweise nach ÖNORM EN 1825
mit integriertem Schlammfang
Wartungsdeckel Kl. D400

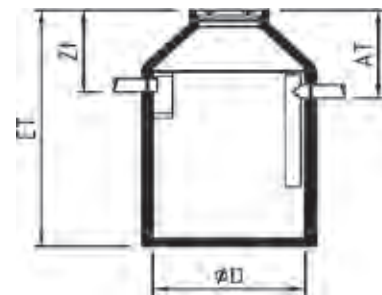
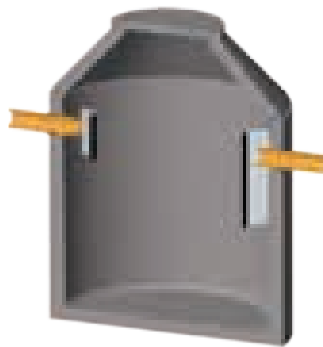

Achtung:
It. Norm ist eine Entlüftungsleitung über Dach vorzusehen

Artikel Nr.	NG	SF m ³	Zu/Ablauf DN/mm	Innen Ø D bzw. LxB mm	Zulauftiefe Zi mm	Ablauftiefe At mm	Einbautiefe Et mm	Gew. t	gr. Stückgew. t
FA2-10CD	2	0,2	160	1000	1040	1090	2255	2,7	1,8
FA4-12CD	4	0,4	160	1200	1040	1090	2500	3,5	2,9
FA5-15CD	5	0,5	160	1500	1085	1135	2300	3,2	2,4
FA7-15CD	7	0,7	160	1500	1085	1135	2800	3,8	3,0
FA10-20CD	10	1,0	160	2000	1185	1235	2400	4,8	3,5
FA12-20CD	12	1,2	200	2000	1255	1305	2900	5,7	4,4
FA15-25CD	15	1,5	200	2500	1355	1405	2750	7,2	5,3
FA20-25CD	20	2,0	200	2500	1355	1405	3000	7,7	5,8

• Fettabscheider größer NG30, Ausführungen mit anderen Zulauftiefen auf Anfrage

ECOLIP-B Fettabscheider aus Beton
mit **Flachabdeckung**
in Kompaktbauweise nach ÖNORM EN 1825
mit integriertem Schlammfang
Wartungsdeckel Kl. D400

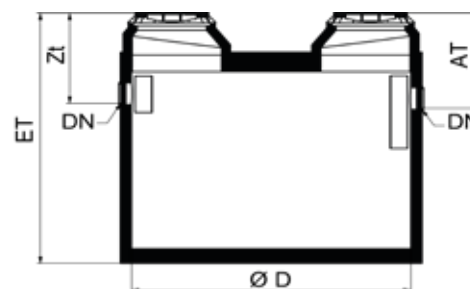

Achtung:
It. Norm ist eine Entlüftungsleitung über Dach vorzusehen

Artikel Nr.	NG	SF m ³	Zu/Ablauf DN/AD mm	Innen Ø D bzw. LxB mm	Zulauftiefe Zi mm	Ablauftiefe At mm	Einbautiefe Et mm	Gew. t	gr. Stückgew. t
FA2-10D	2	0,2	160	1000	710	760	1925	2,7	1,8
FA4-12D	4	0,4	160	1200	685	735	2150	3,5	2,9
FA5-15D	5	0,5	160	1500	855	905	2070	3,2	2,4
FA7-15D	7	0,7	160	1500	855	905	2570	3,8	3,0
FA10-20D	10	1,0	160	2000	855	905	2070	4,8	3,5
FA12-20D	12	1,2	200	2000	925	975	2570	5,7	4,4
FA15-25D	15	1,5	200	2500	925	975	2320	7,2	5,3
FA20-25D	20	2,0	200	2500	925	975	2570	7,7	5,8
FA30-385D	30	3,0	200	3850x2500	950	1020	3160	17,6	13,0

• Fettabscheider größer NG30, Ausführungen mit anderen Zulauftiefen auf Anfrage

Zubehör für Ecolip-B

Artikel Nr.	Beschreibung
DEL-75B	Direktentsorgungsleitung DA75 inkl. Storz-Kupplung Größe B; 2 1/2"
SE10001-GA1-BA	Alarmanlage für Fettabscheider mit 10m Sondenkabel

ECOLIP Fettabscheider Beton Erdeinbau

ECOLIP-BPE Fettabscheider aus Beton
mit PE - Innenauskleidung
in Kompaktbauweise nach ÖNORM EN 1825
mit integriertem Schlammfang
Wartungsdeckel Kl. D400

Achtung: lt. Norm ist eine Entlüftungsleitung
über Dach vorzusehen

Zubehör für Ecolip-B s. vorh. Seite

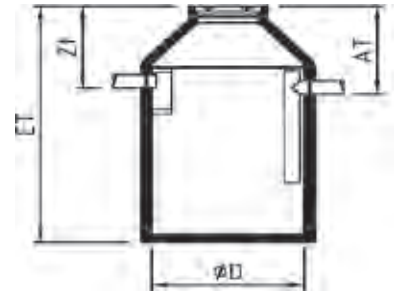

Artikel Nr.	NG	SF m ³	Zu/Ablauf DN/AD mm	Innen Ø D mm	Zulauftiefe Zt mm	Ablauftiefe At mm	Einbautiefe Et mm	Gewicht t	gr. Stück- gew. t
M-FA2-10-02ICD	2	0,2	160	1000	1100	1170	2130	2,5	1,7
M-FA4-10-04ICD	4	0,4	160	1000	1100	1170	2530	2,9	2,1
M-FA7-12-07ICD	7	0,7	160	1200	1100	1170	2780	4,0	2,9
M-FA10-15-10ICD	10	1,0	160	1500	1100	1170	2580	5,6	4,1
M-FA15-20-15ICD	15	1,5	200	2000	1125	1195	2595	6,4	4,8
M-FA20-20-20ICD	20	2,0	200	2000	1125	1195	2845	6,9	5,4
M-FA25-20-25ICD	25	2,5	200	2000	1125	1195	3395	8,0	6,4

• andere Nenngrößen auf Anfrage

Wallner & Neubert Service für Ihre Abscheideanlage



- Störungsbehebung und Reparatur
- Wartung und Instandhaltung
- Inbetriebnahme und Begutachtung



**So erreichen Sie die
Serviceabteilung**

Mail: service@pwn.at

Telefon zu Bürozeiten:
+43 (0)5 05 13 - 222

Serviceanforderung unter:
www.pwn.at/service.html



EasyClean Ground Fettabscheider Kunststoff

Fettabscheider für Erdeinbau mit integriertem Schlammfang
Aufsatzstücke stufenlos höhenverstellbar mit Niveaueingleich
Wartungsdeckel aus GG, Klasse D*, tagwasserdicht

Achtung: lt. Norm ist eine Entlüftungsleitung über Dach vorzusehen

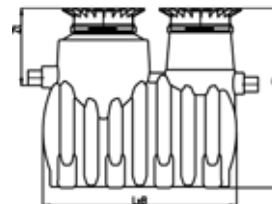

Artikel Nr.	NG	SF m ³	Zu/Ablauf DN/AD mm	Innen Ø D bzw. LxB mm	Zulauftiefe Zt mm	Einbautiefe Et mm	Gewicht kg Klasse D
393001/80D	1	0,1	110	1106	550-950	1160-1560	120
393002/80D	2	0,2	110	1106	550-950	1410-1810	135
393004/80D	4	0,4	110	1106	550-950	1660-2060	140
393007/120D	7	0,7	160	2390x1200	740-1175	1840-2275	395
393010/120D	10	1,0	160	2910x1200	740-1175	1840-2275	415
393015/120D	15	1,5	200	2590x1760	765-1200	2385-2820	576
393020/120D	20	2,0	200	3110x1760	765-1200	2385-2820	601
393925/120D	25	2,5	200	3470x2010	800-1235	2450-2885	718
393930/120D	30	3,0	250	3470x2010	800-1235	2450-2885	730
393935/120D	35	3,5	250	3470x2010	650-1085	2450-2885	735

* bei Deckel Klasse D400 Lastverteilplatte vorsehen, Preise Klasse B auf Anfrage

7.2 Fettabscheider

Zubehör zu Easy Clean Ground Fettabscheider

Artikel Nr.	Beschreibung
3917419.00	Direktentsorgung NG1 - NG 35, werkseitig vormontiert, mit Saugrohr, Flansch DN65 PN10 und Storz B Kupplung 2 1/2", Anschluss rechts
3917419.50	Direktentsorgung wie vor, Anschluss links
3917422D	Entsorgungsschacht LW400, Abdeckung Klasse D400, Zulauftiefe 630-980mm
3915880D	Probenahmeschacht Ø400 aus Kunststoff, Zu- und Ablauf DN110/160, Zulauftiefe 400-1300mm, Absturzhöhe 120mm, mit Teleskopaufsatz mit Deckel Klasse D400
3915402	Verlängerungsstück für Probenahmeschacht Ø400, max. Aufstockung 600mm (kürzbar)



HINWEIS ZUM RÜCKSTAUSCHUTZ

Eine Abwasser-Hebeanlage kann entfallen, wenn sichergestellt ist, dass bei Rückstau auf die Benutzung der Ablaufstelle verzichtet werden kann. In diesem Fall sind nur Rückstauverschlüsse Typ 3 gemäß ÖNORM EN 13564-1 zulässig.

ECOLIP Fettabscheider Kunststoff

Freiaufstellung

ECOLIP-free Fettabscheider

Fettabscheider aus Kunststoff mit integriertem Schlammfang

Entsorgung über Wartungsöffnung, Fließrichtung rechts (R) od. links (L)

Artikel Nr.	NG	SF m ³	Zu/Ablauf DN/AD mm	Aufstellmaß LxB1 mm	Behältermaß LxB mm	Zulaufhöhe Zh mm	Gesamthöhe H mm	Gew kg
ohne Zubehör								
394002.10	2	0,2	110	1560x700	1560x700	1055	1420	80
394004.10	4	0,4	110	1960x700	1960x700	1055	1435	100
394007.10	7	0,7	160	1960x920	1960x920	1255	1655	150
394010.10	10	1,0	160	2610x920	2610x920	1255	1655	170
mit Schauglas								
394002.21L/R	2	0,2	110	1560x700	1560x700	1055	1435	80
394004.21L/R	4	0,4	110	1960x700	1960x700	1055	1435	100
394007.21L/R	7	0,7	160	1960x920	1960x920	1255	1655	150
394010.21L/R	10	1,0	160	2610x920	2610x920	1255	1655	170
mit Fülleinheit								
394002.12L/R	2	0,2	110	1560x850	1560x700	1055	1435	80
394004.12L/R	4	0,4	110	1960x850	1960x700	1055	1435	100
394007.12L/R	7	0,7	160	1960x1080	1960x920	1255	1655	150
394010.12L/R	10	1,0	160	2610x1080	2610x920	1255	1655	170
mit Schauglas und Fülleinheit								
394002.32L/R	2	0,2	110	1560x850	1560x700	1055	1435	80
394004.32L/R	4	0,4	110	1960x850	1960x700	1055	1435	100
394007.32L/R	7	0,7	160	1960x1080	1960x920	1255	1655	150
394010.32L/R	10	1,0	160	2610x1080	2610x920	1255	1655	170



ECOLIP-free DIRECT Fettabscheider

Fettabscheider aus Kunststoff mit integriertem Schlammfang, Entsorgung

über Direktanschluss DN75 AD, Fließrichtung rechts (R) oder links (L)

Artikel Nr.	NG	SF m ³	Zu/Ablauf DN/AD mm	Aufstellmaß LxB1 mm	Behältermaß LxB mm	Zulaufhöhe Zh mm	Gesamthöhe H mm	Gew kg
ohne Zubehör								
394002.10DL/R	2	0,2	110	1560x770	1560x700	1055	1435	85
394004.10DL/R	4	0,4	110	1960x770	1960x700	1055	1435	105
394007.10DL/R	7	0,7	160	1960x980	1960x920	1255	1655	155
394010.10DL/R	10	1,0	160	2610x980	2610x920	1255	1655	175
mit Schauglas								
394002.21DL/R	2	0,2	110	1560x770	1560x700	1055	1435	85
394004.21DL/R	4	0,4	110	1960x770	1960x700	1055	1435	105
394007.21DL/R	7	0,7	160	1960x980	1960x920	1255	1655	155
394010.21DL/R	10	1,0	160	2610x980	2610x920	1255	1655	175
mit Fülleinheit								
394002.12DL/R	2	0,2	110	1735x680	1560x850	1055	1435	69
394004.12DL/R	4	0,4	110	2115x680	1960x850	1055	1435	87
394007.12DL/R	7	0,7	160	2145x940	1960x1080	1255	1655	135
394010.12DL/R	10	1,0	160	2820x940	2610x1080	1255	1655	181
mit Schauglas und Fülleinheit								
394002.32DL/R	2	0,2	110	1735x680	1560x850	1055	1435	69
394004.32DL/R	4	0,4	110	2115x680	1960x850	1055	1435	87
394007.32DL/R	7	0,7	160	2145x940	1960x1080	1255	1655	135
394010.32DL/R	10	1,0	160	2820x940	2610x1080	1255	1655	181



Achtung: lt. Norm ist eine Entlüftungsleitung über Dach vorzusehen

KESSEL

EasyClean-free MIX&PUMP Fettabscheider

Fettabscheider aus Kunststoff mit integriertem Schlammfang mit manueller Entsorgungs- und Spüleinrichtung und Schredder-Mixsystem mit Schaltgerät Entsorgungsleitung DA75, mit Schauglas und Füllrichtung Fließrichtung rechts, bauseits Umbau auf Fließrichtung links möglich
Achtung: lt. Norm ist eine Entlüftungsleitung über Dach vorzusehen

Artikel Nr.	NG	SF m ³	Zu/Ablauf DN/AD mm	Aufstellmaß LxB1 mm	Einbringmaß LxB mm	Zulaufhöhe Zh mm	Gesamthöhe H mm	Gewicht kg
393002.01/M+S	2	0,2	110	1735x860	1735x680	1055	1765	155
393003.01/M+S	3	0,3	110	1735x860	1735x680	1055	1765	160
393004.01/M+S	4	0,4	110	2115x860	2115x680	1055	1765	173
393007.01/M+S	7	0,7	160	2145x1130	2145x940	1255	1890	221
393010.01/M+S	10	1,0	160	2820x1130	2820x940	1255	1890	267

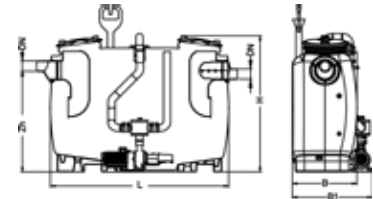

KESSEL

EasyClean-free AUTO-MIX&PUMP Fettabscheider

Fettabscheider aus Kunststoff mit integriertem Schlammfang mit programmgesteuerter Entsorgungs- und Spüleinrichtung und Schredder-Mixsystem mit Schauglas und Füllrichtung, mit Schaltgerät Entsorgungsleitung DA75 Fließrichtung rechts, bauseits Umbau auf Fließrichtung links möglich
Achtung: lt. Norm ist eine Entlüftungsleitung über Dach vorzusehen

Artikel Nr.	NG	SF m ³	Zu/Ablauf DN/AD mm	Aufstellmaß LxB1 mm	Einbringmaß LxB mm	Zulaufhöhe Zh mm	Gesamthöhe H mm	Gewicht kg
393002.01/PV+S	2	0,2	110	1735x860	1735x680	1055	1765	160
393003.01/PV+S	3	0,3	110	1735x860	1735x680	1055	1765	165
393004.01/PV+S	4	0,4	110	2115x860	2115x680	1055	1765	178
393007.01/PV+S	7	0,7	160	2145x1130	2145x940	1255	1890	226
393010.01/PV+S	10	1,0	160	2820x1130	2820x940	1255	1890	272

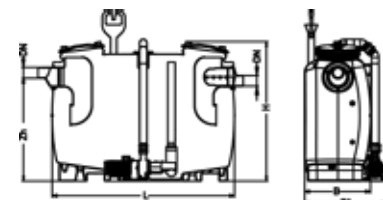

HINWEIS ZUM RÜCKSTAUSCHUTZ

Eine Abwasser-Hebeanlage kann entfallen, wenn sichergestellt ist, dass bei Rückstau auf die Benutzung der Ablaufstelle verzichtet werden kann. In diesem Fall sind nur Rückstauverschlüsse Typ 3 gemäß ÖNORM EN 13564-1 zulässig.

Fettabscheider Zubehör

KESSEL

SonicControl Schichtdickenmessgerät

zur Messung der Fettschichtdicke, inkl. Steuereinheit mit optischem und akustischem Alarm mit potentialfreiem Kontakt und Betriebstagebuch mit Auslesemöglichkeit über serielle Schnittstelle
Schutzkontaktstecker mit 1,5 m Kabel
Sondenkabel 10m (bauseits bis 60 m verlängerbar)



Artikel Nr.	Beschreibung
3917821	Schichtdickenmessgerät
3917416/F	Montage SonicControl - Schichtdickenmessgerät
3917871	Verlängerungset für SonicControl, Sondenkabellänge 10 m

KESSEL

Einbauschrank aus Edelstahl

zur Aufnahme der Storz-B-Kupplung und Fernbedienung bei Abscheider mit Vollautomatik

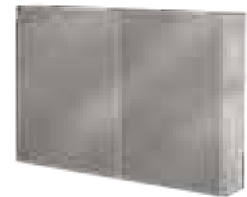

Artikel Nr.	Beschreibung
3917414	Einbauschrank Unterputzmontage
3917413	Einbauschrank Aufputzmontage

KESSEL

Probenahmeeinrichtung Ø 400mm für frei stehende Abscheideranlagen, Absturzhöhe 120mm, Deckel geruchsdicht

Artikel Nr.	Auslauf	Nennweite DN	Höhe mm
3915871	waagrecht	110/160	410
3915870	senkrecht	110/160	590

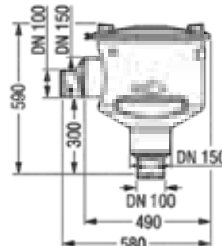
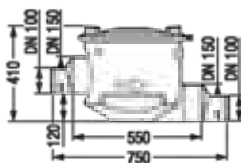

ECOLIP-Fettabscheider

Fettabscheider aus Edelstahl Werkstoff 1.4404, für bewegliche Spüleinrichtungen mit integriertem Schlammfang entsprechend Anforderungen an ÖNORM EN1825 und DIN 4040-100

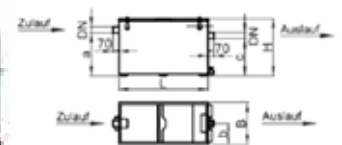
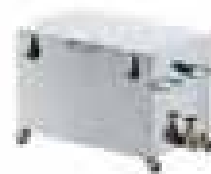

Artikel Nr.	NG	SF I	Zu/Ablauf DN/AD mm	Abmessungen LxB1 mm	Zulaufhöhe a mm	Gesamthöhe H mm	Gewicht kg
mit 4 Räder (2 davon festellbar)							
A-BA3200131	0,50	20,0	40	600 x 400	360	430	35
A-BA320012	0,70	50,0	40	800 x 500	480	580	55
ohne Räder							
A-BA3200106	1,00	100,0	70	1060 x 500	510	675	70

Probenahmeschächte, Kontrollschächte

Probenahmeschacht aus Beton
ohne Probenahmemulde
Wartungsdeckel Klasse D 400

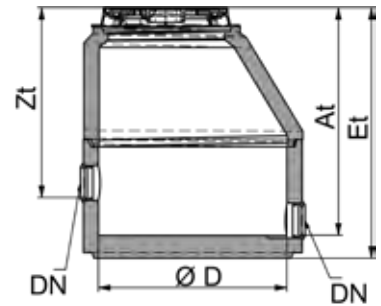

Artikel Nr.	Innen- Ø D mm	Zulauf- tiefe Zt mm	Ablauf- tiefe At mm	Einbau- tiefe Et mm	Nennweite DN/AD mm	Gewicht t	größt. Stückgew. t
Durchmesser 800 mm							
PE8-160-OMD	800	710	900	1030	160	0,7	0,47
PE8-200-OMD	800	710	900	1030	200	0,7	0,47
Durchmesser 1000 mm							
PE10-160-OMD	1000	1010	1200	1330	160	1,0	0,61
PE10-200-OMD	1000	1010	1200	1330	200	1,0	0,61
PE10-315-OMD	1000	1310	1500	1630	315	1,2	0,81
PE10-400-OMD	1000	1310	1500	1630	400	1,2	0,81

- Probenahmeschächte mit Probenahmemulde projektbezogen auf Anfrage
- Aufsachtringe zur Anpassung der Zulauftiefe an den Anlagenablauf siehe Kapitel 5.1. "Betonfertigteile"

Kontrollschacht aus Beton
mit Kunststoffgerinneausbildung, gerade
mit Muffen für Kunststoffrohr, inkl. Muffendichtung
Wartungsdeckel Klasse D 400

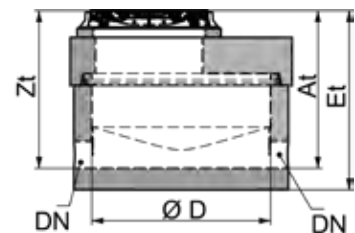

Artikel Nr.	Innen- Ø D mm	Zulauf- tiefe Zt mm	Ablauf- tiefe At mm	Einbau- tiefe Et mm	Nennweite DN/AD mm	Gewicht t	größt. Stückgew. t
Durchmesser 600 mm							
KS6-160D	600	610	610	730	160	0,55	0,40
KS6-200D	600	710	710	830	200	0,62	0,50
Durchmesser 1000 mm mit Flachabdeckung							
KS10-160D	1000	880	880	1000	160	1,7	1,10
KS10-200D	1000	880	880	1000	200	1,8	1,10
KS10-250D	1000	950	950	1070	250	1,8	1,20
KS10-315D	1000	1000	1000	1120	315	2,2	1,50
KS10-400D	1000	1100	1100	1220	400	2,2	1,50
Durchmesser 1000 mm mit Konus							
KS10-160CD	1000	1230	1230	1350	160	1,7	1,10
KS10-200CD	1000	1230	1230	1350	200	1,8	1,10
KS10-250CD	1000	1300	1300	1420	250	1,8	1,20
KS10-315CD	1000	1350	1350	1470	315	2,1	1,50
KS10-400CD	1000	1450	1450	1570	400	2,1	1,50

Purachron Kleinkläranlagen

PurachronBLUE Kleinkläranlagen bestehend aus:

SBR-Reaktor ohne Vorklärung

Überschussschlamm Speicher, integriert oder getrennt

integrierte Probenahme

inkl. Verdichter und Steuereinheit (Innenschrank), Druckluftleitungen

Zulauf für Kunststoff-Rohr DN 160 (AD)

Ablauf für Kunststoff-Rohr DN 110 (AD)

Wartungsdeckel begehbar

VORTEILE:

- Getrennter Schlamm Speicher integriert
- Förderung des Wassers mit Druckluftheber – keine Elektroteile
- Geringe Druckluftverluste durch große Schlauchnennweiten und stahlspiralarmierte Druckschläuche
- Stabile Funktionsabläufe durch ausgereifte Elektronik
- Anwenderfreundliche Bedienung



Ausführung Beton:

Artikel Nr.	EW	Verdichter Type	Nennleistung Watt	Innen Ø D mm	Zulauf-tiefe Zt mm	Ablauf-tiefe At mm	Einbau-tiefe Et mm	Gewicht t	gr. Stück-gew. t
PCB-6SD-20A	6	LA120	130	2000	1200	1200	2470	6,4	4,6
PCB-9SD-20A	9	LA120	130	2000	1200	1200	2970	7,5	5,6
PCB-12SD-20A	12	LA120	130	2000	1200	1200	3470	8,7	5,8
PCB-15SD-25A	15	LAM200	215	2500	1460	1460	3220	10,0	7,4
PCB-20SD-25A	20	LAM200	215	2500	1460	1460	3720	11,4	8,8

- Wartungsdeckel Klasse B125 bzw. D400 und andere Zulauftiefen auf Anfrage
- Individuelle Lösungen und Kläranlagen ab 21 EW auf Anfrage



Ausführung Kunststoff:

Artikel Nr.	EW	Verdichter Type	Nennleistung Watt	Länge L mm	Breite B mm	Zulauf-tiefe Zt mm	Ablauf-tiefe At mm	Einbau-tiefe Et mm	Gewicht kg
PCB-5SD-PE	5	LA120	130	2540	1450	900	1030	2110	430
PCB-8SD-PE	8	LA120	130	4030	1450	900	1030	2110	520
PCB-12SD-PE	12	LA120	130	3040	2000	900	1030	2660	620

- Individuelle Lösungen und Kläranlagen ab 13 EW auf Anfrage

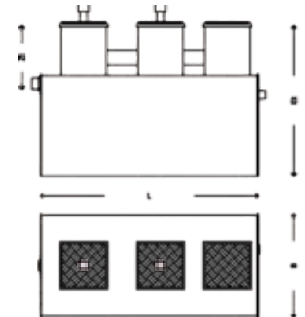

Info
PWN-Service



Senkgruben aus Kunststoff

PE-Senkgruben

aus Polyethylen mit begehbaren Abdeckung

Einbau nur im begehbaren Bereich

max. Überschüttung 800mm

Artikel Nr.	Nutzhalt m ³	Breite B mm	Länge L mm	Zulauftiefe Zt mm	Einbautiefe Et mm	Anzahl Deckel	Gewicht kg
Z-SG-PE-3.5	4	1750	1800	500	2030	1	160
Z-SG-PE-5.0	5	1750	2450	500	2030	1	215
Z-SG-PE-6.0	6	1750	2900	500	2030	1	256
Z-SG-PE-8.0	8	2300	2600	640	2660	1	261
Z-SG-PE-12.0	12	2300	3600	640	2660	1	350
Z-SG-PE-16.0	16	2300	4800	630	2630	2	516
Z-SG-PE-20.0	20	2300	5800	630	2630	2	591
Z-SG-PE-30.0	30	2300	8500	630	2630	2	850
Z-SG-PE-40.0	40	2300	11250	630	2630	2	1108
Z-SG-PE-50.0	50	2300	13500	630	2630	2	1326

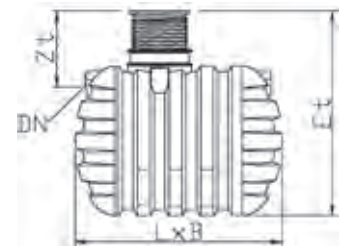

PE-Flachtank-Senkgruben

aus Polyethylen mit begehbaren Abdeckung

Einbau nur im begehbaren Bereich

max. Überschüttung 800mm

Artikel Nr.	Nutzhalt m ³	Breite B mm	Länge L mm	Zulauftiefe Zt mm	Einbautiefe Et mm	Anzahl Deckel	Gewicht kg
Z-SG-PE-5.0F	5,0	2330	2700	630	1510	1	240
Z-SG-PE-10.0F	10,0	2330	5500	630	1510	2	480
Z-SG-PE-15.0F	15,0	2330	8000	630	1510	2	700
Z-SG-PE-20.0F	20,0	2330	10600	630	1510	2	910
Z-SG-PE-25.0F	25,0	2330	13100	630	1510	2	1130



Zubehör für PE-Senkgruben

vom Typ Z-SG-PE

Artikel Nr.	Beschreibung	#
Z-DE-RIEGEL	Deckelverriegelung	-
Z-SV625-250	Schachtverlängerung Höhe 250 mm	①
Z-SG-PE-AUF-TEL	Teleskopverlängerung Höhe 270 - 330 mm	②
Z-DIC-625	Dichtung für Schachtverlängerung	③
C-DIC-160	Dichtung für Anschluss DN160	④
C-LS160/175	Lochsäge inkl. Sechskanthalterung für Bohrmaschinenfutter	-

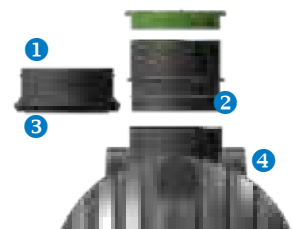

Senkgruben aus Beton

Senkgruben aus Beton in Ringbauweise

mit Boden und Abdeckung, ohne Steigeisen, Bohrung für Zulauf bauseits
Wartungsdeckel Kl. A15 oder D400

Wichtiger Hinweis: Vor Inbetriebnahme ist die Senkgrube innen und außen
2x mit Dichtschlämme zu streichen (z.B. PCI-BARRASEAL)

Digitale
Produktinfos



Artikel Nr.	Nutzinhalt m ³	Innen Ø D mm	Zulauftiefe Zt mm *	Einbautiefe Et mm *	Gewicht t	gr. Stückgew. t
SG15-3.20A(D)	3,20	1500	960	2800	3,2	1,0
SG15-4.10A(D)	4,10	1500	960	3300	3,7	1,0
SG15-4.95A(D)	4,95	1500	960	3800	4,2	1,0
SG20-4.15A(D)	4,15	2000	1000	2400	4,3	1,6
SG20-5.70A(D)	5,70	2000	1000	2900	5	1,6
SG20-7.30A(D)	7,30	2000	1000	3400	5,7	1,6
SG20-8.90A(D)	8,90	2000	1000	3900	6,4	1,6
SG20-9.70A(D)	9,70	2000	1000	4150	6,8	1,6
SG25-5.00A(D)	5,00	2500	1100	2250	5,7	2,5
SG25-7.55A(D)	7,55	2500	1100	2750	6,6	2,5
SG25-10.00A(D)	10,00	2500	1100	3250	7,5	2,5
SG25-12.50A(D)	12,50	2500	1100	3750	8,4	2,5
SG25-14.95A(D)	14,95	2500	1100	4250	9,3	2,5
SG25-16.10A(D)	16,10	2500	1100	4500	9,7	2,5

* Zulauftiefe Zt und Einbautiefe Et bei Klasse D400: + 100mm

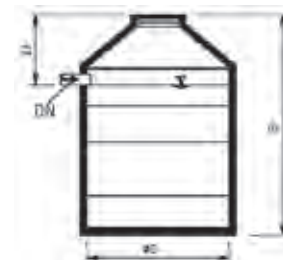

7.5 Senkgruben

Schachtringmörtel, Dichtschlämme

Montagemörtel, Reparaturmörtel

für Schachtringe, Abwasserbehälter

Digitale
Produktinfos



Artikel Nr.	Beschreibung	Gebinde
PCI-POLYFIX-P20	Polyfix Plus Schnell-Montagemörtel	Eimer à 20 kg
PCI-POLYFIX-P25	Polyfix Plus Schnell-Montagemörtel	Sack à 25 kg
PCI-POLYFIX-P-L20	Polyfix Plus L Montagemörtel	Eimer à 20 kg
PCI-POLYFIX-P-L25	Polyfix Plus L Montagemörtel	Sack à 25 kg
PCI-BARRASEAL	Mineralische Dichtungsschlämme für Trink- und Abwasserbehälter	Sack à 25 kg
RAVENIT-HS	Schachtringmörtel, sulfatbeständig, faserverstärkt, Bedarf je lfm Fuge ca. 2 kg	Sack à 25 kg
RAVENIT-D-HG	Dichtungsmörtel hellgrau (Dichtschlämme)	Sack à 25 kg



Senkgruben aus Beton

Senkgruben aus Beton in Kompaktbauweise

ohne Steigeisen, mit SBR-Bohranschlusssichtung DN160 passend zu Kunststoffrohren, werkseitige Dichtheitsprüfung mit Dichtheitsattest für den Kompaktteil
Wartungsdeckel Kl. A15 oder D400

Artikel Nr.	Nutzinhalt m ³	Innen Ø D mm	Zulauftiefe Zt mm	Einbautiefe Et mm	Gewicht t	gr. Stück-gew. t																		
T-SGK20-5.1A	5,1	2000	1020	2800	5,9	4,7																		
T-SGK20-6.7A	6,7	2000	1020	3300	7,0	5,8																		
T-SGK25-8.0A	8,0	2500	1120	2900	8,1	6,3																		
T-SGK25-10.5A	10,5	2500	1120	3400	8,6	6,8																		
T-SGK25-12.9A ¹	12,9	2500	1120	3900	9,5	6,8																		
T-SGK25-15.4A ¹	15,4	2500	1120	4400	10,6	6,8																		
T-SGK25-17.8A ¹	17,8	2500	1120 </tr <tr> <td>T-SGK25-20.3A¹</td> <td>20,3</td> <td>2500</td> <td>1120</td> <td>5400</td> <td>12,6</td> <td>6,8</td> </tr> <tr> <td>SGK70-30.0A</td> <td>30,0</td> <td>6760/2240</td> <td>900</td> <td>3250</td> <td>27,9</td> <td>19,7</td> </tr> <tr> <td>SGK80-35.0A</td> <td>35,0</td> <td>7760/2240</td> <td>900</td> <td>3250</td> <td>32,4</td> <td>22,2</td> </tr>	T-SGK25-20.3A ¹	20,3	2500	1120	5400	12,6	6,8	SGK70-30.0A	30,0	6760/2240	900	3250	27,9	19,7	SGK80-35.0A	35,0	7760/2240	900	3250	32,4	22,2
T-SGK25-20.3A ¹	20,3	2500	1120	5400	12,6	6,8																		
SGK70-30.0A	30,0	6760/2240	900	3250	27,9	19,7																		
SGK80-35.0A	35,0	7760/2240	900	3250	32,4	22,2																		

¹ Der erforderliche Zweikomponentenkleber zum kundenseitigen Dichten der Fugen im zylindrischen Teil ist im Lieferumfang nicht enthalten.



Senkgruben aus Beton in Kompaktbauweise

mit Steigeisen, mit Pumpensumpf; mit SBR-Bohranschlusssichtung DN160 passend zu Kunststoffrohren, werkseitige Dichtheitsprüfung mit Dichtheitsattest für den Kompaktteil, Wartungsdeckel Kl. A15 oder D400

Artikel Nr.	Nutzinhalt m ³	Innen Ø D mm	Zulauftiefe Zt mm	Einbautiefe Et mm	Gewicht t	gr. Stück-gew. t
T-SGSTK20-5.1A	5,1	2000	810	2540	6,2	4,8
T-SGSTK20-6.7A	6,7	2000	810	3040	6,8	5,5
T-SGSTK20-8.2A ¹	8,2	2000	810	3540	7,5	4,8
T-SGSTK25-8.0A	8,0	2500	810	2540	8,8	6,8
T-SGSTK25-10.4A	10,4	2500	810	3040	9,7	6,8
T-SGSTK25-12.8A ¹	12,8	2500	810	3540	10,6	6,8
T-SGSTK25-15.3A ¹	15,3	2500	810	4040	11,3	6,8
T-SGSTK25-17.7A ¹	17,7	2500	810	4540	12,4	6,8

¹ Der erforderliche Zweikomponentenkleber zum kundenseitigen Dichten der Fugen im zylindrischen Teil ist im Lieferumfang nicht enthalten.



Zweikomponenten-Betonkleber

Artikel Nr.	Beschreibung	Gebinde kg
KLEBER	2- Komponentenkleber Bedarf je lfm Fuge 3 kg	10

Zubehör Senkgruben

Artikel Nr.	Beschreibung
SG-Ü-BB	Überlaufwächter für Batteriebetrieb mit 20m Datenleitung, ohne Batterien
SG-Ü-NETZTEIL	Netzteil 230V für Überlaufwächter
SG-AB-PERROT	Absaugvorrichtung für Sammelgruben mit PP-Rohr DN100, Rohrlänge 500mm mit Perrotkupplung verzinkt



Inhaltsverzeichnis

8. Pumpentechnik

8	Pumpentechnik	
8.1	Pumpen	188
8.2	Hebeanlagen	190
8.3	Pumpstationen	194



Schmutzwasserpumpen

ROBUSTA 200 TS, ROBUSTA 300 TS Schmutzwasserpumpe

mit Wellendichtring, Pumpengehäuse PP inkl. TS-Steuerung auch für enge Schächte geeignet
inkl. eingebauter Rückschlagklappe und 10m Kabel

Type	Spannung V	Motorleistung P1 kW	Stromaufnahme I nenn A	Gewicht kg	Druckanschluss DN	Fördermenge max. m ³ /h	Förderhöhe max. m
ROBUSTA200TS ¹	230	0,36	1,6	3,8	IG 1 1/4"	8,4	6
ROBUSTA200TSC ²	230	0,36	1,6	3,8	IG 1 1/4"	9,4	6
ROBUSTA300TS ¹	230	0,50	2,2	4,4	IG 1 1/4"	13,0	8,3

¹ Saugring zur Flachabsaugung bis 3mm beiliegend, ² für leicht aggressive Medien

MF 154 bis MF 804 Schmutzwasserpumpe

mit Freistrom-Laufrad, 20-40mm freier Kugeldurchgang. Transportable Ausführung mit 10m Kabel, Ausführung KS mit Kugelschwimmerschalter

Type	Spannung V	Motorleistung P1 kW	Stromaufnahme I nenn A	Gewicht kg	Druckanschluss DN	Fördermenge max. m ³ /h	Förderhöhe max. m	Korngröße mm
MF154W(KS)	230	0,66	2,8	9	IG 1 1/4"	12	11	20
MF324W(KS)	230	0,83	3,6	9	IG 1 1/4"	14,5	10	30
MF354W(KS)	230	1,1	4,8	15	IG 2"	21	10	40
MF504W(KS)	230	2	9	17	IG 2"	34	13	40
MF334D(KS)	400	0,83	1,4	9	IG 1 1/4"	18	10	30
MF404D(KS)	400	1,13	2	15	IG 2"	21	10	40
MF804D(KS)	400	2,4	4,1	20	IG 2"	33	16	40

UNILIFT CC Schmutzwasserpumpe 230 V

mit Kühlmantel und vertikalem Druckstutzen inkl. abnehmbarem Siebfuß zur Flachabsaugung bis 3mm Wasserstand, Schutzkontaktstecker und Schwimmerschalter; Adapterstück mit AG 3/4", 1", 1 1/4" Rückschlagklappe für transportablen Einsatz. Maximale Korngröße: 10mm

Type	Art.Nr.	Motorleistung P1 kW	Stromaufnahme I nenn A	Gewicht kg	Druckanschluss DN	Fördermenge max. m ³ /h	Förderhöhe max. m
UNILIFTCC5A1	96280966	0,24	1,0	4,35	R1 1/4 AG	5,70	5,00
UNILIFTCC7A1	96280968	0,38	1,80	4,60	R 1 1/4 AG	10,00	7,00
UNILIFTCC9A1	96280970	0,78	3,50	6,50	R 1 1/4 AG	14,40	9,00

UNILIFT KP Schmutzwasserpumpe 230 V

1-stufige, vertikale Tauchmotorpumpe aus Chrom-Nickel-Stahl, mit vertikalem Druckstutzen mit Einlaufsieb und Handgriff, einschließlich 10m Netzkabel und Schwimmerschalter für automatisches Ein-/Ausschalten. Maximale Korngröße: 10mm

Type	Art.Nr.	Motorleistung P1 kW	Stromaufnahme I nenn A	Gewicht kg	Druckanschluss DN	Fördermenge max. m ³ /h	Förderhöhe max. m
UNILIFTKP150A1	011H1800	0,30	1,30	6,30	Rp 1 1/4 IG	8,20	5,00
UNILIFTKP250A1	012H1800	0,50	2,20	7,20	Rp 1 1/4 IG	10,80	7,50
UNILIFTKP350A1	013N1800	0,70	3,20	7,90	Rp 1 1/4 IG	13,60	9,00

UNILIFT AP Schmutzwasserpumpe 230 V

Tauchmotorpumpe aus Edelstahl mit integriertem Kühlmantel, Gleitringdichtung, Max. Korngröße: 12mm Freistromlaufrad, Druckstutzen vertikal Rp 1 1/2" oder 2" IG, mit Schwimmerschaltung, 10m Kabel in Wechselstrom-Ausführung mit Schuko-Stecker, bei Drehstrom-Ausführung mit freiem Kabelende

Type	Art.Nr.	Motorleistung P1 kW	Stromaufnahme I nenn A	Gewicht kg	Druckanschluss DN	Fördermenge max. m ³ /h	Förderhöhe max. m
UNILIFTAP12.40.04.A1	96011018	0,70/0,40	3,00	11,80	Rp 1 1/2 IG	18,00	10,50
UNILIFTAP12.40.06.A1	96010979	0,90/0,60	4,40	11,80	Rp 1 1/2 IG	20,80	12,50
UNILIFTAP12.40.08.A1	96010980	1,30/0,80	5,90	13,40	Rp 1 1/2 IG	23,40	14,00
UNILIFTAP12.50.11.A1	96010981	1,70/1,10	8,50	15,90	Rp 2 IG	32,40	19,00

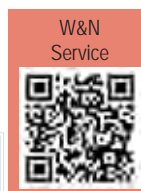

SP-UNTERWASSERPUMPENSYSTEM

Die Grundfos Unterwasserpumpen der Baureihe SP sind bekannt für ihre hohe Effizienz und Zuverlässigkeit.

Ergänzt wird die Baureihe durch die passenden Motoren und umfangreiches Zubehör. So kann ein komplettes Unterwasserpumpensystem für die Grundwasserförderung zusammengestellt werden, das aus einer SP-Pumpe, einem auf die Pumpe abgestimmten MS/MMS-Motor, einem speziellen elektronischen Motorschutzgerät oder einem Frequenzumrichter und einem Fernverwaltungssystem besteht. Ein komplettes SP-Pumpensystem stellt sicher, dass Ihre Wasserversorgungsanlage zuverlässig arbeitet.

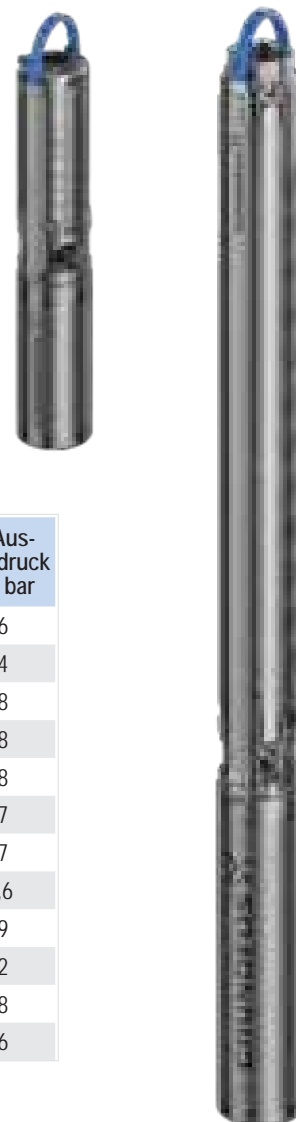

Unterwasserpumpen aus Edelstahl für den Einbau in 4"-, 6"-, 8"- und 10"-Brunnen zur Förderung von Grundwasser mit Motorleistungen von 0,37 bis 250 kW.

Type	Art.Nr.	Motorbemes- sungsleistung P2 kW	Bemessungs- strom A	Ge- wicht kg	Motor-Ø Zoll	Förder- menge max. m³/h	Förder- höhe max. m	zul. Aus- gangsdruck max. bar
SP 2A-6	09001K06	0,37	1,30-1,40-1,50	10,3	4	2	24	3,6
SP 2A-9	09001K09	0,37	1,30-1,40-1,50	10,9	4	2	36	5,4
SP 2A-13	09001K13	0,55	2,00-2,20-2,35	11,0	4	2	52	7,8
SP 3A-6	10001K06	0,37	1,30-1,40-1,50	10,2	4	3	27	3,8
SP 3A-9	10001K09	0,55	2,00-2,20-2,35	11,4	4	3	40	5,8
SP 3A-12	10001K12	0,75	2,15-2,30-2,40	12,4	4	3	53	7,7
SP 3A-15	10001K15	1,1	3,25-3,40-3,65	14,3	4	3	67	9,7
SP 3A-18	10001K18	1,1	3,25-3,40-3,65	14,8	4	3	80	11,6
SP 5A-6	05001K06	0,55	2,00-2,20-2,35	11,0	4	5	25	3,9
SP 5A-8	05001K08	0,75	2,15-2,30-2,40	11,6	4	5	33	5,2
SP 5A-12	05001K12	1,1	3,25-3,40-3,65	13,6	4	5	49	7,8
SP 9-10	98779739	2,2	5,50-5,50-5,70	22,0	4	9	52,2	6,6

Kleinhebeanlagen für fäkalienfreies Schmutzwasser

SANIMAX-S und SANIMAX-MF Schmutzwasser-Hebeanlage mit Pumpe, Überflur
Behältervolumen = 28l mit eingebautem Geruchsverschluss (Aktivkohle)

Type	Spannung V	Motorleistung P1 kW	Stromaufnahme I _{nenn} A	Gewicht kg	Druckanschluss DN	Fördermenge max. m ³ /h	Förderhöhe max. m
SANIMAX-S	230	0,36	1,6	6,75	40	10	6
SANIMAX-MF154W	230	0,66	2,8	13,5	40	11	11
SANIMAX-MF324W	230	0,83	3,6	13,5	40	14	10



NIROLIFT

Bodenablauf mit 1 Schmutzwasserpumpe, inkl. Niveausteuerng über Pumpe, Unterflur
Behältervolumen = 100l, integrierte Rückschlagklappe, inkl. Einlaufrost

Type	Spannung V	Motorleistung P1 kW	Stromaufnahme I _{nenn} A	Gewicht kg	Druckanschluss DN	Fördermenge max. m ³ /h	Förderhöhe max. m
NIROLIFT	230	0,36	1,6	15,3	40	9	6

• andere Pumpentypen auf Anfrage



SANISETT 1 + SANISETT 2

Schmutzwasserfertigschacht mit Bodenablauf, Unterflur, Behältervolumen = 180l
mit integrierter Rückschlagklappe und Abdeckung mit Einlaufrost

Type	Spannung V	Motorleistung P1 kW	Stromaufnahme I _{nenn} A	Gewicht kg	Druckanschluss DN	Fördermenge max. m ³ /h	Förderhöhe max. m
SANISETT1-200TS ¹	230	0,36	1,6	18,3	50	9	6
SANISETT2-200TS ²	230	0,36	1,6	18,3	50	9	6

¹ mit Pumpe ROBUSTA 200 TS und Niveausteuerng über Pumpe, ² mit 2 Pumpen ROBUSTA 200 TS und externer Steuerung,
• andere Pumpentypen auf Anfrage



SOLOLIFT2 D-2 Steckerfertige Kleinhebeanlage für besonders beengte Verhältnisse zum Anschluss von Waschtischen, Spülen, Duschen, Ausgussbecken, Wasch- und Spülmaschinen inkl. Pumpe, Steuerung, Rückschlagklappe, Aktivkohlefilter-Belüftung + Überlaufsicherung
Druckanschluss ø 23, 32mm; Anschlussfertig mit 1,2m Kabel + Schukostecker. Spannung 230/240V

Type	Art.Nr.	Maße BxTxH mm	Motorleistung P1 kW	Zuläufe	Fördermenge max. m ³ /h	Förderhöhe max. m	Gewicht kg
SOLOLIFT2-D-2	97775318	376x165x147	0,28	2 x ø40	7,2	5,5	4,3



SOLOLIFT2 WC-1/WC-3 Steckerfertige Kleinhebeanlage für den Anschluss an ein Stand-WC bei WC-1 zus. Anschluss für 1x Handwaschbecken, bei WC-3 für 1x Waschbecken, 1x Dusche und 1x Bidet inkl. Pumpe mit Schneidwerk, Steuerung, Rückschlagklappe, Aktivkohlefilter-Belüftung + Überlaufsicherung
Druckanschluss ø 23, 25, 28, 32, 40mm; Anschlussfertig mit 1,2m Kabel + Schukostecker. Spannung 230/240V

Type	Art.Nr.	Maße BxTxH mm	Motorleistung P1 kW	Zuläufe	Fördermenge max. m ³ /h	Förderhöhe max. m	Gewicht kg
SOLOLIFT2-WC-1	97775314	453x176x347	0,62	1xø32/40	7,9	8,5	7,3
SOLOLIFT2-WC-3	97775315	454x176x347	0,62	1xø32/40 2xø40/50	7,9	8,5	7,3



SOLOLIFT2 CWC-3 Steckerfertige Kleinhebeanlage zur Vorwandmontage für ein wandhängendes WC zus. Anschluss für 1x Handwaschbecken, 1x Dusche und 1x Bidet (oder Urinal) inkl. Pumpe mit Schneidwerk, Steuerung, Rückschlagklappe, Aktivkohlefilter-Belüftung + Überlaufsicherung
Druckanschluss ø 23, 25, 28, 32, 40mm; Anschlussfertig mit 1,2m Kabel + Schukostecker. Spannung 230/240V

Type	Art.Nr.	Maße BxTxH mm	Motorleistung P1 kW	Zuläufe	Fördermenge max. m ³ /h	Förderhöhe max. m	Gewicht kg
SOLOLIFT2-CWC-3	97775316	495x164x368	0,62	1xø32/40 2xø40/50	7,9	8,5	7,1



PIRANHAMAT 701

Abwasser-Hebeanlage mit 1 Pumpe für häusliches Abwasser
Fäkalien-Hebeanlage inkl. Steuerung,
Druckstutzen mit Graugussovalflansch,
empfohlenes Zubehör: Kugelrückschlagventil 1 1/4"
Behältervolumen = 70l

Zuläufe/Abläufe:
6x DN100
6x DN40
2x DN70



Type	Spannung V	Motorleistung P1 kW	Stromaufnahme I nenn A	Gewicht kg	Druckanschluss DN	Fördermenge max. m³/h	Förderhöhe max. m
PIRANHAMAT701D	400	2,30	4,0	58	32	9,5	30

PIRANHAMAT 1002 D

Abwasser-Hebeanlage mit 2 Pumpen für fäkalienhaltiges Abwasser
Steckerfertige Anlage für Zweifamilienhäuser/ kleine Gewerbebetriebe
Druckanschlussrohr vormontiert inkl. Kugelrückschlagventil
Behältervolumen: 130l

Zuläufe horizontal
1x DN150
4x DN100

Zuläufe vertikal
1x DN150
2x DN100
1x DN70
1x DN50



Type	Spannung V	Motorleistung P1 kW	Stromaufnahme I nenn A	Gewicht kg	Druckanschluss DN	Fördermenge max. m³/h	Förderhöhe max. m
PIRANHAMAT1002D	400	2 x 2,3	2 x 4,0	98	32	9,5	30

SANIMAT 1000 D

Fäkalien-Hebeanlage mit 1 Pumpe
inkl. Steuerung, Rückschlagventil; Kabel 4m
Behältervolumen = 70l

Zuläufe horizontal
2x DN100
2x DN70

Zuläufe vertikal
1x DN100
1x DN150
1x DN70



Type	Spannung V	Motorleistung P1 kW	Stromaufnahme I nenn A	Gewicht kg	Druckanschluss DN	Fördermenge max. m³/h	Förderhöhe max. m
SANIMAT1000D	400	1,77	3,5	55	80	45,0	7,0
SANIMAT1000D/HD	400	2,88	5,2	57	80	54,0	9,5

SANIMAT 1002

Fäkalien-Hebeanlage mit 2 Pumpen
inkl. Steuerung, Rückschlagventile; Kabel 4m
Behältervolumen = 140l

Zuläufe
1x DN70
6x DN100
2x DN150



Type	Spannung V	Motorleistung P1 kW	Stromaufnahme I nenn A	Gewicht kg	Druckanschluss DN	Fördermenge max. m³/h	Förderhöhe max. m
SANIMAT1002D	400	2 x 1,77	2 x 3,5	115	80	45	7
SANIMAT1002D/HD	400	2 x 2,88	2 x 5,2	117	80	54	9,5

Hinweis: Räume für Abwasserhebeanlagen müssen nach EN 12056-4 so groß sein, dass neben und über allen zu bedienenden und zu wartenden Teilen ein Arbeitsraum von mindestens 60 cm Breite bzw. Höhe zur Verfügung steht. Für die Raumentwässerung ist ein Pumpensumpf anzulegen.

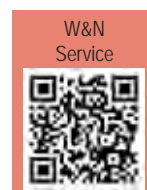

MULTILIFT MSS

Steckerfertige überflutbare Fäkalienhebeanlage mit druckdichtem Sammelbehälter inkl. Anschluss DN50 für Lüftung, DN50 für Handmembranpumpe
 Pumpe mit eingebautem Motorschutz, piezoresistivem Drucksensor, Mikroprozessor-Steuerung mit Alarmanlage, 4m Leitung zwischen Pumpe und Steuerung, 0,8m Netzanschlussleitung mit Schuko- oder CEE Stecker. Versionen mit/ohne vormontierter Rückschlagklappe.
 Inkl. allen Steckdichtungen, elastischen Verbindern, Schellen und Material zur Auftriebssicherung.
 Druckstutzen: DN80/100. Anzahl der Pumpen: 1
 Behältervolumen: 77 Liter, Abmessungen B x H x T 510 x 460 x 522mm

Type	Art.Nr.	Spannung V	Motorleistung P1 kW	Drehzahl	Gewicht kg	Fördermenge max. m³/h	Förderhöhe max. m
MSS.11.1.2	97901037	1x 230V	1,8 / 1,1	2760	28	34,2	11,5
MSS.11.3.2	97901027	3x 400V	1,8 / 1,1	2785	28	34,2	11,5



Zuläufe
 3x DN50
 5x DN100

MULTILIFT M

Steckerfertige überflutbare Fäkalienhebeanlage mit druckdichtem Sammelbehälter inkl. Anschluss DN70 für Lüftung, DN50 für Handmembranpumpe
 Pumpe mit eingebautem Motorschutz, piezoresistivem Drucksensor, Mikroprozessor-Steuerung mit Alarmanlage, 4m Leitung zwischen Pumpe und Steuerung, 0,8m Netzanschlussleitung mit Schuko- oder CEE Stecker. Versionen mit/ohne vormontierter Rückschlagklappe.
 Inkl. allen Steckdichtungen, elastischen Verbindern, Schellen und Material zur Auftriebssicherung.
 Druckstutzen: DN80/100. Anzahl der Pumpen: 1
 Behältervolumen: 92 Liter, Abmessungen B x H x T 580 x 551 x 740mm

Type	Art.Nr.	Spannung V	Motorleistung P1 kW	Drehzahl	Gewicht kg	Fördermenge max. m³/h	Förderhöhe max. m
M.12.1.4	97901064	1x 230V	1,9/1,4	1430	69	49,0	8,0
M.12.3.4	97901065	3x 400V	1,8/1,5	1430	69	50,0	8,5
M.15.1.4	97901066	1x 230V	2,2/1,6	1410	69	53,0	9,0
M.15.3.4	97901067	3x 400V	2,1/1,7	1410	69	55,0	9,0
M.22.3.4	97901068	3x 400V	3,0/2,5	1430	71	60,0	10,5
M.24.3.2	97901070	3x 400V	3,1/2,7	2920	72	50,0	15,0
M.32.3.2	97901072	3x 400V	4,0/3,4	2920	72	58,0	18,5
M.38.3.2	97901074	3x 400V	4,6/3,8	2880	72	58,0	20,5



Zuläufe
 3x DN50
 3x DN100
 1x DN150
 1x DN70

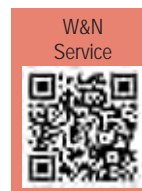

W&N Service



Digitale Produktinfos

MULTILIFT MD (Doppelanlage)

wie MULTILIFT M
 Druckstutzen: DN80/100. Anzahl der Pumpen: 2
 Behältervolumen: 130 Liter, Abmessungen B x H x T 868 x 551 x 722mm

Type	Art.Nr.	Spannung V	Motorleistung P1 kW	Drehzahl	Gewicht kg	Fördermenge max. m³/h	Förderhöhe max. m
MD.12.1.4	97901084	1x 230V	1,9/1,4	1430	119	49,0	8,0
MD.12.3.4	97901085	3x 400V	1,8/1,5	1430	119	50,0	8,5
MD.15.1.4	97901086	1x 230V	2,2/1,6	1410	119	53,0	9,0
MD.15.3.4	97901087	3x 400V	2,1/1,7	1410	119	55,0	9,0
MD.22.3.4	97901088	3x 400V	3,0/2,5	1430	121	60,0	10,5
MD.24.3.2	97901090	3x 400V	3,1/2,7	2920	126	50,0	15,0
MD.32.3.2	97901092	3x 400V	4,0/3,4	2920	126	58,0	18,5
MD.38.3.2	97901094	3x 400V	4,6/3,8	2880	126	58,0	20,5



Zuläufe
 4x DN50
 3x DN100
 2x DN150
 1x DN70

MULTILIFT MLD (Doppelanlage)

wie MULTILIFT MD mit großem Sammelbehälter

Druckstutzen: DN80/100. Anzahl der Pumpen: 2

Behältervolumen: 270 Liter, Abmessungen B x H x T 800 x 760 x 1002mm

Type	Art.Nr.	Spannung V	Motorleistung P1 kW	Drehzahl	Gewicht kg	Fördermenge max. m³/h	Förderhöhe max. m
MLD.12.1.4	97901104	1x 230V	1,9/1,4	1430	130	49,0	8,0
MLD.12.3.4	97901105	3x 400V	1,8/1,5	1430	130	50,0	8,5
MLD.15.1.4	97901106	1x 230V	2,2/1,6	1410	130	53,0	9,0
MLD.15.3.4	97901107	3x 400V	2,1/1,7	1410	130	55,0	9,0
MLD.22.3.4	97901108	3x 400V	3,0/2,5	1430	132	60,0	10,5
MLD.24.3.2	97901110	3x 400V	3,1/2,7	2920	136	50,0	15,0
MLD.32.3.2	97901112	3x 400V	4,0/3,4	2920	136	58,0	18,5
MLD.38.3.2	97901114	3x 400V	4,6/3,8	2880	136	58,0	20,5



Zuläufe
1x DN50
1x DN150
1x DN70

MULTILIFT MOG

Steckerfertige überflutbare Schneirad-Fäkalienhebeanlage, sonst wie MULTILIFT M

Druckabgang: als Flanschbrille DN32 mit Innengewinde Rp 1¼". Anzahl der Pumpen: 1

Behältervolumen: 92 Liter, Abmessungen B x H x T 712 x 551 x 740mm

Type	Art.Nr.	Spannung V	Motorleistung P1 kW	Drehzahl	Gewicht kg	Fördermenge max. m³/h	Förderhöhe max. m
MOG.09.1.2	97901124	1x 230V	1,4/0,9	2890	62	14	15
MOG.09.3.2	97901125	3x 400V	1,4/0,9	2860	62	16	15
MOG.12.1.2	97901126	1x 230V	1,8/1,2	2820	62	17	20
MOG.12.3.2	97901127	3x 400V	1,8/1,2	2750	62	17	20
MOG.15.3.2	97901128	3x 400V	2,3/1,5	2700	64	17	25
MOG.26.3.2	97901130	3x 400V	3,7/2,6	2870	85	17	34
MOG.31.3.2	97901132	3x 400V	3,9/3,1	2900	93	17	36
MOG.40.3.2	97901134	3x 400V	5,2/4,0	2830	93	17	45



Zuläufe
4x DN50
3x DN100
1x DN150
1x DN70

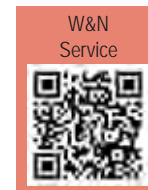

MULTILIFT MDG (Doppelanlage)

Steckerfertige überflutbare Schneirad-Fäkalienhebeanlage, sonst wie MULTILIFT MOG

Druckabgang: als Flanschbrille DN32 mit Innengewinde Rp 1¼". Anzahl der Pumpen: 2

Behältervolumen: 92 Liter, Abmessungen B x H x T 712 x 551 x 740mm

Type	Art.Nr.	Spannung V	Motorleistung P1 kW	Drehzahl	Gewicht kg	Fördermenge max. m³/h	Förderhöhe max. m
MDG.09.3.2	97901137	3x 400V	1,4/0,9	2860	62	16	15
MDG.12.3.2	97901139	3x 400V	1,8/1,2	2750	62	17	20
MDG.15.3.2	97901140	3x 400V	2,3/1,5	2700	64	17	25
MDG.26.3.2	97901142	3x 400V	3,7/2,6	2870	85	17	34
MDG.31.3.2	97901144	3x 400V	3,9/3,1	2900	93	17	36
MDG.40.3.2	97901146	3x 400V	5,2/4,0	2830	93	17	45



Zuläufe
4x DN50
3x DN100
2x DN150
1x DN70



Pumpstationen

PURASTREAM



Spritzgussgefertigte Schachtelemente DN1000 aus 100% PP Neumaterial ohne Schäumungsanteile.
Modulare Schachtaufbauweise: Einzelemente Schachtunterteil, Schachtring und Schachtkonus.
Der große Arbeitsraum erleichtert die Wartung und Bedienbarkeit der Pumpen.
Maximale Einbautiefe bis 5,00m bei maximaler Zulauftiefe von 4,00m.

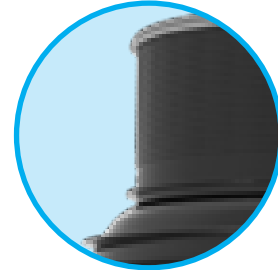
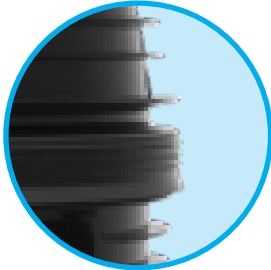

Hohe Stabilität und Festigkeit

Die solide Vollwand ohne Hohlräume und die gleichmäßige Wandstärke sichern die hohe Festigkeit des Schachtes. Die außenliegenden soliden Versteifungsrippen erhöhen die Stabilität der Konstruktion und bieten durch ihre Verzahnung mit dem umgebenden Erdreich zusätzlich Schutz gegen Auftrieb

Schachtkonus mit angeformtem Schachthals

Schachthals Innen-Ø 625mm, an der Oberkante durch abscheiden kürzbar (max. 100mm). Der Schachthals kann auch schräg abgeschnitten werden (max. 10°), um an Geländeneigungen angepasst zu werden. Auf die Kante wird eine U-förmige Dichtung aufgesetzt, um den Schacht nach oben zur Abdeckung bzw. zur Lastausgleichsplatte hin abzudichten. Anschluss für Lüftungs-/ Kabelleerrohrleitung DN110 im Konus eingebaut

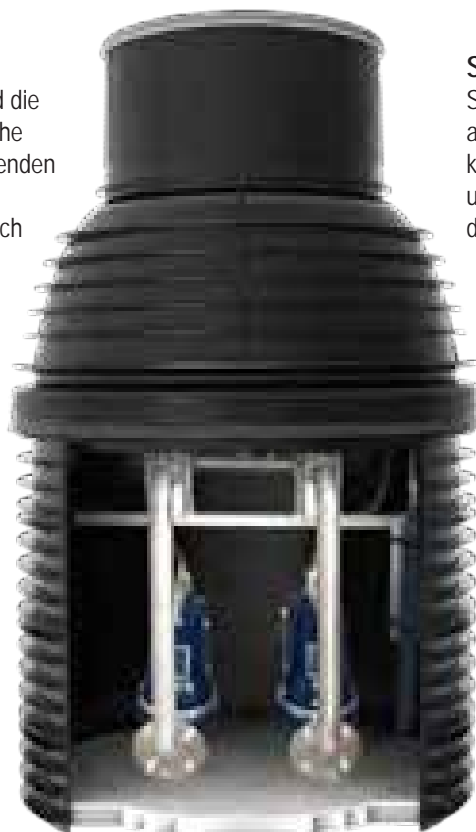

Schachtringe DN1000

Stufenweise Aufschichtung mittels Schachtringen Innen-Ø 1000mm, lieferbare Ringhöhen: 250, 500, 1000 mm, kürzbar in 250mm Schritten

Zulaufanschluss

bis DN200, Zulauf- und Ablaufwinkel nahezu frei wählbar

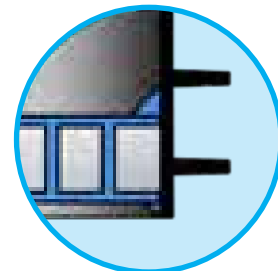
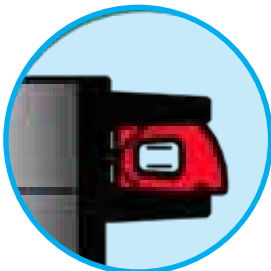

Dichtung

Lastentkoppelte Schachtelement-Dichtung aus flexiblem EPDM für dauerhafte Dichtheit

Schachtunterteil DN1000

mit Doppelstegboden = beulsicher gegen drückendes Wasser

Abdeckungen inkl. Lastabtragringe aus Beton, bauseitiges betonieren ist nicht notwendig

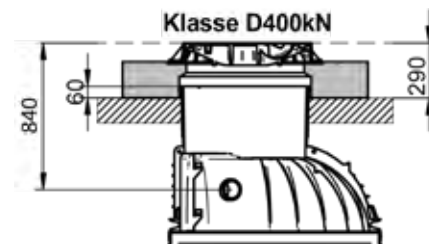
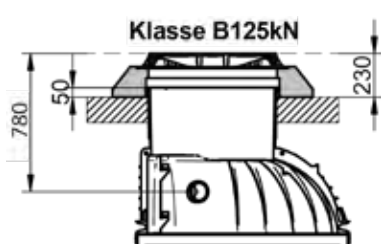

PURASTREAM Pumpstation

Ausführung Schwarzwasser - Überwasserkupplung UEK

PURASTREAM Pumpstation mit Behälter aus Kunststoff-Fertigteilen
anschlussfertige Einzel- oder Doppelpumpstation
für fäkalienhaltiges Abwasser

Schachtausführung:

- Material: PP 100% Neumaterial ohne Schäumungszusätze
- Unterteil: DN1000mm, Höhe 990mm
- Sammelinhalt ca. 220l
- lastentkoppelte Dichtung DN1000
- Anschlüsse: Zulauf DN160, Druckanschluss AG 6/4"
- Schachtkonus DN1000/DN600/600 inkl. Abdeckung Kl. B/D
- Lastabtragring Kl. B/D Beton

Technik:

- Ausführung mit 1 oder 2 Schneidradpumpen Type SEG
- Kugeldurchgang 40mm
- Kabellänge 10m
- Ex-Ausführung II2G EXDB IIBT4/T3GB
- Druckleitung 6/4" aus Edelstahl
- selbstdichtende Überwasserkupplung inkl. Traverse aus Edelstahl
- Kugelrückschlagventil, Absperrschieber inkl. Spülanschluss (Storz C)
- Steueranlage PWN-PS1 oder PWN-PS2
- Hydrostatische Sonde inkl. HW mit 10m Steuerschlauch- /Kabellänge
- erforderliche Niro-Kette, -Schäkel, -Kettenhalter

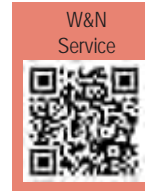

Artikel Nr.	Höhe mm	Zulauftiefe mm	Belastungs-klasse	Pumpen-anzahl	Druckleitung
PURASTREAM-1-UEKAWB	1935	1275	B125	1	DN40
PURASTREAM-1-UEKAWD	1995	1335	D400	1	DN40
PURASTREAM-2-UEKAWB	1935	1275	B125	2	DN40
PURASTREAM-2-UEKAWD	1995	1335	D400	2	DN40

Pumpenauswahl s. S. 198

Belastungsklasse B125

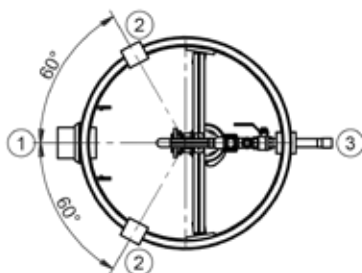
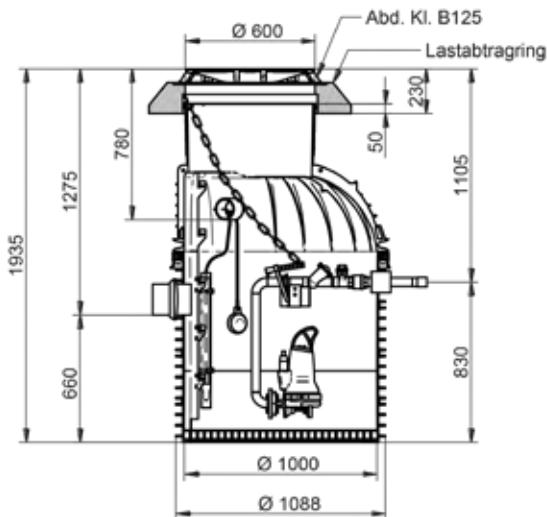

- 1 Zulauf DA160 (DA200 auf Anfrage)
- 2 Anschluss DA110 (Kabeldurchführung, Be- und Entlüftung)
- 3 Druckleitungsanschluss 6/4" AG

Belastungsklasse D400

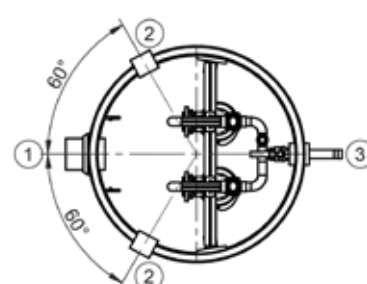
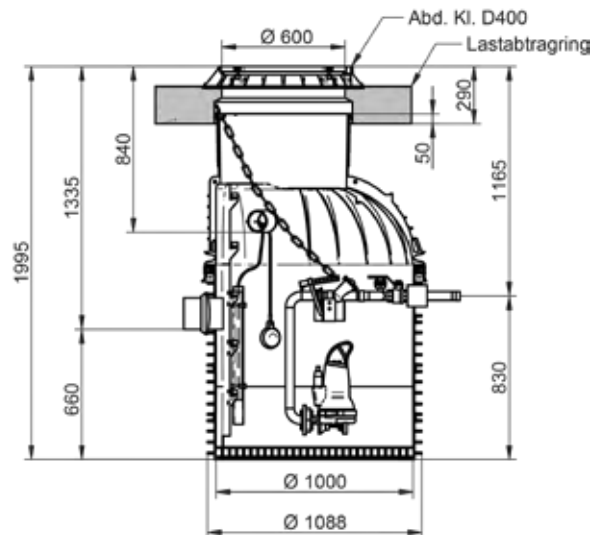

PURASTREAM Pumpstation

Ausführung Schwarzwasser - Unterwasserkupplung MP

PURASTREAM Pumpstation mit Behälter aus Kunststoff-Fertigteilen
anschlussfertige Einzel- oder Doppelpumpstation
für fäkalienhaltiges Abwasser

Schachtausführung:

- Material: PP 100% Neumaterial ohne Schäumungszusätze
- Unterteil: DN1000 mm, Höhe 1490mm
- Sammelinhalt ca. 490l
- lastentkoppelte Dichtung DN1000
- Anschlüsse: Zulauf DN160, Druckanschluss AG 6/4"
- Schachtkonus DN1000/DN600 inkl. Abdeckung Kl. B/D
- Lastabtragring Kl. B/D Beton

Technik:

- Ausführung mit 1 oder 2 Schneiradpumpen Type SEG
- Kugeldurchgang 40mm
- Kabellänge 10m
- Ex-Ausführung II2G EXDB IIBT4/T3GB
- Druckleitung 6/4" aus Edelstahl
- selbstdichtende Unterwasserkupplung inkl. 1" Edelstahl-Führungsrohre
- Kugelrückschlagventil, Absperrschieber inkl. Spülanschluss (Storz C)
- Steueranlage PWN-PS1 oder PWN-PS2
- Hydrostatische Sonde inkl. HW mit 10m Steuerschlauch- /Kabellänge
- erforderliche Niro-Kette, -Schäkel, -Kettenhalter

Artikel Nr.	Höhe mm	Zulauftiefe mm	Belastungs- klasse	Pumpen- anzahl	Druckleitung
PURASTREAM-1-MPAWB	2445	1370	B125	1	DN40
PURASTREAM-1-MPAWD	2505	1430	D400	1	DN40
PURASTREAM-2-MPAWB	2445	1370	B125	2	DN40
PURASTREAM-2-MPAWD	2505	1430	D400	2	DN40

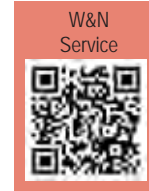

Pumpenauswahl s. S. 198

Belastungsklasse B125

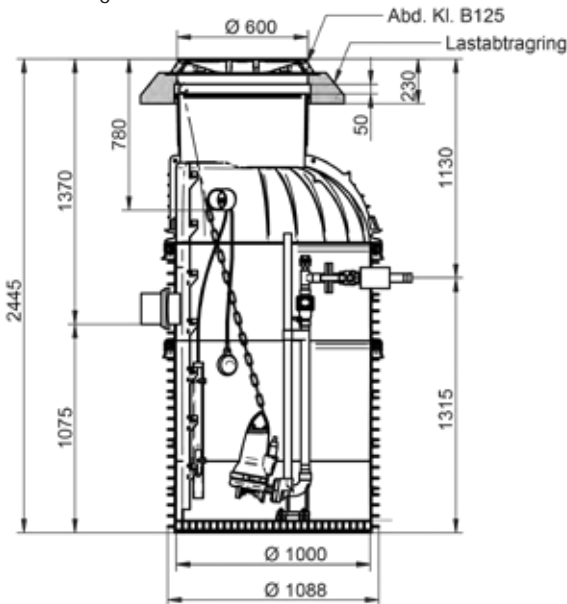

Belastungsklasse D400

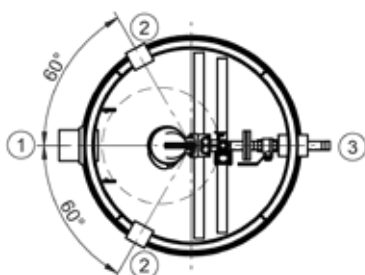
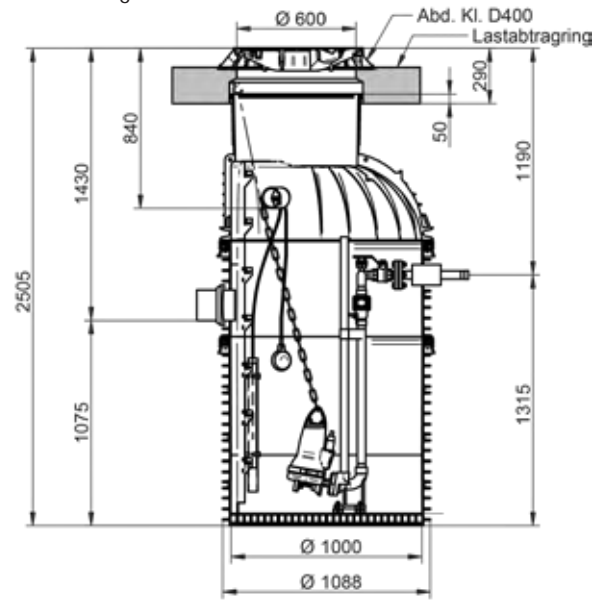

- 1 Zulauf DA160 (DA200 auf Anfrage)
- 2 Anschluss DA110 (Kabeldurchführung, Be- und Entlüftung)
- 3 Druckleitungsanschluss 6/4" AG

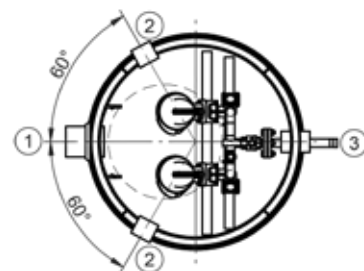

PURASTREAM / PURACONTA Pumpstation

Ausführung Schwarzwasser - Pumpenauswahl und Dimensionierung

Schneidradpumpen der Serie SEG 40

geeignet für fäkalienhaltiges Abwasser

Pumpenauswahl:

Druckleitung Dimension	PE-HD PN10 Da 50		PE-HD PN10 Da 63			Pumpentype
	1,00	1,50	2,00	2,50	3,00	
Fördermenge FQ [l/s]	1,00	1,50	2,00	2,50	3,00	
Förderhöhe max. bei Förderstrom FQ [m]	11,95	10,60	9,15	7,75	6,25	SEG.40.09
	18,50	17,15	15,70	14,10	12,30	SEG.40.12
	23,50	22,45	21,00	19,30	17,45	SEG.40.15
	31,10	29,60	27,90	26,00	24,00	SEG.40.26
Druckverluste UEK [m]	0,20	0,40	0,70	1,05	1,50	
Druckverluste MP [m]	0,15	0,35	0,65	1,00	1,40	
Druckverluste Druckleitung PE-HD Da 50 PN10 pro 100m [m]	2,00	4,00	7,00			
Druckverluste Druckleitung PE-HD Da 63 PN10 pro 100m [m]				3,00	4,50	

Pumpendatentabelle:

Pumpentype	Spannung V	Motor- leistung P1/P2 kW	Strom- aufnahme I _{Nenn} A	Druck- anschluss DN	Kugel- durchgang mm	Fördermenge max. m³/h	Förderhöhe max. m
SEG.40.09	400	1,30/0,90	3	40	40	16,00	14,40
SEG.40.12	400	1,60/1,20	3	40	40	18,00	20,70
SEG.40.15	400	2,10/1,50	4	40	40	19,00	25,80
SEG.40.26	400	3,20/2,60	6	40	40	19,00	33,80

Typen SEG.40

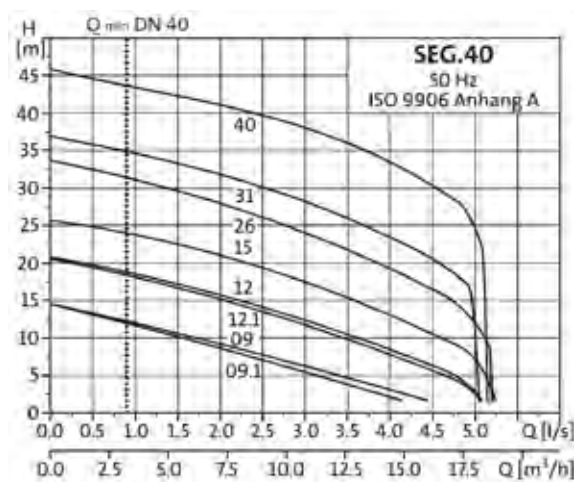

PURASTREAM Pumpstation

Ausführung Oberflächenwasser - Überwasserkupplung UEK

PURASTREAM Pumpstation mit Behälter aus Kunststoff-Fertigteilen
anschlussfertige Einzel- oder Doppelpumpstation
für nicht-fäkalienhaltiges Abwasser

Schachtausführung:

- Material: PP 100% Neumaterial ohne Schäumungszusätze
- Unterteil: DN1000 mm, Höhe 990mm
- Sammelinhalt ca. 200l
- lastentkoppelte Dichtung DN1000
- Anschlüsse: Zulauf DN160, Druckanschluss AG 2"
- Schachtkonus DN1000/DN600 inkl. Abdeckung Kl. B/D
- Lastabtragung Kl. B/D Beton

Technik:

- Ausführung mit 1 oder 2 Tauchmotorpumpen Type EF
- Kugeldurchgang 30mm
- Kabellänge 10m
- Pumpe in Ex-Ausführung optional
- Druckleitung 2" aus Edelstahl
- selbstdichtende Überwasserkupplung inkl. Traverse aus Edelstahl
- Kugelrückschlagventil, Absperrschieber inkl. Spülanschluss (Storz C)
- Steueranlage PWN-PS1 oder PWN-PS2
- Hydrostatische Sonde inkl. HW mit 10m Steuerschlauch- /Kabellänge
- erforderliche Niro-Kette, -Schäkel, -Kettenhalter

Artikel Nr.	Höhe mm	Zulauftiefe mm	Belastungs- klasse	Pumpen- anzahl	Druckleitung
PURASTREAM-1-UEKRWB	1935	1275	B125	1	DN50
PURASTREAM-1-UEKRWD	1995	1335	D400	1	DN50
PURASTREAM-2-UEKRWB	1935	1275	B125	2	DN50
PURASTREAM-2-UEKRWD	1995	1335	D400	2	DN50

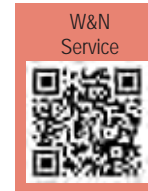

Pumpenauswahl s. S. 201

Belastungsklasse B125

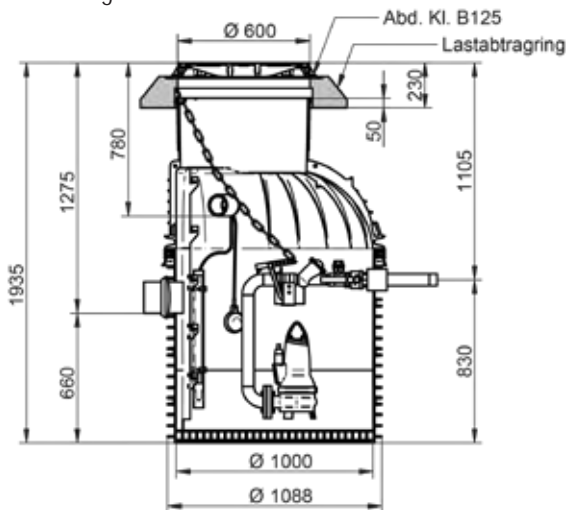

Belastungsklasse D400

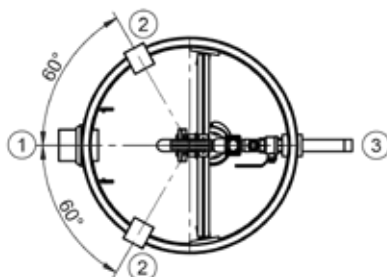
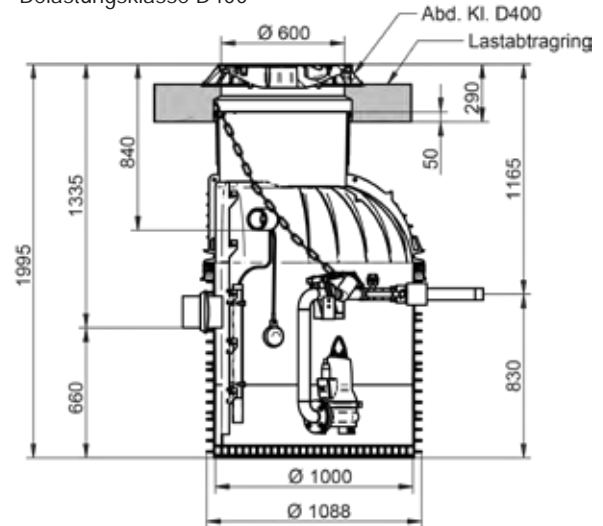

- 1 Zulauf DA160 (DA200 auf Anfrage)
- 2 Anschluss DA110 (Kabeldurchführung, Be- und Entlüftung)
- 3 Druckleitungsanschluss 2" AG

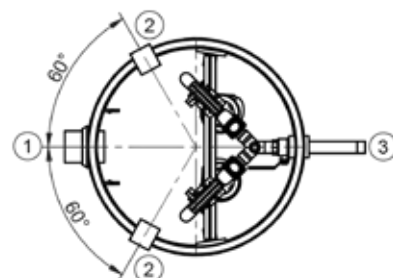

PURASTREAM Pumpstation

Ausführung Oberflächenwasser - Unterwasserkupplung MP

PURASTREAM Pumpstation mit Behälter aus Kunststoff-Fertigteilen
anschlussfertige Einzel- oder Doppelpumpstation
für nicht-fäkalienhaltiges Abwasser

Schachtausführung:

- Material: PP 100% Neumaterial ohne Schäumungszusätze
- Unterteil: DN1000 mm, Höhe 1490mm
- Sammelinhalt ca. 490l
- lastentkoppelte Dichtung DN1000
- Anschlüsse: Zulauf DN160, Druckanschluss AG 2"
- Schachtkonus DN1000/DN600 inkl. Abdeckung Kl. B/D
- Lastabtragring Kl. B/D Beton

Technik:

- Ausführung mit 1 oder 2 Tauchmotorpumpen Type SL
- Kugeldurchgang 50/65mm
- Kabellänge 10m
- Pumpe in Ex-Ausführung optional
- Druckleitung 2" aus Edelstahl
- selbstdichtende Unterwasserkupplung inkl. 1,5" Edelstahl-Führungsrohre
- Kugelrückschlagventil, Absperrschieber inkl. Spülanschluss (Storz C)
- Steueranlage PWN-PS1 oder PWN-PS2
- Hydrostatische Sonde inkl. HW mit 10m Steuerschlauch- /Kabellänge
- erforderliche Niro-Kette, -Schäkel, -Kettenhalter

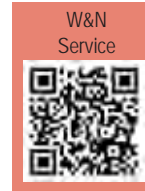

Pumpenauswahl s. S. 201

Artikel Nr.	Höhe mm	Zulauftiefe mm	Belastungs-klasse	Pumpen-anzahl	Druckleitung
PURASTREAM-1-MPRWB	2445	1370	B125	1	DN50
PURASTREAM-1-MPRWD	2505	1430	D400	1	DN50
PURASTREAM-2-MPRWB	2445	1370	B125	2	DN50
PURASTREAM-2-MPRWD	2505	1430	D400	2	DN50

Belastungsklasse B125

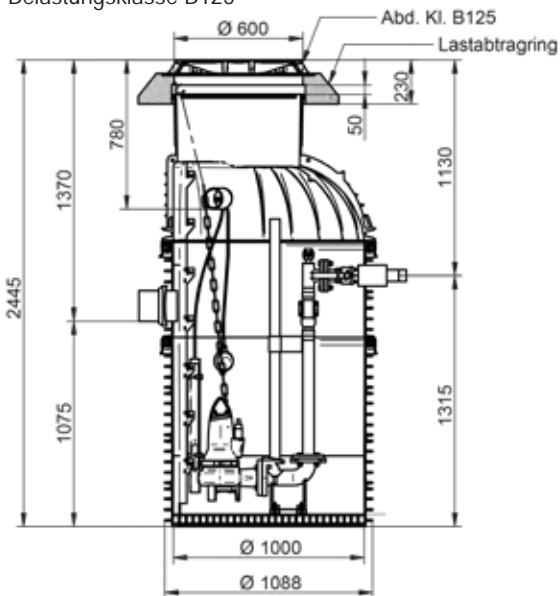

Belastungsklasse D400

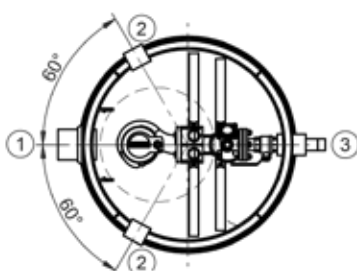
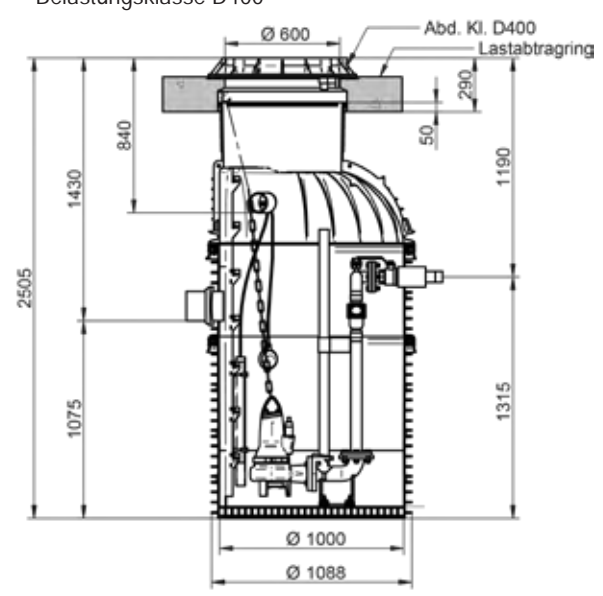

- 1 Zulauf DA160 (DA200 auf Anfrage)
- 2 Anschluss DA110 (Kabeldurchführung, Be- und Entlüftung)
- 3 Druckleitungsanschluss 2" AG

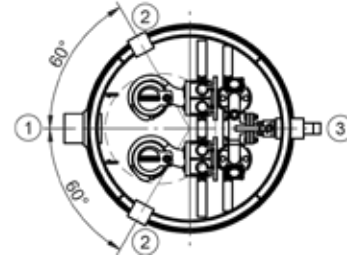

PURASTREAM / PURACONTA Pumpstation

Ausführung Oberflächenwasser - Pumpenauswahl und Dimensionierung

Freistrom- und Einkanallaufpumpen der Serie SLV und SL1 für nicht-fäkalienhaltiges Abwasser

Pumpenauswahl:

Druckleitung Dimension	PE-HD PN10 Da 63							Pumpentype
Fördermenge FQ [l/s]	2,00	2,50	3,00	3,50	4,00	4,50	5,00	
Förderhöhe max. bei Förderstrom FQ [m]	5,15	4,75	4,30	3,85	3,45	-	-	SLV.65.65.09
	8,55	8,05	7,50	6,95	6,35	5,75	5,20	SLV.65.65.11
	10,20	9,65	9,10	8,55	7,95	7,40	6,80	SLV.65.65.15
	10,25	9,95	9,70	9,40	9,10	8,80	8,50	SL1.50.65.09
	11,75	11,45	11,15	10,85	10,55	10,25	9,95	SL1.50.65.11
	14,20	13,15	13,15	12,70	12,25	11,90	11,60	SL1.50.65.15
	8,80	8,30	7,80	7,20	6,55	5,85	5,10	EF30.50.06
	11,90	11,30	10,80	10,25	9,60	8,90	8,35	EF30.50.09
	14,65	14,00	13,40	12,70	12,10	11,40	10,70	EF30.50.11
Druckverluste UEK [m]	0,30	0,50	0,70	1,00	1,25	1,55	1,90	
Druckverluste MP [m]	0,30	0,45	0,60	0,85	1,10	1,40	1,70	
Druckverluste Druckleitung PE-HD Da 63 PN10 pro 100m [m]	1,00	3,00	4,50	6,00	8,00	10,00	12,00	

Pumpentabelle:

Pumpentype	Spannung V	Motorleistung P1/P2 kW	Stromaufnahme I _{Nenn} A	Druckanschluss DN	Kugeldurchgang mm	Fördermenge max. m³/h	Förderhöhe max. m
SLV.65.65.09	400	1,40/0,90	2,8	65	65	24,50	7,50
SLV.65.65.11	400	1,60/1,10	3,1	65	65	42,80	9,50
SLV.65.65.15	400	2,20/1,50	3,8	65	65	45,00	10,60
SL1.50.65.09	400	1,40/0,90	2,8	65	50	58,00	11,60
SL1.50.65.11	400	1,60/1,10	3,1	65	50	64,00	15,80
SL1.50.65.15	400	2,20/1,50	3,8	65	50	70,20	17,00
EF30.50.06	400	1,00/0,60	2,3	50	30	32,80	13,70
EF30.50.09	400	1,40/0,90	2,8	50	30	39,20	16,80
EF30.50.11	400	1,60/1,10	3,1	50	30	41,40	18,00



8.3 Pumpstationen

Typen SL.1.50

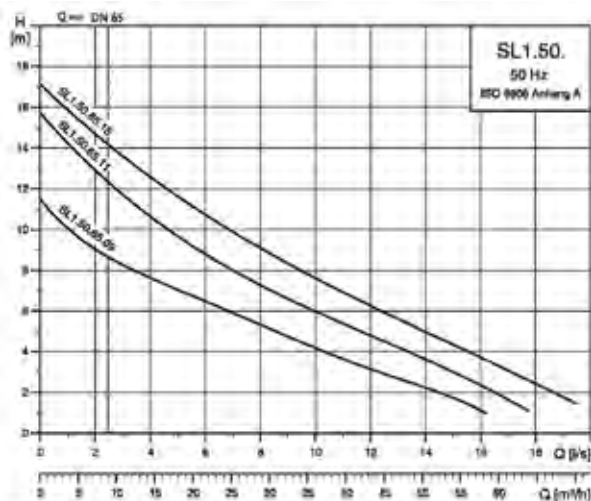

Typen SLV.65

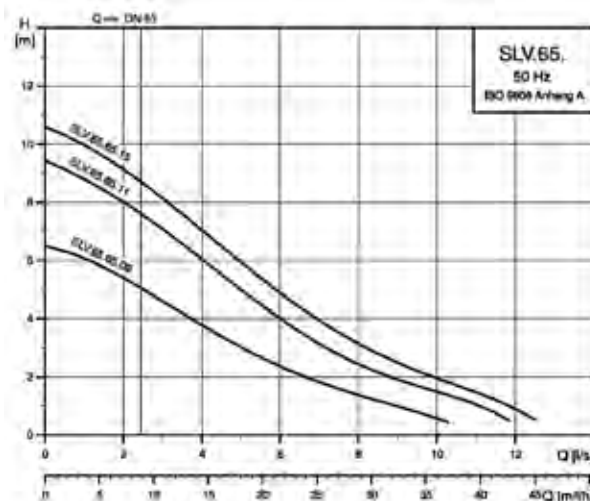

PURACONTA Pumpstation

Ausführung Schwarzwasser - Überwasserkupplung UEK

PURACONTA Pumpstation mit Behälter aus Beton-Fertigteilen
anschlussfertige Einzel- oder Doppelpumpstation
für fäkalienhaltiges Abwasser

Schachtausführung:

- Material: Beton ASII beständig
- Unterteil: DN1000 mm, Höhe 1270mm
- Sammelinhalt ca. 340l
- Keilgleit-Dichtung DN1000
- Anschlüsse: Zulauf DN160, Druckanschluss AG 6/4"

Technik:

- Ausführung mit 1 oder 2 Schneiradpumpen Type SEG
- Kugeldurchgang 40mm
- Kabellänge 10m
- Ex-Ausführung II2G EXDB IIBT4/T3GB
- Druckleitung 6/4" aus Edelstahl
- selbstdichtende Überwasserkupplung inkl. Traverse aus Edelstahl
- Kugelrückschlagventil, Absperrschieber inkl. Spülanschluss (Storz C)
- Steueranlage PWN-PS1 oder PWN-PS2
- Hydrostatische Sonde inkl. HW mit 10m Steuerschlauch- /Kabellänge
- erforderliche Niro-Kette, -Schäkel, -Kettenhalter

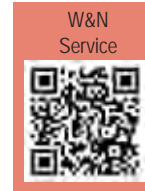

Artikel Nr.	Höhe mm	Zulauftiefe mm	Belastungs-klasse	Pumpen-anzahl	Druckleitung
PURACONTA-1-UEKAWB	1940	970	B125	1	DN40
PURACONTA-1-UEKAWD	1970	1000	D400	1	DN40
PURACONTA-2-UEKAWB	1940	970	B125	2	DN40
PURACONTA-2-UEKAWD	1970	1000	D400	2	DN40

Pumpenauswahl s. S. 198

Ringe für Schachtverlängerung s. S. 133

8.3 Pumpstationen

Belastungsklasse B125

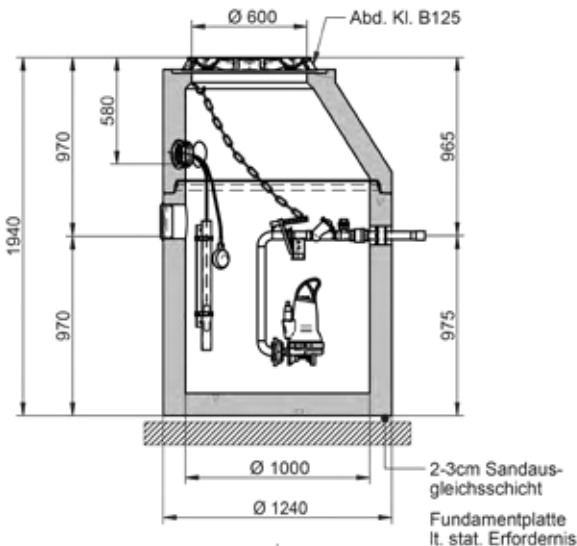

Belastungsklasse D400

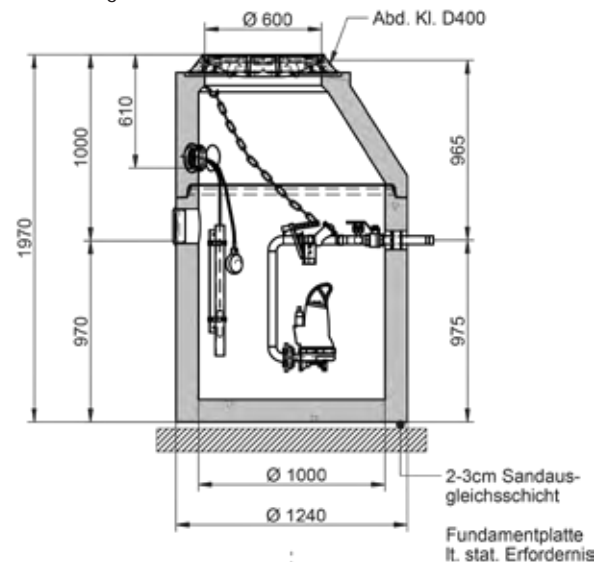

- 1 Zulauf DA160 (DA200 auf Anfrage)
- 2 Anschluss DA110 (Kabeldurchführung, Be- und Entlüftung)
- 3 Druckleitungsanschluss 6/4" AG

PURACONTA Pumpstation

Ausführung Oberflächenwasser - Überwasserkupplung UEK

PURACONTA Pumpstation mit Behälter aus Beton-Fertigteilen
anschlussfertige Einzel- oder Doppelpumpstation
für nicht-fäkalienhaltiges Abwasser

Schachtausführung:

- Material: Beton ASII beständig
- Unterteil: DN1000 mm, Höhe 1270mm
- Sammelinhalt ca. 340l
- Keilgleit-Dichtung DN1000
- Anschlüsse: Zulauf DN 160, Druckanschluss AG 2"

Technik:

- Ausführung mit 1 oder 2 Tauchmotorpumpen Type EF
- Kugeldurchgang 50/ 65mm
- Kabellänge 10m
- Pumpe in Ex-Ausführung optional
- Druckleitung 2" aus Edelstahl
- selbstdichtende Überwasserkupplung inkl. Traverse aus Edelstahl
- Kugelrückschlagventil, Absperrschieber inkl. Spülanschluss (Storz C)
- Steueranlage PWN-PS1 oder PWN-PS2
- Hydrostatische Sonde inkl. HW mit 10m Steuerschlauch- /Kabellänge
- erforderliche Niro-Kette, -Schäkel, -Kettenhalter

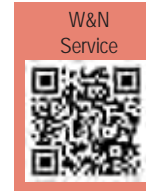

Artikel Nr.	Höhe mm	Zulauftiefe mm	Belastungs- klasse	Pumpen- anzahl	Druckleitung
PURACONTA-1-UEKRWB	1940	970	B125	1	DN50
PURACONTA-1-UEKRWD	1970	1000	D400	1	DN50
PURACONTA-2-UEKRWB	1940	970	B125	2	DN50
PURACONTA-2-UEKRWD	1970	1000	D400	2	DN50

Pumpenauswahl s. S. 201
Ringe für Schachtverlängerung s. S. 133

Belastungsklasse B125

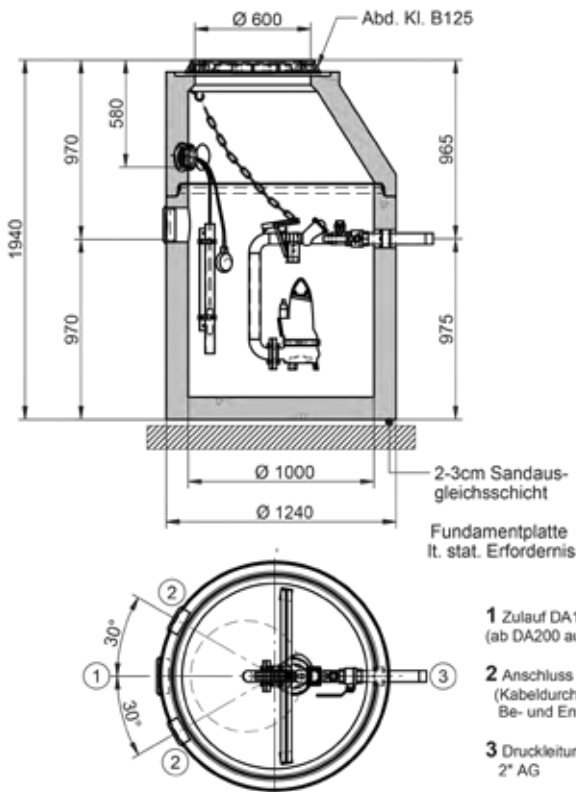

Belastungsklasse D400

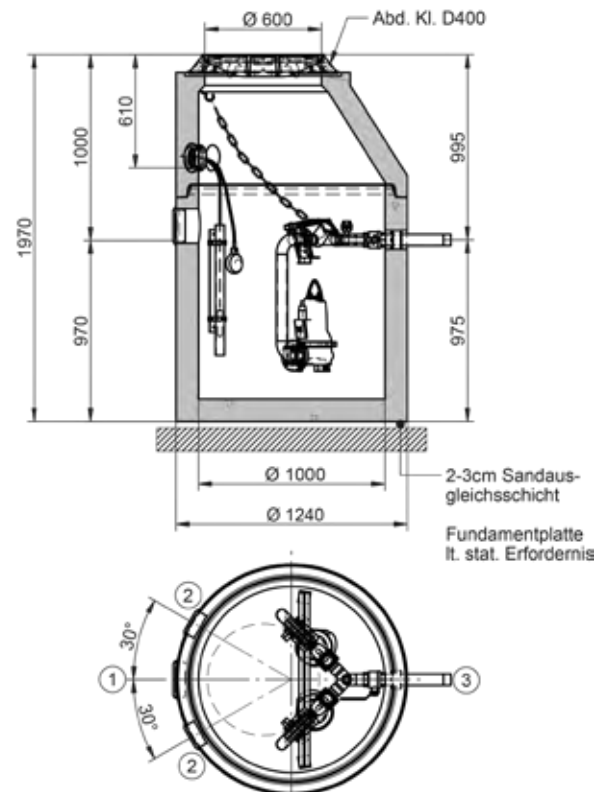

PURACONTA Pumpstation

Ausführung Schwarzwasser / Oberflächenwasser - Unterwasserkupplung MP

PURACONTA Pumpstation mit Behälter aus Beton-Fertigteilen

anschlussfertige Einzel- oder Doppelpumpstation

je nach Pumpentyp für fäkalienhaltiges oder nicht-fäkalienhaltiges Abwasser geeignet

Schachtausführung:

- Material: Beton ASII beständig
- Unterteil: DN1000 mm, Höhe 1570mm
- Sammelinhalt ca. 490l
- Keilgleit-Dichtung DN1000
- Anschlüsse: Zulauf DN 160, Druckanschluss AG 6/4" bzw. 2"

Technik:

- Ausführung mit 1 oder 2 Tauchmotorpumpen Type SEG bzw. SL
- Kugeldurchgang 40-65mm
- Kabellänge 10m
- Ex-Ausführung II2G EXDB IIBT4/T3GB
- Druckleitung 6/4" bzw. 2" aus Edelstahl
- selbstdichtende Unterwasserkupplung inkl. 1" - 1,5" Edelstahl-Führungsrohre
- Kugelrückschlagventil, Absperrschieber inkl. Spülanschluss (Storz C)
- Steueranlage PWN-PS1 oder PWN-PS2
- Hydrostatische Sonde inkl. HW mit 10m Steuerschlauch- /Kabellänge
- erforderliche Niro-Kette, -Schäkel, -Kettenhalter

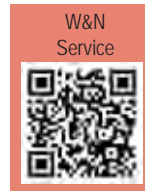

Pumpenauswahl s. S. 198 bzw. 201
Ringe für Schachtverlängerung s. S. 133

Artikel Nr.	Höhe mm	Zulauftiefe mm	Belastungs-klasse	Pumpen-anzahl	Druckleitung
fäkalienhaltiges Abwasser					
PURACONTA-1-MPAWB	2240	970	B125	1	DN40
PURACONTA-1-MPAWD	2270	1000	D400	1	DN40
PURACONTA-2-MPAWB	2240	970	B125	2	DN40
PURACONTA-2-MPAWD	2270	1000	D400	2	DN40
nicht-fäkalienhaltiges Abwasser					
PURACONTA-1-MPRWB	2240	970	B125	1	DN50
PURACONTA-1-MPRWD	2270	1000	D400	1	DN50
PURACONTA-2-MPRWB	2240	970	B125	2	DN50
PURACONTA-2-MPRWD	2270	1000	D400	2	DN50

8.3 Pumpstationen

Belastungsklasse B125

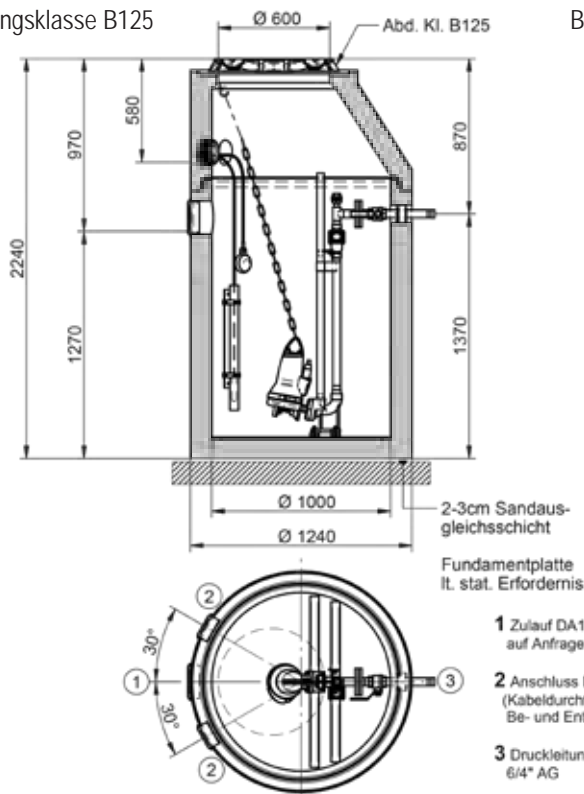

Belastungsklasse D400

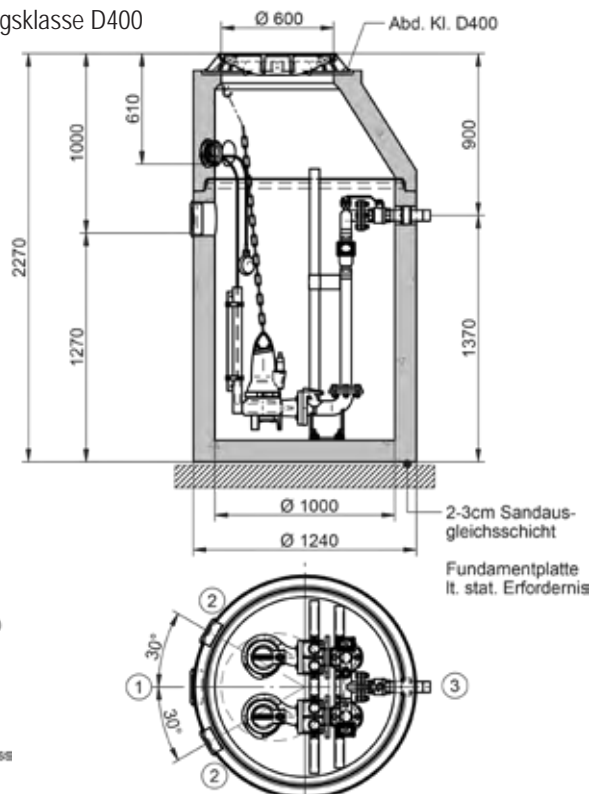

PURASTREAM / PURACONTA Pumpstation

Ausführung Oberflächenwasser - Unterwasserkupplung MP65

PURASTREAM und PURACONTA Pumpstation
 anschlussfertige Einzel- oder Doppelpumpstation mit Druckleitung DN65
 für nicht-fäkalienhaltiges Abwasser geeignet

Schachtausführung:

- Material: PP 100% Neumaterial oder Beton ASII beständig
- Unterteil: DN1000 mm, Höhe 1570mm
- Sammelinhalt ca. 490l
- Keilgleit-Dichtung DN1000
- Anschlüsse: Zulauf DN 160, Druckanschluss AG 2 1/2"

Technik:

- Ausführung mit 1 oder 2 Tauchmotorpumpen Type EF bzw. SL
- Kugeldurchgang 50-65mm
- Kabellänge 10m
- Druckleitung 2 1/2" aus Edelstahl
- selbstdichtende Unterwasserkupplung inkl. 1,5" Edelstahl-Führungsrohre
- Kugelrückschlagventil, Absperrschieber inkl. Spülanschluss (Storz C)
- Steueranlage PWN-PS1 oder PWN-PS2
- Hydrostatische Sonde inkl. HW mit 10m Steuerschlauch- / Kabellänge
- erforderliche Niro-Kette, -Schäkel, -Kettenhalter

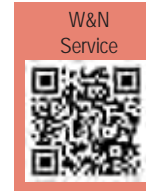

Pumpenauswahl s. S. 198 bzw. 201

Artikel Nr.	Höhe mm	Zulauftiefe mm	Belastungs-klasse	Pumpen-anzahl	Druckleitung
Schacht PP					
PURASTREAM-1-MP65B	2445	1370	B125	1	DN65
PURASTREAM-1-MP65D	2505	1430	D400	1	DN65
PURASTREAM-2-MP65B	2445	1370	B125	2	DN65
PURASTREAM-2-MP65D	2505	1430	D400	2	DN65
Schacht Beton					
PURACONTA-1-MP65B	2240	970	B125	1	DN65
PURACONTA-1-MP65D	2270	1000	D400	1	DN65
PURACONTA-2-MP65B	2240	970	B125	2	DN65
PURACONTA-2-MP65D	2270	1000	D400	2	DN65

Belastungsklasse B125

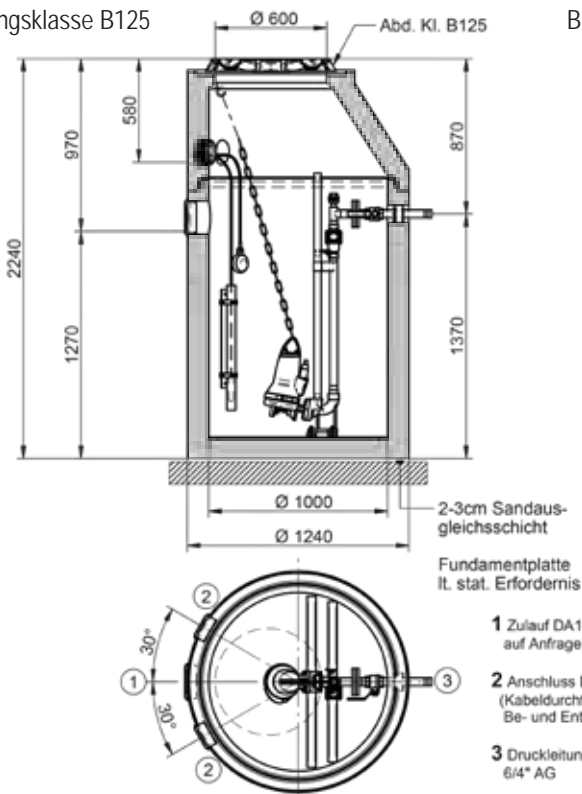

Belastungsklasse D400

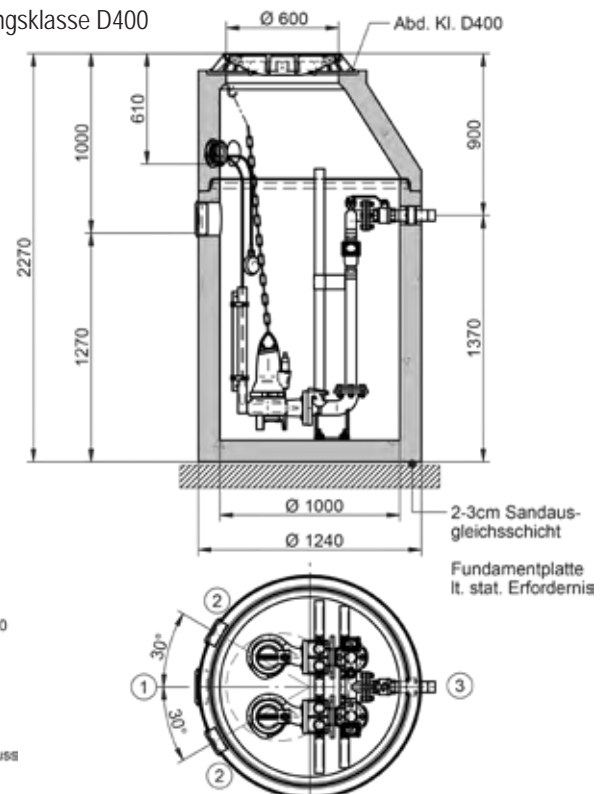

PURASTREAM-DRAIN Pumpstation

Ausführung Oberflächenwasser - Kleinflächenentwässerung

PURASTREAM PSB-Drain Pumpstation mit Behälter aus Beton-Fertigteilen
 anschlussfertige Einzel- oder Doppelpumpstation
 für nicht-fäkaliertes Abwasser
 z.B.: für Garagen- und Vorplatzentwässerung bis 100m²

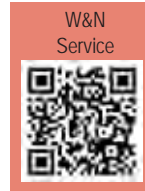

Schachtausführung:

- Material: Beton ASII beständig
- Unterteil: DN800 mm, Höhe 970mm
- Konus DN600 x 350mm
- Abdeckung Klasse A-D
- Sammelinhalt ca. 330l
- Keilgleit-Dichtung DN800
- Anschlüsse: Zulauf DN 160, Druckanschluss Da50
- Kabeldurchführung DN100,
weitere Anschlüsse auf Anfrage möglich



Technik:

- Ausführung mit 1 oder 2 Pumpen
- Kabellänge 10m
- Druckleitung Da50 aus PVC-U
- Kugelrückschlagventil, Absperrschieber aus PVC-U
- Steueranlage nur bei 2 Pumpen PWN-PS2-230V
- Niveauerfassung mittels Schwimmerschalter

8.3 Pumpstationen

Artikel Nr.	Höhe mm	Zulauftiefe mm	Spannung V	Druckabgang DN	Fördermenge max. m ³ /h	Förderhöhe max. m
PSB-1-AP35.06	1420	760	230	50	15	10
PSB-1-AP35.08	1420	760	230	50	18	11
PSB-2-AP35.06	1420	760	230	50	15	10
PSB-2-AP35.08	1420	760	230	50	18	11

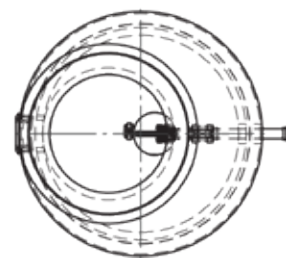
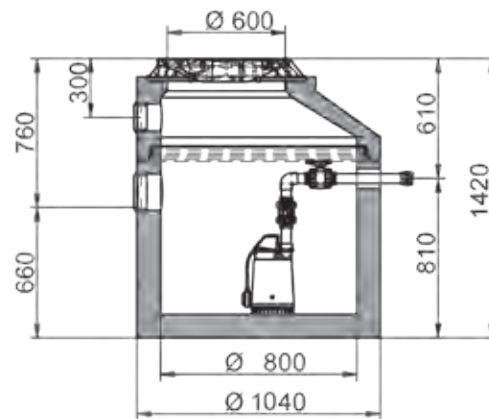

Fertigpumpstation aus Beton

anschlussfertige Einzel- oder Doppelpumpstation mit monolithischem Schachtunterteil aus Beton

Produkteigenschaften:

- Planung und Ausführung der kompletten Pumpstation
- Schachtbauwerke aus Beton in den Nennweiten DN1000 bis DN3000 für Einbautiefen bis 10m mit eingebautem Pumpensumpf und optionaler Auftriebsicherung sowie diverserem Zubehör, wie Einstiegleitern oder Zwischenpodesten bei höheren Zulauftiefen
- Betongüte mind. C30/37/XA2T AS II beständig
- inkl. Abdeckplatten mit individuell gestaltbaren Wartungs- und Einstiegsöffnungen in allen Belastungsklassen
- Individuell angepasste Inneninstallationen aus rostfreiem Edelstahl mit optionalem Zubehör, wie Spülanschluss oder Be- und Entlüftungsventil
- Anschlüsse: individuell gestaltbare horizontale Zuläufe, Lüftungs-, Kabelrohrleitungen und Druckanschlüsse in allen Nennweiten
- Druckleitung aus Edelstahl mit Außengewinde
- problemlose Pumpeninstallation und Wartung: Ablassen und Heben der Pumpen mittels Kette; mit selbstdichtender Unterwasserkupplung, nach Einhängen der Pumpe druckdicht
- inkl. Kugelrückschlagventile und Kugelabsperrventile
- inkl. Steueranlage mit automatischer pneumatischer Niveausteuern inkl. Staurohr für Innenraum-Installation, 10m Steuerleitung und Alarm; optional mit Schwimmersteuerung
- optional Freiluftschaltschränke mit individueller Ausstattung, wie z.B. Schrankheizung, Außenalarmleuchte oder GSM-Alarm
- Betriebsspannung 400-V3, optional 220 – 240-V
- Pumpen standardmäßig in EX-Schutz Ausführung
- kürzeste Bauzeiten durch weitgehend werkseitige Vorfertigung
- montagefertige Lieferung, Komplettierung, Inbetriebnahme und Wartung durch eigenes Fachpersonal



Systemdarstellung Fertigpumpstation FP150 - FP300:

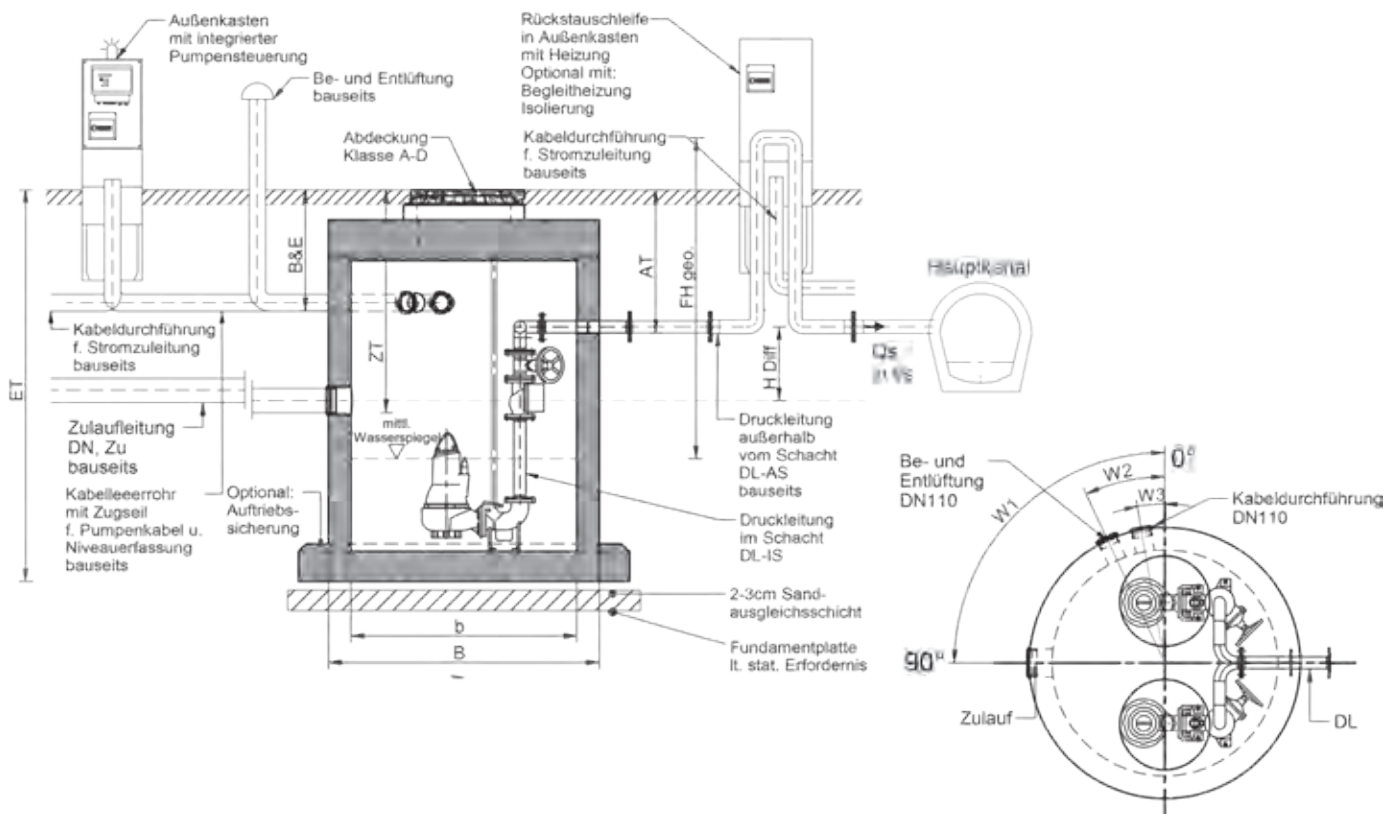

Pumpstation Elektrische Ausrüstung

Elektrisch geprüfte und fertig verkabelte Freiluftsäulen

PWN-FS-PS1 oder PS2

zur Aufnahme der Pumpensteuerung

Abmessungen: H x B x T

Oberteil 600 x 400 x 250mm

Sockel 870 x 400 x 250mm, Eingrabetiefe 600mm

Ausstattung:

- Steuerung PWN-PS1 oder PWN-PS2
- Kleinverteiler mit: FI/LSI für Service-Schuko
Heizung und LS für Pumpensteuerung
- 1x Schuko-Steckdose für Service
- Schaltschrankheizung inkl. Thermostat
- Warnleuchte außen rot
- Profilhalbzylinder inkl. 2 x Schlüssel



PWN-FS-PRO

zur Aufnahme der Pumpensteuerung

Abmessungen: H x B x T

Oberteil 870 x 590 x 320mm

Sockel 900 x 595 x 320mm, Eingrabetiefe 600mm

Ausstattung:

- Steuerung PWN-PS1 oder PWN-PS2
- Kleinverteiler mit: FI/LS für Service-Schuko, Schaltschrankheizung
Rohrbegleitheizung, FI Pumpensteuerung
- je 1x Schuko-Steckdose für Service und Netzteil GSM
- Schaltschrankheizung inkl. Thermostat
- Warnleuchte außen orange
- Zylinderschloss inkl. Z-Schlüssel
- OPTIONAL: GSM-Modul
Trennbarrieren inkl. Leergehäuse
mit Rückstauschleife DN50-90 (RM max. 300 ü. GOK)

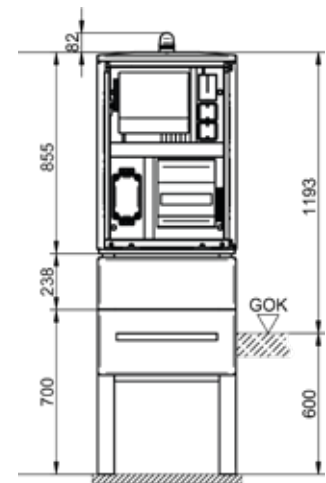

PWN-FS-PRO-MK

zur Aufnahme der Pumpensteuerung

Abmessungen: H x B x T

Oberteil 1250 x 785 x 320mm

Sockel 900 x 790 x 320mm, Eingrabetiefe 600mm

Ausstattung:

- Steuerung Micro-Kompakt bis 15kW
- Kleinverteiler mit: FI/LS für Service-Schuko, Schaltschrankheizung
Rohrbegleitheizung, FI Pumpensteuerung
- je 1x Schuko-Steckdose für Service und Netzteil GSM
- Schaltschrankheizung inkl. Thermostat
- Warnleuchte außen orange
- Zylinderschloss inkl. Z-Schlüssel
- OPTIONAL: GSM-Modul
Trennbarrieren inkl. Leergehäuse

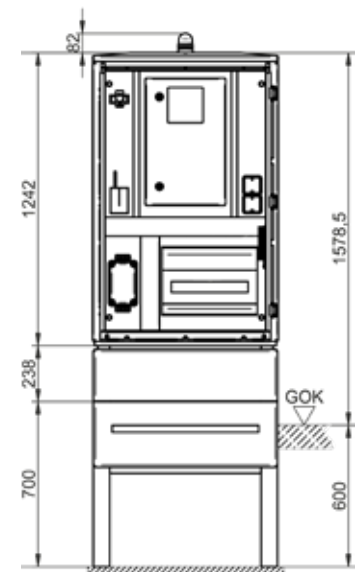

Pumpstation Elektrische Ausrüstung

Elektrisch geprüfte und fertig verkabelte Freiluftsäulen

PWN-FS-RS1

zur Aufnahme einer Rückstauschleife DA50 - DA63

Abmessungen: H x B x T

Oberteil 1100 x 590 x 320mm

Sockel 900 x 595 x 320mm

Eingrabetiefe 600mm

Ausstattung:

- Kleinverteiler mit: Hauptschalter 32A
Anspeiseklemmstelle für Kabel max. 3x2,5mm²
Abgangsklemmblock für Kabel 3x1,5mm²
Abgangsklemmblock für Kabel 3x1,5mm²
- Schaltschrankheizung 90W inkl. Thermostat
- Warnleuchte außen orange
- Zylinderschloss inkl. Z-Schlüssel
- OPTIONAL: Rückstauschleife DA50
Rückstauschleife DA63
Rückstauschleife DA90
Rohrbegleitheizung

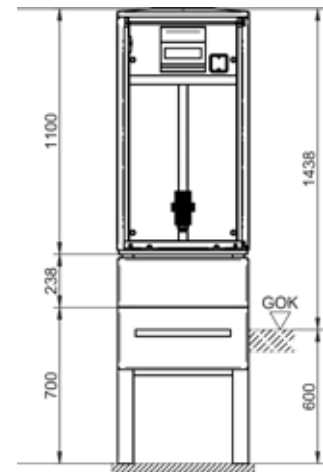

PWN-FS-RS2

zur Aufnahme einer Rückstauschleife DA110 - DA125

Abmessungen: H x B x T

Oberteil 1100 x 785 x 320mm

Sockel 900 x 790 x 320mm

Eingrabetiefe 600mm

Ausstattung:

- Kleinverteiler mit: Hauptschalter 32A
Anspeiseklemmstelle für Kabel max. 3x2,5mm²
Abgangsklemmblock für Kabel 3x1,5mm²
Abgangsklemmblock für Kabel 3x1,5mm²
- Schaltschrankheizung 90W inkl. Thermostat
- Warnleuchte außen orange
- Zylinderschloss inkl. Z-Schlüssel
- OPTIONAL: Rückstauschleife DA110
Rückstauschleife DA125
Rohrbegleitheizung

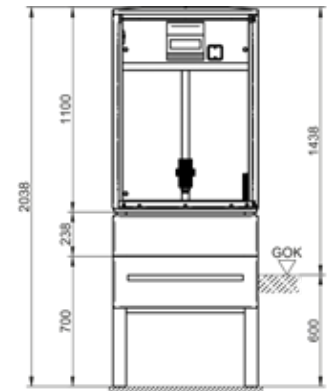

W&N
Service



Pumpstation Elektrische Ausrüstung

Elektrisch geprüfte und fertig verkabelte Freiluftsäulen

PWN-FS-PRO-KOMBI

zur Aufnahme der Pumpensteuerung und einer Rückstauschleife DA50 - DA125

Abmessungen: H x B x T

Oberteil 1100 x 785 x 320mm

Sockel 900 x 790 x 320mm

Eingrabetiefe 600mm

Ausstattung:

- Steuerung PWN-PS1 od. PWN-PS2
- Kleinverteiler mit: FI/LS für Service-Schuko
Schaltschrankheizung
Rohrbegleitheizung, FI Pumpensteuerung
- je 1x Schuko-Steckdose für Service und Netzteil GSM
- Schaltschrankheizung inkl. Thermostat
- Warnleuchte außen orange
- Zylinderschloss inkl. Z-Schlüssel
- OPTIONAL: GSM-Modul
Trennbarrieren inkl. Leergehäuse
Rückstauschleife DA50
Rückstauschleife DA63
Rückstauschleife DA90
Rückstauschleife DA110
Rückstauschleife DA125
Rohrbegleitheizung

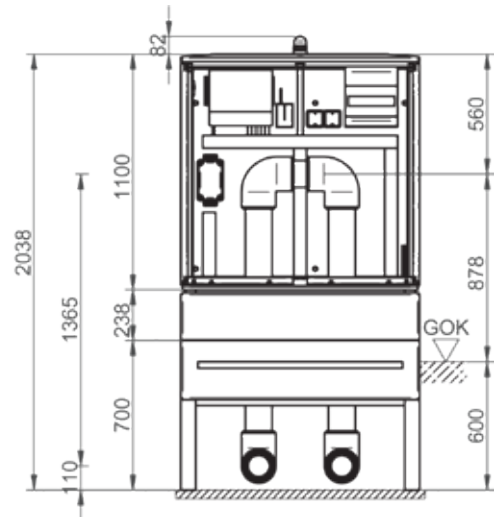

Purator-Rückstauschleife

Rückstauschleife fertig verschweißt aus PE-HD RC

bestehend aus: Rohrmaterial PN10

Heizwendel -Schweißwinkel 90°

Rohrbegleitheizung 20W

Rohrisolierung s=13mm

Rohrschellen

Schienenverbinder

Gewindestangen

Type	Material	Druckstufe PN	di mm	da mm"	Mitte-Mitte Maß mm	Anschluss-ende
RS50-S	PE-HD RC	10	50	40,8	850	glattes Rohrende
RS63-S	PE-HD RC	10	63	55,4	850	glattes Rohrende
RS90-S	PE-HD RC	10	90	79,2	850	glattes Rohrende
RS50-L	PE-HD RC	10	50	40,8	1360	glattes Rohrende
RS63-L	PE-HD RC	10	63	55,4	1360	glattes Rohrende
RS90-L	PE-HD RC	10	90	79,2	1360	glattes Rohrende
RS110-L	PE-HD RC	10	110	96,8	1360	glattes Rohrende
RS125-L	PE-HD RC	10	125	110,2	1360	glattes Rohrende

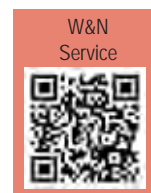

Pumpstation Elektrische Ausrüstung

Pumpensteuerung

PWN Schrank in Schrank System

Purator Schrank in Schrank System pulverbeschichtet aus Aluminium AlMg3 ist ein individuell anpassbarer Freiluftschrank mit einem integrierten Pumpensteuerschrank und Platzreserve für wahlweise EVU-Zählerverteiler.

Verschiedenste Pumpenstarts wie zum Beispiel Direktstart, Stern-Dreieck oder Sanftstart bzw. -stopp sind je nach Wunsch und Verwendungszweck frei wählbar.

Mit dem Purator-COM System für 2 oder 3 Pumpen, bestehend aus Bedienteil und einem Steuerteil, lässt sich die Schaltanlage entsprechend der Nutzer-Spezifikation konfigurieren. Das Bedienteil weist eine LCD- Klartext-Anzeige und diverseste Merkmale für eine einfache Bedienung auf:

- Pumpenabschaltung über Ausschaltpunkt und Nachlauf
- Thermische Überwachung der Pumpen
- Pumpenabschaltung über Ausschaltpunkt und Nachlauf
- Laufzeitüberwachung
- Zwangseinschaltung d. Pumpe
- variabler Staffelanlauf (Einschaltverzögerung)
- interner akustischer Alarm
- Sammelstörmeldung potenzialfrei
- Hochwasseralarm potenzialfrei
- Speicher Anzahl Pumpenstarts
- Betriebsstundenzähler
- Eingang f. Hochwasser - Schwimmschalter
- Pumpenwechsel
- Zwangsumschaltung
- ATEX – Mode
- Service – Mode
- Spitzenlast abschaltbar
- Interpump Delay einstellbar
- Laufzeitüberwachung
- Analogausgänge 0-10V und 4-20 mA- Niveauefassung Speicherung und Wiedereinlesen der Parametrierung durch SD-Karte
- Ereignisprotokoll auf SD-Karte
- Modbus RTU

Die Schaltanlage wird mit zusätzlichen Komponenten, die für einen sicheren Betrieb notwendig sind, serienmäßig bzw. nach Anforderung bestückt.

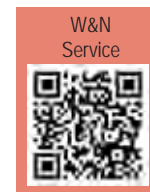

Pumpensteuerung PWN-PS1 und PWN-PS2

- für Einzel- und Doppelpumpenanlagen
- Schaltgerät für den Einsatz in häuslichen und kommunalen Abwasser-, Schmutzwasser- und Regenwasser-Pumpstationen
- Die Pumpensteuerung wird zur Niveauregulierung von Flüssigkeitsständen eingesetzt. Der Füllstand wird wahlweise über Staudruck, Lufteinperlung, externen Sensor (4 - 20 mA), oder Schwimmschalter ermittelt.
- Der Motorschutz steuert direkt eine Pumpe bis max. 5,5KW Leistung an. Zusätzlich stehen 2 Relaiskontakte zur Ausgabe von Störmeldungen zur Verfügung
- Einfachste Bedienung und Einstellung: Schaltpunkte, Zeiten und Motorstromüberwachung werden mittels einem Digitalpotentiometer eingestellt. Alle Werte können auf dem LC - Display abgefragt werden.
- optional: ATEX-Mode für Steuerung von Pumpen in EXC-Bereichen
- optional: mit Freiluftschaltschrank, Sockel, Schrankheizung
- optional: beheizbare Rückstauschleife im Sockel des Freiluftschaltschranks

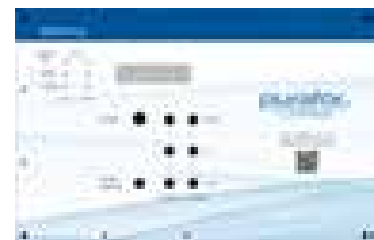

Artikel	Beschreibung
PWN-PS1	Einzelpumpensteuerung für Pumpen bis 5,5kW
PWN-PS2	Doppelpumpensteuerung für Pumpen bis 5,5kW

Pumpstation Komponenten

Zubehör

mechanisches Zubehör

Art.Nr.	Beschreibung	Größe
Absperrschieber (Ms) PN16		
VIN-PEET-5-4	Gewindeausführung	IG 1 1/4"
VIN-PEET-2	Gewindeausführung	IG 2"
Absperrschieber (GGG40) epoxybeschichtet, weichdichtend, inkl. Handrad		
VIN-SCHIEBER050	Flanschausführung	DN50
VIN-SCHIEBER065	Flanschausführung	DN65
VIN-SCHIEBER080	Flanschausführung	DN80
VIN-SCHIEBER100	Flanschausführung	DN100
VIN-SCHIEBER150	Flanschausführung	DN150
Handmembranpumpe		
96003721	mit Wandbefestigung und integr. Rückschlagventil	IG 1 1/2"
Kugelrückschlagventil (GG-20)		
VIN-6516-050	Flanschausführung	DN50
VIN-6516-065	Flanschausführung	DN65
VIN-6516-080	Flanschausführung	DN80
VIN-6516-100	Flanschausführung	DN100
VIN-6516-150	Flanschausführung	DN150



elektrisches Zubehör

Art.Nr.	Beschreibung
Niveaufassung	
96003332	Schwimmerschalter MS1 mit 10m Kabel
96003421	Schwimmerschalter MS1 Ex mit 10m Kabel
96003695	Schwimmerschalter MS1 mit 20m Kabel
96003536	Schwimmerschalter MS1 Ex mit 20m Kabel
91072782	Schwimmerschalter MS1 Ex mit 30m Kabel
96736324	Schwimmerschalter MS1 Ex mit 40m Kabel
98991645	NIVEAUSENSOR mit 10m Kabel, 0-5m, 4-20mA ohne EX
98991649	NIVEAUSENSOR mit 25m Kabel, 0-5m, 4-20mA ohne EX
99113184	NIVEAUSENSOR mit 25m Kabel, 0-5m, 4-20mA mit EX
Alarmierung	
R&S-04GD04K	GSM Controller GD04
R&S-04532	AKKU und Netzteil für GD04
R&S-04GSM-STATION-SMA-AD	Externe Stationsantenne 2dBi FME
R&S-04GSM-SMA-10-VERL	Verlängerung 10m GSM SMA

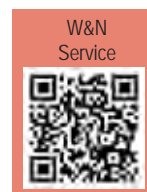
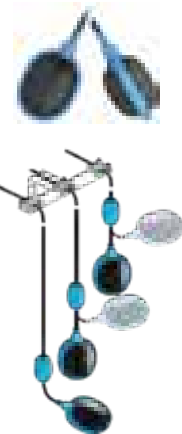

Inhaltsverzeichnis

9. Regenwassertechnik, Versickerung, Retention

9	Regenwassertechnik, Versickerung, Retention	
9.0	Grundlagen Versickerung	214
9.1	Sickerschächte	218
9.2	Versickerungs- und Retentionssysteme	223
9.3	RAINCLEAN Sickermulde	233
9.4	INNOLET Filtereinsatz	239
9.5	Regenwassernutzung	240

- Absetzanlagen siehe Kap. 9.2



Versickerung, Retention und Vorreinigung von
Oberflächenwasser, Regenwassernutzung

Regenwassertechnik

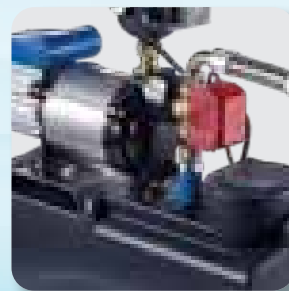
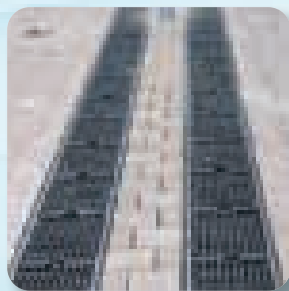
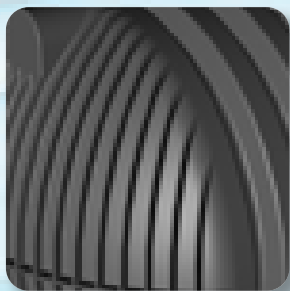

Versickerung Normen und Dimensionierung

Dimensionierung und Auswahl von Versickerungsanlagen

Hydraulische Bemessung:

Für die hydraulische Bemessung sind der Bemessungsniederschlag des Einbauortes, die abflusswirksame Gesamtfläche und die Sickerfähigkeit des Untergrundes maßgebend. Die Niederschlagsmengen für den Bemessungsniederschlag sind beim Hydrographischen Zentralbüro (HZB) des Bundesministeriums für Land- und Forstwirtschaft, Regionen und Wasserwirtschaft verfügbar. Die Auswahl des maßgebenden Niederschlagsereignisses (Jährlichkeit und Dauer) erfolgt in Abstimmung mit der Behörde entsprechend der zugrunde liegenden Regelwerke, wie der ÖNORM B 2506 oder dem ÖWAV Regelblatt 45.

Die zu entwässernde, abflusswirksame Fläche wird durch Horizontalprojektion und Berücksichtigung des Abflussbeiwertes für verschiedene Oberflächen entsprechend ÖNORM B 2506-1 ermittelt.

Entscheidend für die Sickerfähigkeit des Untergrundes ist die Wasserdurchlässigkeit an Ort und Stelle der geplanten Versickerungsanlage. Der Durchlässigkeitsbeiwert wird durch einen Sickerversuch (z.B. nach ÖNORM B 4422-2) ermittelt oder anhand des Bodenaufbaues abgeschätzt.

Erforderliche Daten für Versickerungsprojekte:

- Adresse des Bauvorhabens
- Entwässerungs- und Lageplan
- Größe der Entwässerungsfläche
- Beschaffenheit der Entwässerungsfläche
- Nutzung der Entwässerungsfläche
- Bodentyp oder
- Durchlässigkeitsbeiwert des Untergrundes (Sickerversuch)
- Zuluftiefe zur Sickeranlage
- Falls nötig: zulässige Drosselabflussmenge
- Mittlerer, höchster Grundwasserspiegel
- Wiederkehrzeit des Bemessungsregens
- (1-, 5-, 10-, ...-jährlich)

Es ist für die Anlagendimensionierung gem. ÖNORM B 2506-1 zumindest das 5-jährliche Niederschlagsereignis anzusetzen unter der Voraussetzung einer nur geringen Beeinträchtigung im Fall einer Überflutung. Die folgenden Jährlichkeiten der Bemessungsniederschläge werden für die Bemessung empfohlen:

Ländliche Gebiete (geringe Bebauungsdichte)	• 10-jährlich
Wohngebiete	• 20-jährlich
Stadtzentren, Industrie- und Gewerbegebiete (hohe Bebauungsdichte)	• 30-jährlich

Schadstoffbelastung von Niederschlagsabflüssen Zuordnung der Flächen in Typ 1-5 lt. ÖWAV-Regelblatt 45

Flächentyp F1	<ul style="list-style-type: none">• Dachflächen und Fassaden – gering belastet• Terrassen mit einem Gesamtflächenanteil nicht größer als 200 m² projizierter Fläche – gering belastet• Rad- und Gehwege – gering belastet• Nicht befahrene Vorplätze und Zufahrten für Einsatzfahrzeuge – gering belastet
Flächentyp F2	<ul style="list-style-type: none">• Dachflächen und Terrassen, die nicht dem Flächentyp F1 zugeordnet werden können• Parkflächen für Pkw nicht größer als 20 Parkplätze bzw. 400 m² (Abstellflächen inkl. Zufahrt)• Parkflächen für Pkw größer als 20 Parkplätze und nicht größer als 75 Parkplätze bzw. 2.000 m² (Abstellflächen inkl. Zufahrt) mit nicht häufigem Fahrzeugwechsel (Wohnhausanlagen, Mitarbeiterparkplätze bei Betrieben, Park-and-Ride-Anlagen und Parkplätze mit ähnlich geringem Fahrzeugwechsel)• Fahrflächen mit einer JDTV bis 500 Kfz/24 h bzw. Gleisanlagen bis 5.000 Bto mit Ausnahme der freien Strecke
Flächentyp F3	<ul style="list-style-type: none">• Parkflächen für Pkw größer als 20 Parkplätze und nicht größer als 75 Parkplätze bzw. 2.000 m² (Abstellflächen inkl. Zufahrt) mit häufigem Fahrzeugwechsel (z. B. Kundenparkplätze von Handelsbetrieben, wie z. B. Einkaufsmärkte)• Parkflächen für Pkw größer 75 Parkplätze und nicht größer als 1.000 Parkplätze• Fahrflächen mit einer JDTV von 500 bis 15.000 Kfz/24 h bzw. Gleisanlagen größer 5.000 Bto mit Ausnahme der freien Strecke• Park- und Stellflächen für Lkw, sofern eine wesentliche Verschmutzung des Niederschlagswassers durch Emissionen aus den Fahrzeugen (z. B. Verluste von Kraft- und Schmierstoffen, Frostschutzmitteln, Flüssigkeiten aus Brems- oder Klimatisierungssystemen etc.) mit hoher Wahrscheinlichkeit ausgeschlossen werden kann• Lager- und Manipulationsflächen sowie Umschlagplätze (Terminals), sofern eine wesentliche Verschmutzung des Niederschlagswassers durch Ladegutverlust oder Manipulation (Tätigkeiten auf diesen Flächen) mit hoher Wahrscheinlichkeit ausgeschlossen werden kann
Flächentyp F4	<ul style="list-style-type: none">• Parkflächen für Pkw größer 1.000 Parkplätze (z. B. Einkaufszentren)• Betriebliche Fahrflächen mit einer JDTV über 15.000 Kfz/24 h (Straßen mit in der Regel mehr als zwei Fahrstreifen)• Betriebliche Fahrflächen, Plätze und Flächen mit starker Verschmutzung z. B. durch Landwirtschaft, Fuhrunternehmen und Märkte
Flächentyp F5	<ul style="list-style-type: none">• Park- und Stellflächen, sofern eine wesentliche Verschmutzung des Niederschlagswassers durch Emissionen aus den Fahrzeugen nicht mit hoher Wahrscheinlichkeit ausgeschlossen werden kann• Lager- und Manipulationsflächen sowie Umschlagplätze (Terminals), sofern eine wesentliche Verschmutzung des Niederschlagswassers durch Ladegutverlust oder Manipulation (Tätigkeiten auf diesen Flächen) nicht mit hoher Wahrscheinlichkeit ausgeschlossen werden kann• Dachflächen, Fassaden und Terrassen – stark belastet• Sonstige Flächen – stark belastet

Versickerung Normen und Dimensionierung

Mögliche Versickerungssysteme bezogen auf die Flächentypen lt. ÖWAV-Regelblatt 45

Flächentyp	Systeme mit mineralischem Filter	Systeme mit Rasen	Systeme mit Bodenfilter	Systeme mit technischem Filter
F1	M	X	X	X
F2	-	X	X	X ¹⁾
F3	-	- ²⁾	X	M
F4	-	-	X	M ³⁾
F5	-	-	i.B.	i.B.

x ...empfohlen

M ...zulässig

i.B. ...zulässig nach individueller Beurteilung

- ...nicht zulässig

¹⁾ Versickerung über einen Sickerschicht mit technischem Filter stellt lediglich die Mindestanforderung dar

²⁾ die Entwässerung von Fahrflächen mit einer JDTV von 500 bis 15.000 Kfz/24h flächig über die Böschung ist zulässig

³⁾ eine Versickerung über eine kombinierte, unterirdische Versickerungsanlage ist nur nach individueller Beurteilung zulässig

Fließschema einer Versickerungsanlage mit Absetzanlage

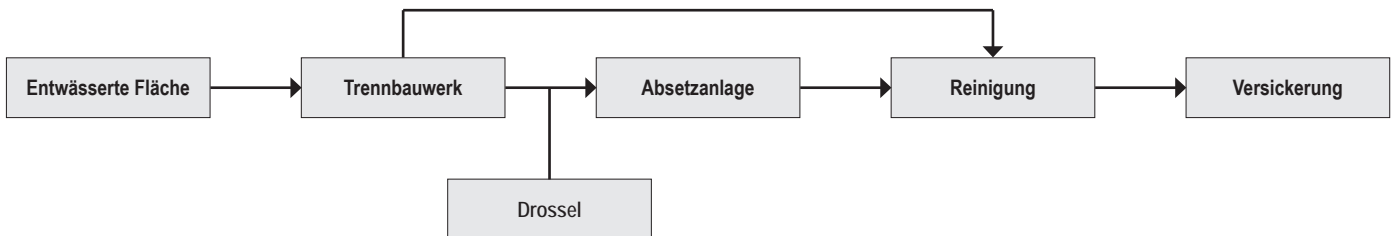

Auswahlschema Absetzanlagen

		Reinigungsverfahren		
		Technischer Filter As:Ared zwischen 1:1 und 1:100		Technischer Filter As:Ared zwischen 1:101 und 1:250
Ausstattung	Geotextil - Filtergewebe	bei unterirdischen Anlagen		bei unterirdischen Anlagen
		Absetzanlage	nein	im Bedarfsfall
Bemessung	Oberflächenbeschickung in m/h	-	4,5	4,5
	β für Bemessung (Filter)	0,5*)	1	1

*) bei breitflächiger Beschickung und geringem Feststoffeintrag kann β = 1 gesetzt werden

Abschätzung Absetzanlagen

Runde Anlage DN in mm	Anschlussfläche Ared ca. m ² *)
1000	180
1200	270
1500	420
2000	750
2500	1170
3000	1690

*) bei Oberflächenbeschickung 4,5 m/s und einem ANGENOMMENEN Bemessungsregen mit 52,2 l/(s·ha) Höhendifferenz von Dauerwasserspiegel zum höchsten Punkt der Sohle mindestens 1,5 m

Versickerungssysteme mit technischem Filter

RAINCLEAN Substrat

Technischer Filter zertifiziert nach ÖNORM B 2506-3 zur Behandlung und Versickerung schadstoffbelasteter Regenwässer von befestigten Fahr- und Parkflächen



Problemstellung

An stark befahrenen Straßen und angrenzenden Parkflächen werden neben der Fahrbahn zwischen 5 und 15 m Abstand von der Fahrbahn kritische Schadstoffkonzentrationen erreicht.

Frachtzusammensetzung

Abgas, Abrieb, Tropfverluste und Korrosion sind die wichtigsten Emissionsquellen des Straßenverkehrs. Im Verbrennungsraum der Motoren bilden sich eine Vielzahl (bis zu 150) polyzyklischer aromatischer Kohlenwasserstoffe (PAK). Außer PAK werden auch monozyklische Aromate wie Benzol, Toluol, Xylol und Phenol ausgestoßen. Über die Abgase werden Chrom, Zink, Kupfer, Nickel und Cadmium abgegeben.

Als Straßenabrieb ist bei Asphaltstraßen vorrangig mit ein- und mehrkettigen aromatischen Kohlenwasserstoffen, besonders PAK, zu rechnen. Korrosion an der Karosserie setzt abhängig von Lack und Stahllegierungen Schwermetalle frei. In Kühlflüssigkeiten fand man neben Mineralöl-Kohlenwasserstoffen auch Blei, Zink, Chrom und Kupfer.

Die Lösung

Dieses verschmutzte Oberflächenwasser wird mit dem nach ÖNORM B 2506-3 zertifizierten RAINCLEAN-Filtersubstrat vor Erreichen des Grundwasserkörpers gereinigt. Durch das geprüfte Anschlussflächenverhältnis As:Ared von 1:100 sind keine weiteren Vorreinigungsmaßnahmen erforderlich. Jene Zusatzmaßnahmen sind bei Filtermaterialien mit Anschlussflächenverhältnissen ab 1:101 nötig.

Haupteigenschaften des RAINCLEAN Substrats:

Wasserdurchlässigkeitsbeiwert	1,7 x 10 ⁻³ m/s (kf-Wert)
Wasserspeicherkapazität	mind. 58%
Kationenaustauschkapazität	mind. 20 cmolc/kg
KAKpot Acetat	mind. 40 cmolc/kg
Adsorptionsfähigkeit	>Pb2+ >Cu2+ >Zn2+
pH-Wert	>7,2
N (NO3)	<100mg/l
P205 verfügbar	<100mg/l
K20 verfügbar	<100mg/l

Eignung als Pflanzenstandort

Eine Bepflanzung des RAINCLEAN-Substrates ist grundsätzlich nicht erforderlich, auf Wunsch aber möglich. Obwohl das Substrat äußerst nährstoffarm entwickelt wurde, finden ausgewählte Bodendecker eine ausreichende Nährstoffversorgung. Für eine offene Mulde eignet sich beispielsweise eine sortenreine Bepflanzung mit Pachysandra, Mahonie, Vinca minor oder Cotoneaster.

Standzeitenprognose

Leichte Belastung: Standzeit rd. 20 Jahre Dachflächenwasser, Hofflächen, Rad- und Gehwege, Parkplätze, Straßen mit max. 300 (JDTV) täglich, Wohngebiete und vergleichbare Gewerbegebiete (Kategorie 1 - 5 DWA-A 138).

Mittlere Belastung: Standzeit rd. 18 Jahre Dachflächenwasser in Gewerbe- und Industriegebieten mit signifikanter Luftverschmutzung, Straßen mit 300 bis 5.000 (JDTV) täglich (Kategorie 6 - 8 DWA-A 138).

Starke Belastung: Standzeit rd. 15 Jahre Flächen in Industriegebieten, PKW-Parkplätze mit häufigem Fahrzeugwechsel, Straßen mit 5.000 bis 15.000 (JDTV) täglich (Kategorie 9 - 11 DWA-A 138).

Das Substrat ist nach ÖNORM B2506-3:2016-01 geprüft und ist vom DIBT (Deutsches Institut für Bautechnik) zugelassen.

Katalog 2026 - Technische Änderungen, Satz- oder Druckfehler und alle Rechte vorbehalten

Wallner & Neubert Gesellschaft m.b.H.

Tel.: 05 05 13-0 • office@pwn.at • www.pwn.at



Absorptionsbereich
Austauscher

Aktivkohle zur
Bindung von Pestiziden

Wasserspeicher
Filter

Organische Matrix
Besiedlungsraum

pH-Pufferbereich
Säurebegrenzer



Bodenleben: Spinnen, Fadenwürmer, Milben, Collembolen (S Springschwänze), Enchytraeiden, Käferlarven (10.000/ m Mulde bis 30.000/ m Mulde)

Mögliche Einsatzgebiete sind die Entwässerung von:

- Ladehöfen, Laderampen
- Fahrbahnen, Parkflächen
- Lagerflächen
- Innenhöfen



Digitale
Produktinfos



Sickerschächte

Sickerschächte aus Betonringen ohne Steigbügel

Bohrung für Zulauf bauseits

Die Dimensionierung der Sickerschächte ist gemäß ÖNORM B 2506-1 durchzuführen.

Diese Schächte sind für Flächentyp 1 gemäß ÖWAV Rb 45 geeignet.

Wartungsdeckel Klasse A15 / D 400



Artikel Nr.	Innen Ø D mm	Einbautiefe Et mm	Gewicht t	größtes Stück-gew. t
SIR10-94A(D)	1000	1930	1,3	0,4
SIR10-154A(D)	1000	2530	1,7	0,6
SIR15-77A(D)	1500	1730*	1,8	1,0
SIR15-102A(D)	1500	1980*	2,0	0,7
SIR15-128A(D)	1500	2230*	2,2	1,0
SIR15-178A(D)	1500	2730*	2,7	1,0
SIR15-229A(D)	1500	3230*	3,2	1,0
SIR20-73A(D)	2000	1830*	2,7	1,45
SIR20-99A(D)	2000	2080*	3,0	1,2
SIR20-124A(D)	2000	2330*	3,4	1,45
SIR20-149A(D)	2000	2580*	3,8	1,45
SIR20-174A(D)	2000	2830*	4,1	1,45
SIR20-200A(D)	2000	3080*	4,5	1,45
SIR20-225A(D)	2000	3330*	4,8	1,45
SIR20-250A(D)	2000	3580*	5,2	1,45
SIR20-275A(D)	2000	3830*	5,6	1,45
SIR20-301A(D)	2000	4080*	5,9	1,45
SIR25-72A(D)	2500	1930*	3,7	1,8
SIR25-98A(D)	2500	2180*	4,1	1,6
SIR25-123A(D)	2500	2430*	4,6	1,8
SIR25-148A(D)	2500	2680*	5,0	1,8
SIR25-173A(D)	2500	2930*	5,5	1,8
SIR25-199A(D)	2500	3180*	5,9	1,8
SIR25-224A(D)	2500	3430*	6,4	1,8
SIR25-250A(D)	2500	3680*	6,8	1,8
SIR25-275A(D)	2500	3930*	7,3	1,8
SIR25-301A(D)	2500	4180*	7,7	1,8
SIR25-326A(D)	2500	4430*	8,2	1,8

* Zulauftiefe Zt und Einbautiefe Et bei Klasse D 400 +100mm

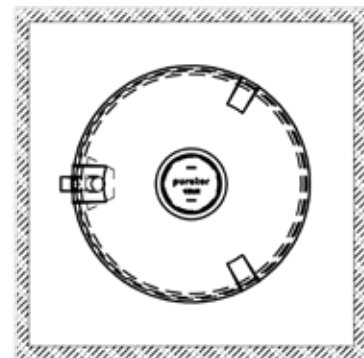
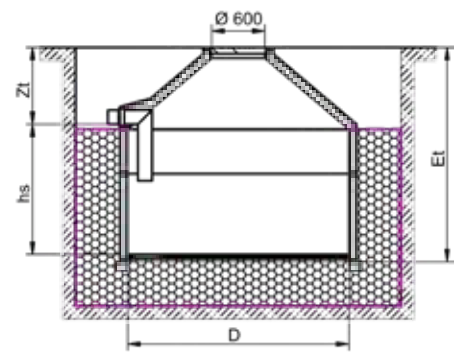

Zulauftiefe Standard mit Deckel Klasse A 015	
Ø 1000mm	600mm
Ø 1500mm *	600mm
Ø 2000mm *	600mm
Ø 2500mm *	600mm



Geotextil-Filtersets und Technische Filter für Sickerschächte s. Seite 222

Beton-Zubehör siehe Kapitel 5.8

Sickerschächte

Sickerschächte aus Betonringen mit Steigbügel

Bohrung für Zulauf bauseits

Die Dimensionierung der Sickerschächte ist gemäß ÖNORM B 2506-1 durchzuführen.

Diese Schächte sind für Flächentyp 1 gemäß ÖWAV Rb 45 geeignet
Wartungsdeckel Klasse A15 / D 400

Artikel Nr.	Innen Ø D mm ¹	Einbautiefe Et mm	Gewicht t	größtes Stückgew. t
SIRST10-94A(D)	1000	1930	1,3	0,4
SIRST10-155A(D)	1000	2530	1,7	0,6
SIRST15-77A(D)	1500	1730*	1,8	1,0
SIRST15-102A(D)	1500	1980*	2,0	0,8
SIRST15-128A(D)	1500	2230*	2,3	1,0
SIRST15-178A(D)	1500	2730*	2,8	1,0
SIRST15-229A(D)	1500	3230*	3,2	1,0
SIRST20-73A(D)	2000	1520*	2,6	1,45
SIRST20-99A(D)	2000	1770*	3,0	1,1
SIRST20-124A(D)	2000	2020*	3,4	1,45
SIRST20-149A(D)	2000	2270*	3,7	1,45
SIRST20-174A(D)	2000	2520*	4,1	1,45
SIRST20-200A(D)	2000	2770*	4,4	1,45
SIRST20-225A(D)	2000	3020*	4,8	1,45
SIRST20-250A(D)	2000	3270*	5,2	1,45
SIRST20-275A(D)	2000	3520*	5,5	1,45
SIRST20-301A(D)	2000	3770*	5,9	1,45
SIRST25-73A(D)	2500	1520*	3,6	1,8
SIRST25-99A(D)	2500	1770*	4,0	1,5
SIRST25-124A(D)	2500	2020*	4,4	1,8
SIRST25-149A(D)	2500	2270*	4,9	1,8
SIRST25-174A(D)	2500	2520*	5,3	1,8
SIRST25-200A(D)	2500	2770*	5,8	1,8
SIRST25-225A(D)	2500	3020*	6,2	1,8
SIRST25-250A(D)	2500	3270*	6,7	1,8
SIRST25-275A(D)	2500	3520*	7,1	1,8
SIRST25-301A(D)	2500	3770*	7,5	1,8
SIRST25-326A(D)	2500	4020*	8,0	1,8

* Zulauftiefe Zt und Einbautiefe Et bei Klasse D400: Innendurchmesser 1500mm + 100mm;
Innendurchmesser 2000, 2500mm + 80mm

¹ Schächte Innendurchmesser 1000 und 1500mm mit exzentrischem Konus

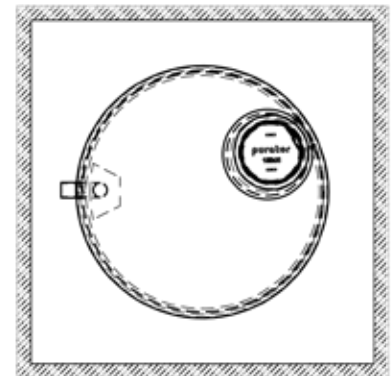
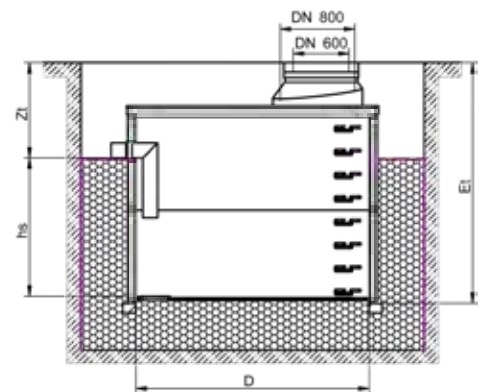

Zulauftiefe Standard mit Deckel Klasse A 015	
Ø 1000mm	600mm
Ø 1500mm *	600mm
Ø 2000mm *	800mm
Ø 2500mm *	800mm

Größtes Stückgewicht bei Ausführung Klasse D 400:

SIRST-20 1,6t

SIRST-25 2,5t

Gesamtgewicht erhöht sich bei Ausführung Klasse D 400 um:

SIRST-20 0,7t

SIRST-25 1,0t

Digitale
Produktinfos



Beton-Zubehör siehe Kapitel 5.8

Sickerschächte mit technischem Filter

RC-Sickerschächte mit technischem Filter (Substrat) gemäß ÖNORM B 2506-3 aus Betonringen ohne Steigbügel

Bohrung für Zulauf bauseits

Die Dimensionierung der Sickerschächte ist gemäß ÖNORM B 2506-1 durchzuführen.

Diese Schächte sind für Flächentypen 1+2 gemäß ÖWAV Rb 45 geeignet und nach individueller, behördlicher Beurteilung auch für Flächentypen 3-5 möglich.

Wartungsdeckel Klasse A15 / D 400



RAINCLEAN Substrat
ist nach ÖNORM B 2506-3: 2018
geprüft!

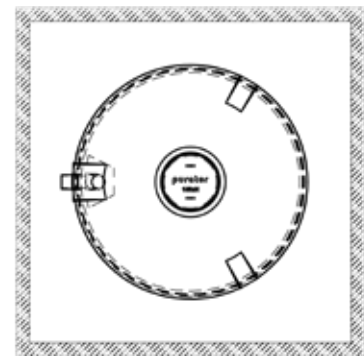
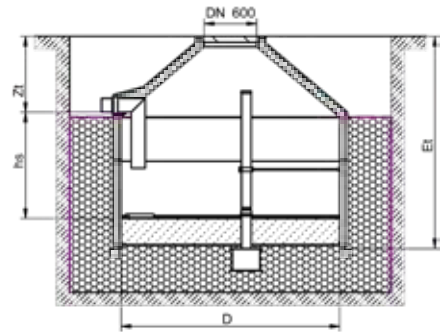

Artikel Nr.	Innen Ø D mm	Einbautiefe Et mm	Gewicht t	größtes Stückgew. t
SIR10-94RCA(D)	1000	1930	1,4	0,4
SIR10-154RCA(D)	1000	2530	1,8	0,6
SIR15-77RCA(D)	1500	1730*	2,1	1,0
SIR15-102RCA(D)	1500	1980*	2,3	1,0
SIR15-128RCA(D)	1500	2230*	2,5	1,0
SIR15-178RCA(D)	1500	2730*	3,0	1,0
SIR15-229RCA(D)	1500	3230*	3,5	1,0
SIR20-73RCA(D)	2000	1830*	3,3	1,45
SIR20-99RCA(D)	2000	2080*	3,6	1,2
SIR20-124RCA(D)	2000	2330*	4,0	1,45
SIR20-149RCA(D)	2000	2580*	4,4	1,45
SIR20-174RCA(D)	2000	2830*	4,7	1,45
SIR20-200RCA(D)	2000	3080*	5,1	1,45
SIR20-225RCA(D)	2000	3330*	5,5	1,45
SIR20-250RCA(D)	2000	3580*	5,8	1,45
SIR20-275RCA(D)	2000	3830*	6,2	1,45
SIR20-301RCA(D)	2000	4080*	6,5	1,45
SIR25-72RCA(D)	2500	1930 *	4,6	1,8
SIR25-98RCA(D)	2500	2180 *	5,0	1,6
SIR25-123RCA(D)	2500	2430 *	5,5	1,8
SIR25-148RCA(D)	2500	2680 *	6,0	1,8
SIR25-173RCA(D)	2500	2930 *	6,4	1,8
SIR25-199RCA(D)	2500	3180 *	6,8	1,8
SIR25-224RCA(D)	2500	3430 *	7,3	1,8
SIR25-250RCA(D)	2500	3680 *	7,7	1,8
SIR25-275RCA(D)	2500	3930 *	8,2	1,8
SIR25-301RCA(D)	2500	4180 *	8,6	1,8
SIR25-326RCA(D)	2500	4430 *	9,1	1,8

* Zulauftiefe Zt und Einbautiefe Et bei Klasse D 400 +100mm

9.1 Sickerschächte

Probenahmerohr

Artikel Nr.	Beschreibung
PROBE-AFS-2	Probenahmesystem für Sickerschacht



Zulauftiefe Standard mit Deckel Klasse A 015	
Ø 1000mm	600mm
Ø 1500mm *	600mm
Ø 2000mm *	600mm
Ø 2500mm *	600mm

Beton-Zubehör siehe Kapitel 5.8

Sickerschächte mit technischem Filter

RC-Sickerschächte mit technischem Filter (Substrat) gemäß ÖNORM B 2506-3

aus Betonringen mit Steigbügel

Bohrung für Zulauf bauseits

Die Dimensionierung der Sickerschächte ist gemäß ÖNORM B 2506-1 durchzuführen.

Diese Schächte sind für Flächentypen 1+2 gemäß ÖWAV Rb 45 geeignet und nach individueller, behördlicher Beurteilung auch für Flächentypen 3-5 möglich.

Wartungsdeckel Klasse A15 / D 400



RAINCLEAN Substrat
ist nach ÖNORM B 2506-3: 2018
geprüft!

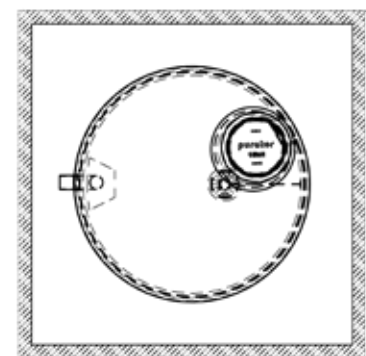
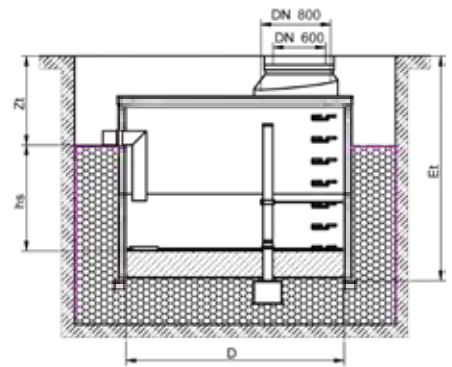

Artikel Nr.	Innen Ø D mm ¹	Einbautiefe Et mm	Gewicht t	größtes Stückgew. t
SIRST10-94RCA(D)	1000	1930	1,4	0,4
SIRST10-155RCA(D)	1000	2530	1,8	0,6
SIRST15-77RCA(D)	1500	1730*	2,1	1,0
SIRST15-102RCA(D)	1500	1980*	2,3	1,0
SIRST15-128RCA(D)	1500	2230*	2,5	1,0
SIRST15-178RCA(D)	1500	2730*	3,1	1,0
SIRST15-229RCA(D)	1500	3230*	3,5	1,0
SIRST20-73RCA(D)	2000	1520*	3,3	1,45
SIRST20-99RCA(D)	2000	1770*	3,6	1,1
SIRST20-124RCA(D)	2000	2020*	4,0	1,45
SIRST20-149RCA(D)	2000	2270*	4,3	1,45
SIRST20-174RCA(D)	2000	2520*	4,7	1,45
SIRST20-200RCA(D)	2000	2770*	5,0	1,45
SIRST20-225RCA(D)	2000	3020*	5,4	1,45
SIRST20-250RCA(D)	2000	3270*	5,8	1,45
SIRST20-275RCA(D)	2000	3520*	6,1	1,45
SIRST20-301RCA(D)	2000	3770*	6,5	1,45
SIRST25-73RCA(D)	2500	1520*	4,5	1,8
SIRST25-99RCA(D)	2500	1770*	4,9	1,5
SIRST25-124RCA(D)	2500	2020*	5,4	1,8
SIRST25-149RCA(D)	2500	2270*	5,8	1,8
SIRST25-174RCA(D)	2500	2520*	6,2	1,8
SIRST25-200RCA(D)	2500	2770*	6,7	1,8
SIRST25-225RCA(D)	2500	3020*	7,1	1,8
SIRST25-250RCA(D)	2500	3270*	7,6	1,8
SIRST25-275RCA(D)	2500	3520*	8,0	1,8
SIRST25-301RCA(D)	2500	3770*	8,6	1,8
SIRST25-326RCA(D)	2500	4020*	8,9	1,8

* Zulauftiefe Zt und Einbautiefe Et bei Klasse D400: Innendurchmesser 1500mm + 100mm; Innendurchmesser 2000, 2500mm + 80mm

¹ Schächte Innendurchmesser 1000 und 1500mm mit exzentrischem Konus

Größtes Stückgewicht

bei Ausführung Klasse D 400:

SIRST-20 1,6t

SIRST-25 2,5t

Gesamtgewicht erhöht sich

bei Ausführung Klasse D 400 um:

SIRST-20 0,7t

SIRST-25 1,0t

Digitale
Produktinfos



Info
PWN-Service



Zulauftiefe Standard mit Deckel Klasse A 015	
Ø 1000mm	600mm
Ø 1500mm *	600mm
Ø 2000mm *	800mm
Ø 2500mm *	800mm

Beton-Zubehör siehe Kapitel 5.8

Filtersets für Sickerschächte

Geotextil-Filterset bestehend aus dem Geotextil-Filter, konfektioniert für Sickerschacht-Innendurchmesser und dem Spannband
 Filtereigenschaften: Wasserdurchlässigkeit $5 \times 10^{-3} \text{ m/s}$
 Gewicht 350 g/m^2

Artikel Nr.	Sickerschacht Ø mm
SI-10-FI-SET	1000
SI-15-FI-SET	1500
SI-20-FI-SET	2000
SI-25-FI-SET	2500

Technischer Filter zum Nachrüsten bestehender Sickerschächte in die leicht bis mittel belastete Niederschlagsabflüsse eingeleitet werden. Die Einsatzbereiche sind durch die Flächentypen 1 bis 5 gemäß ÖWAV Regelblatt 45, Tabelle 3 beschrieben.

Artikel Nr.	Sickerschacht Ø mm
SI-RC-10-30	1000
SI-RC-15-30	1500
SI-RC-20-30	2000
SI-RC-25-30	2500

PE-Tauchrohr

Zubehör für Sickerschächte

Artikel Nr.	DN / OD
TR-PE-160-1	DN160
TR-PE-200-1	DN200



Wallner & Neubert Service für Ihre Versickerungsanlage



- Störungsbehebung und Reparatur
- Wartung und Instandhaltung
- Inbetriebnahme und Begutachtung



So erreichen Sie die Serviceabteilung

Mail: service@pwn.at

Telefon zu Bürozeiten:
+43 (0)5 05 13 - 222

Serviceanforderung unter:
www.pwn.at/service.html

PURATOR Versickerungssysteme Systemaufbau

Die Wassermassen extremer Regenereignisse rasch und effizient abzuleiten ist das Kerngebiet der modernen Regenwasserbewirtschaftung.

Besonders hohe Grundwasserspiegel oder schlecht sickerfähige Böden bedeuten eine Herausforderung für die Planung im Regenwassermanagement. Mit der kompakten PURABOX NG kann anfallendes Niederschlagswasser auch in seichten Lagen retentiert und anschließend versickert oder gedrosselt abgeleitet werden.

Versickerungsanlage

hergestellt mit Versickerungsmodulen, Einzelkomponenten s. Folgeseite



Digitale
Produktinfos



Info
PWN-Service

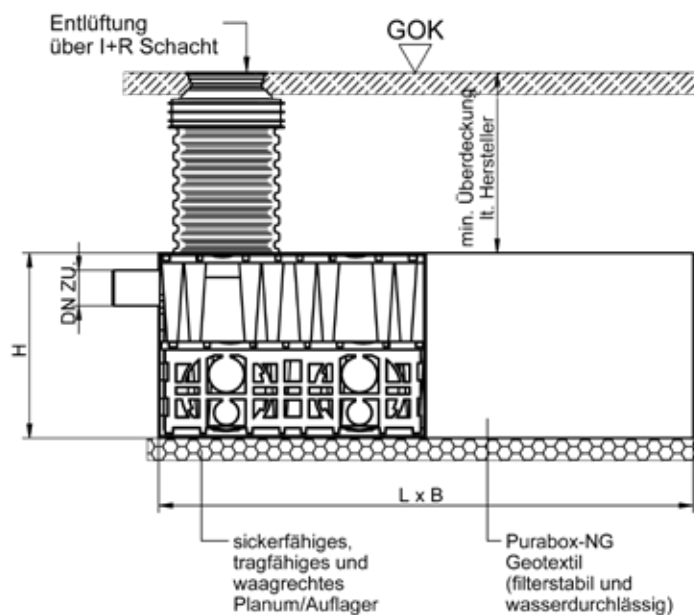

Volle Projektkompetenz durch Wallner & Neubert

Wir unterstützen Sie gerne bei der Ausarbeitung des gesamten Projekts: Beratung und Aufnahme, Sickerversuche vor Ort, Auswahl der geeigneten Anlagenvarianten, Berechnung und Dimensionierung, sowie komplette Ausarbeitung der Projektunterlagen und Unterstützung im Genehmigungsverfahren.

Bei der Projektausführung übernehmen wir die Lieferung, beaufsichtigen den Einbau, übernehmen gegebenenfalls erforderliche Montagearbeiten und sorgen für Inbetriebnahme sowie Einschulung des Wartungspersonals. Für den Betrieb der Anlage stehen wir gerne mit unserem Serviceteam für alle Wartungs- und Servicearbeiten, für allfällige Entsorgungen, Reparaturen, Ersatzteillieferungen oder Adaptierungsarbeiten zur Verfügung.

PURATOR Versickerungssysteme

Versickerungsmodule

PURABOX NG

Versickerungsmodule zur Rückhaltung und Versickerung von Niederschlagswasser

- gemäß ÖNORM EN 17152-1
- 100% rezyklierter PP-Rohstoff
- Hohlraumanteil von 94 - 96%
- seitlicher Anschluss DN/OD 160, 200, 315
- vertikaler Zugang DN/OD 315, 425
- rascher Baufortschritt durch integrierte Verbinder
- allseits frei durchströmbar und inspizierbar
- Boxen hochdruckspülbar
- extra starker Aufbau durch Ineinanderstecken der Boxen
- DIBt Zulassung Z-42.1-588



L x B x H: 1200 x 600 x 400mm
 Bruttovolumen: 288 Liter
 Nettovolumen: 276 Liter

Artikel Nr.	Beschreibung
W-3084334	PURABOX-NG Speicherelement L x B x H: 1200 x 600 x 400mm
W-3084335	PURABOX-NG Bodenplatte L x B x H: 1200 x 600 x 35mm
W-3084336	PURABOX-NG Seitenplatte L x B x H: 1155 x 60 x 404mm, teilbar
W-3084337	PURABOX-NG Anschlussadapter DN/OD 200, 315
W-6105024	PURABOX-NG Inspektionsschacht DN/OD 315, Kl. D400, H: 1350-1550mm
AFS-45	PE-Versickerungsfilterschacht DN 450, Zulauf DN100/150, Kl. A015, H: 1665mm



regulärer Aufbau

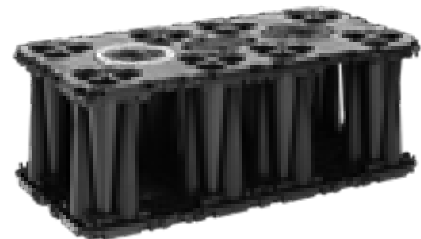

extra starker Aufbau
(2 Elemente ineinander)

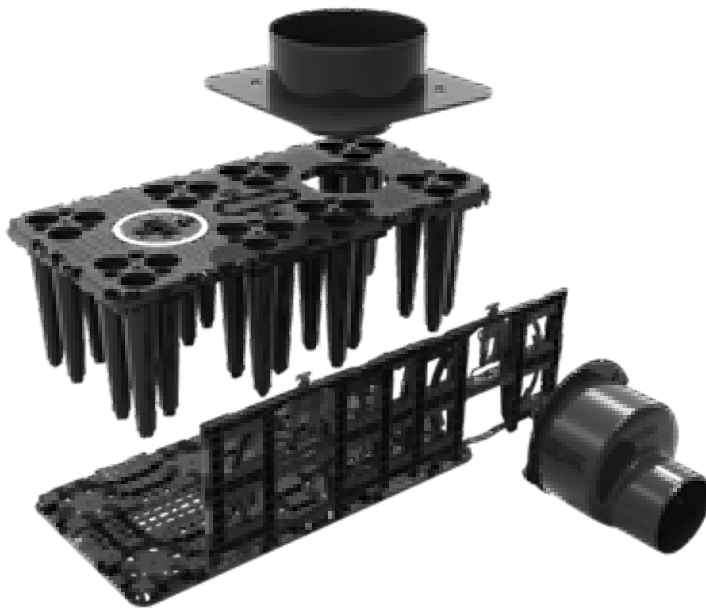

einfacher und rascher Zusammenbau der Einzelteile durch Stecksystem



Inspektionsschacht



Versickerungsfilterschacht mit herausnehmbarem Schmutzfänger

9.2 Versickerungssysteme, Retention

PURATOR Versickerungssysteme Vorreinigung: Absetzanlagen

Absetzschaft aus Beton mit Flachabdeckung
in Kompaktbauweise, mit Wartungsdeckel Klasse D 400, Zu- und Ablauf DN/OD 160

Artikel Nr.	Nutzinhalt m ³	Innen-Ø D mm	Zulauf-tiefe Zt mm	Ablauf-tiefe At mm	Einbau-tiefe Et mm	Gewicht t	gr. Stück-gew. t
Ausführung rund							
SF15-28-15D	2,8	1500	615	665	2330	4,0	3,0
SF20-50-15D	5,0	2000	615	665	2330	6,2	4,4
SF20-65-15D	6,5	2000	615	665	2830	7,5	5,8
SF25-75-15D	7,5	2500	615	665	2330	8,5	5,8
SF25-100-15D	10,0	2500	615	665	2830	9,5	6,8
SF25-125-15D	12,5	2500	615	665	3330	10,4	7,6

• Andere Zulauf-tiefen, Rohrenweiten und Größen auf Anfrage

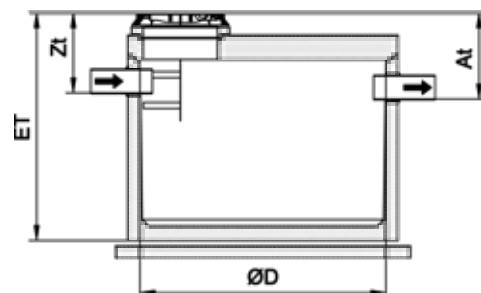

Absetzschaft aus Beton mit Konusabdeckung
in Kompaktbauweise, mit Wartungsdeckel Klasse D 400, Zu- und Ablauf DN/OD 160

Artikel Nr.	Nutzinhalt m ³	Innen-Ø D mm	Zulauf-tiefe Zt mm	Ablauf-tiefe At mm	Einbau-tiefe Et mm	Gewicht t	gr. Stück-gew. t
SF15-28-15CD	2,8	1500	1085	1135	2800	3,8	3,0
SF20-50-15CD	5,0	2000	1185	1235	2900	5,7	4,4
SF20-65-15CD	6,5	2000	1185	1235	3400	7,0	5,8
SF25-75-15CD	7,5	2500	1285	1335	3000	7,7	5,8
SF25-100-15CD	10,00	2500	1285	1335	3500	8,7	6,8
SF25-125-15CD	12,5	2500	1285	1335	4000	9,7	7,8

• Andere Zulauf-tiefen, Rohrenweiten und Größen auf Anfrage

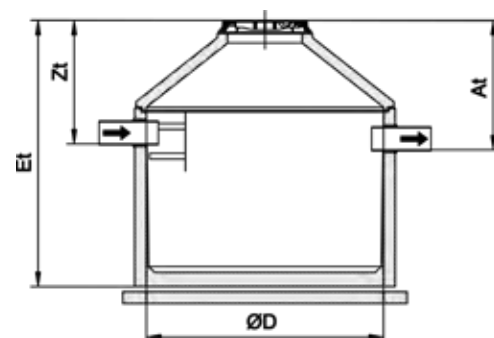

Durchfluss in l/s

in Abhängigkeit von der Oberflächenbeschickung qA

Schacht-Ø	qA in m/h		
	4,5	9,0	18,0
DN 1500	2	4	9
DN 2000	4	8	15
DN 2500	6	12	24

Absetzanlagen aus Beton in Ringbauweise
Preise projektbezogen auf Anfrage

PURATOR Versickerungssysteme Vorreinigung: Sedimentation



Spiralsedimentationsanlage
aus Kunststoff zur Rückhaltung abfiltrierbarer Stoffe aus
Niederschlagwasserabflüssen.

Anlage bestehend aus:

- monolithischem Unterteil
- Betonabdeckplatte mit Öffnung Ø 800 mm
- Wartungsdeckel Klasse D 400

Ausstattung:

- Zulaufrohr mit Umlenkbogen zur tangentialen Einströmung
- Strömungstrenner
- senkrecht angeordnete Spirallamellen
- zentrales Wartungsrohr
- ablaufseitige Tauchwand



Artikel Nr.	Innen- Ø D mm	Zu-/ Ablauf DN mm	Zulauf-tiefe Zt mm	Ablauf-tiefe At mm	Einbau- tiefe Et mm
SSK-10D	1000	250	789	1539	3350

Spiralschrägklärfilterschacht

aus Kunststoff zur Reinigung von Niederschlagwasserabflüssen.

Anlage bestehend aus:

- monolithischem Unterteil
- Betonabdeckplatte mit Öffnung Ø 800 mm
- Wartungsdeckel Klasse D 400

Ausstattung:

- Filtersubstrat geprüft nach ÖNORM B 2506-3:2018-07-15
- Zulaufrohr mit Umlenkbogen zur tangentialen Einströmung
- Strömungstrenner
- senkrecht angeordnete Spirallamellen
- zentrales Wartungsrohr
- Sickerrohr
- ablaufseitige Tauchwand



Artikel Nr.	Innen- Ø D mm	Zu-/ Ablauf DN mm	Zulauf-tiefe Zt mm	Ablauf-tiefe At mm	Einbau- tiefe Et mm
SSK-10-TFD	1000	160-250	1000	2000	3220

Digitale
Produktinfos



Info
PWN-Service



PURATOR Versickerungssysteme

Vorreinigung: Sedimentation, Lamellenklärer

Sedimentationsanlage

aus Beton für mechanische Reinigung von verschmutzten Niederschlagwasserabflüssen durch Sedimentation der absetzbaren Stoffe.

Ausstattung:

- Zulaufrohr mit Strömungsumlenkung
- zentrales, getauchtes Abzugsrohr

Wartungsdeckel Klasse D400

Artikel Nr.	Innen-Ø D mm	Gesamtinhalt m ³	Zu-/Ablauf DN mm	Zulauf-tiefe Zt mm	Ablauf-tiefe At mm	Einbau-tiefe Et mm	Ge-wicht t	gr. Stück-gew. t
SA10-1.2CD-1	1000	1,2	160	970	1020	2700	2,8	2,3
SA12-1.8CD-1	1200	1,8	160	970	1020	2700	3,5	2,9
SA15-2.8CD-1	1500	2,8	160	1070	1120	2800	4,4	3,6
SA20-4.8CD-1	2000	4,8	160	1170	1220	2720	5,9	4,4
SA25-7.6CD-2	2500	7,6	200	1030	1080	2820	9,2	7,1
SA30-11.6D-2 ¹	3000	11,6	250	860	960	2755	12,4	9,7

¹ Unterteil 2-teilig

- Andere Zulauf-tiefen, Rohrmenweiten und Größen auf Anfrage

Durchfluss in l/s

in Abhängigkeit von der Oberflächenbeschickung qA

Schacht	qA in m/h		
	4,5	9,0	18,0
SA10-1.2CD-1	1	2	4
SA12-1.8CD-1	2	3	6
SA15-2.8CD-1	2	4	9
SA20-4.8CD-1	4	8	16
SA25-7.6CD-2	6	12	25
SA30-11.6D-2	9	18	35

Lamellenklärer

aus Beton für mechanische Reinigung von verschmutzten Niederschlagwasserabflüssen durch Sedimentation der absetzbaren Stoffe.

Ausstattung:

- gelenkiger Rohranschluss im Zulauf
- Schrägplattenpakete
- Zu-/ Ablaufgarnitur

Wartungsdeckel Klasse D400

Artikel Nr.	Innen-Ø D bzw. LxB mm	Gesamtinhalt m ³	Zu-/Ablauf DN mm	Zulauf-tiefe Zt mm	Ablauf-tiefe At mm	Einbau-tiefe Et mm	Ge-wicht t	gr. Stück-gew. t
LK-20-6.2D-2	2000	6,2	200	695	715	2910	9,6	7,6
LK-25-9.5D-2	2500	9,5	250	695	715	2910	12,8	9,8
LK-30-12.5D-2	3000	12,5	315	850	870	3155	18,4	13,5
LK-60-20.0D-2	5600 x 2240	20,0	400	1100	1120	3030	25,4	17,3

Durchfluss in l/s

in Abhängigkeit von der Oberflächenbeschickung qA

Schacht	qA in m/h		
	4,5	9,0	18,0
LK-20-6.2D-2	5	10	20
LK-25-9.5D-2	10	19	38
LK-30-12.5D-2	16	32	63
LK-60-20.0D-2	33	67	133

Katalog 2026 - Technische Änderungen, Satz- oder Druckfehler und alle Rechte vorbehalten

Wallner & Neubert Gesellschaft m.b.H.

Tel.: 05 05 13-0 • office@pwn.at • www.pwn.at

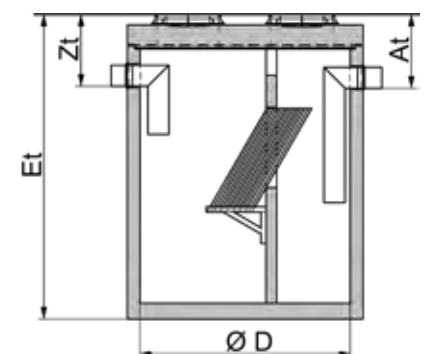
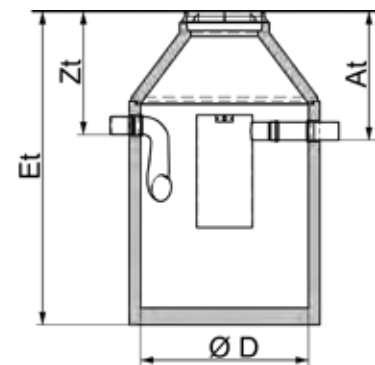

PURATOR Retentionssysteme

Retentionkörper

Retentionkörper aus Stahlbetonrohren:

Stahlbetonrohr mit Durchmesser DN1000-DN2000 zur Zwischenspeicherung und gedrosselten Ableitung von Niederschlagswässern.

Seitlich verschlossen mit Stahlbetonendplatten inkl. dichten Zu- und Abläufen (Optional Notüberlauf) und mit tangential angeordneten Einstiegsschächten in DN1000.

Betonqualität und Wandstärke projektspezifisch nach statischen Erfordernissen.

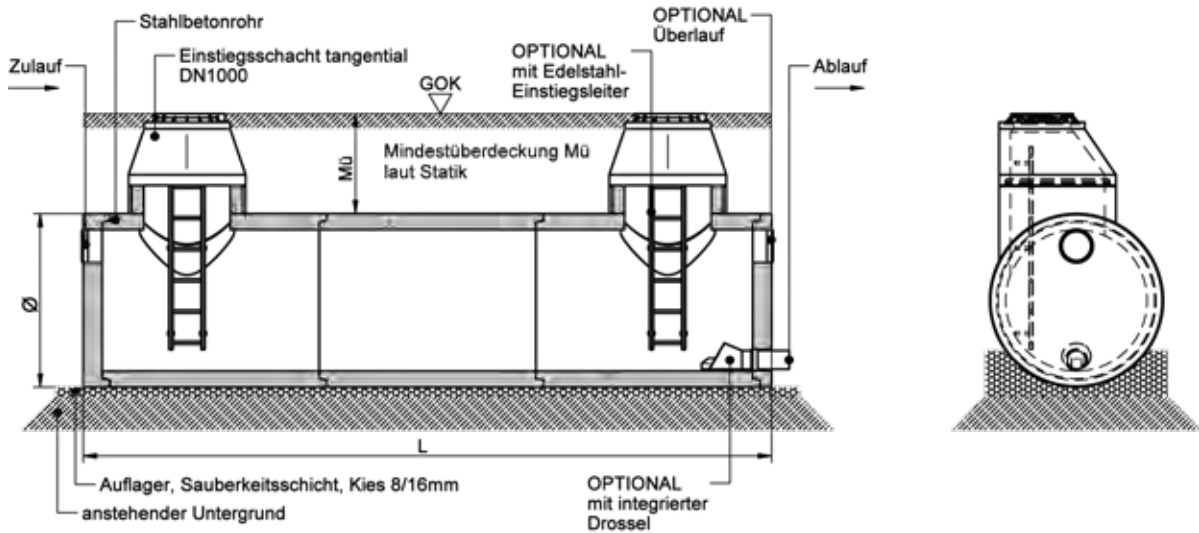
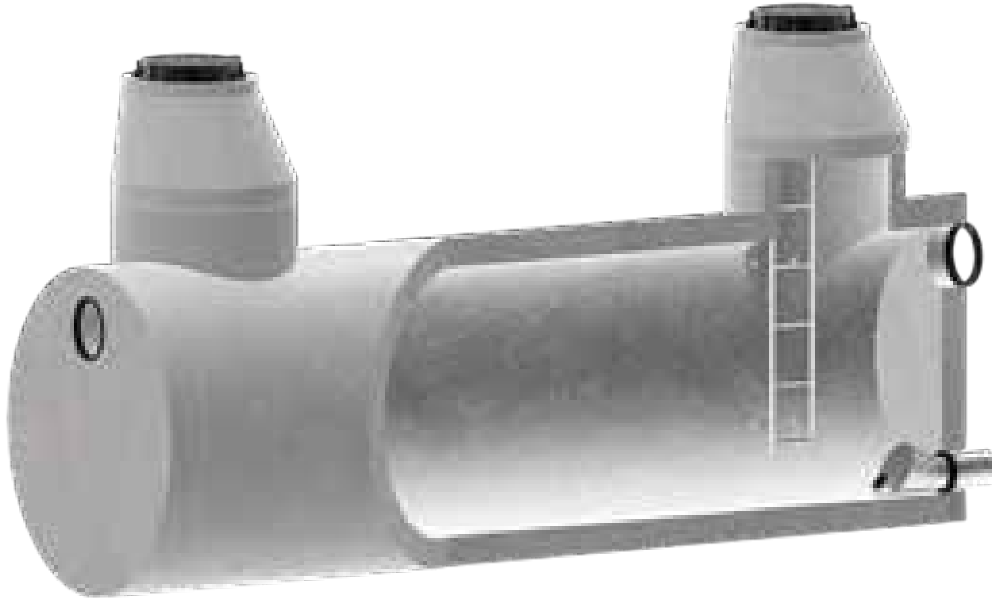

9.2 Versickerungssysteme, Retention



PURATOR Retentionssysteme Retentionkörper

Retentionkörper aus Versickerungsmodulen:

Mit Dichtbahnen umhüllter Retentionkörper aus Versickerungsmodulen zur Zwischenspeicherung und kontrollierten Ableitung von Niederschlagswässern in Kanalsysteme.

Optional mit integrierten Inspektions- und Reinigungsschächten.

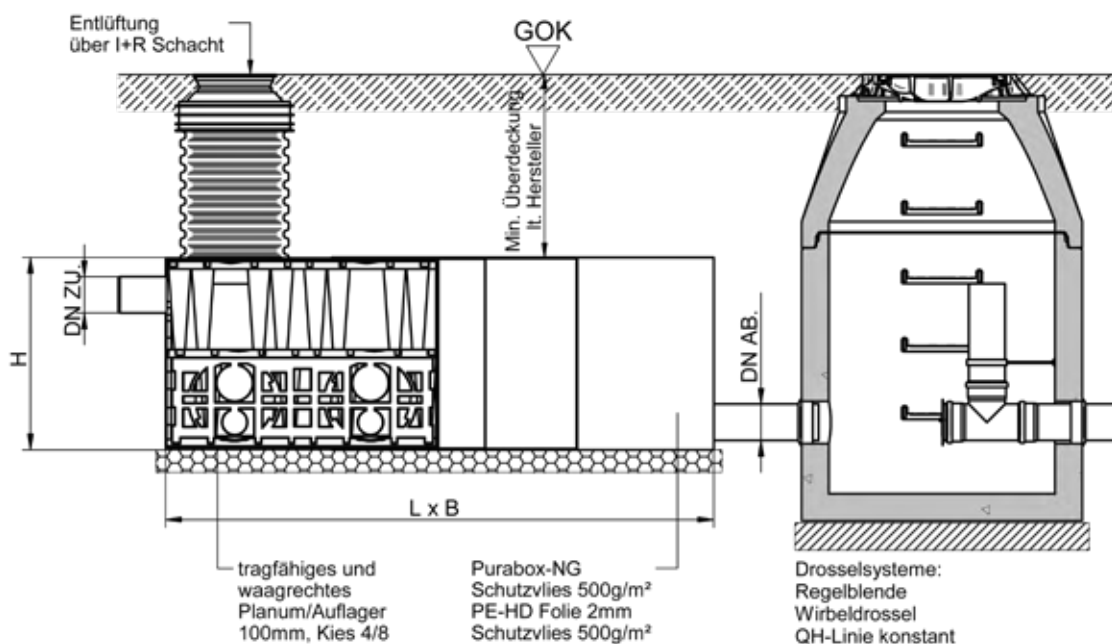
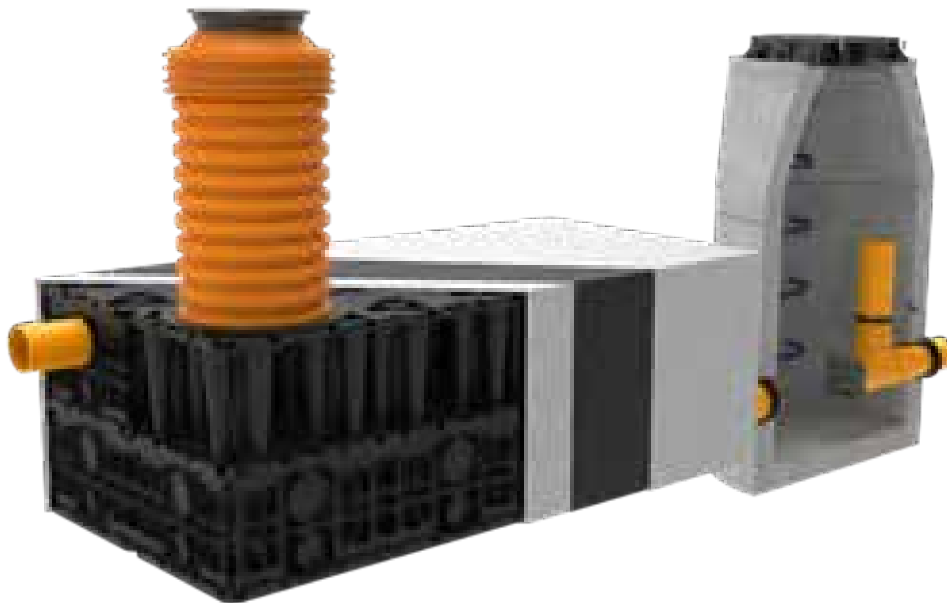

Digitale
Produktinfos



Info
PWN-Service



PURATOR Drosselsysteme

Drosselsysteme erlauben einen definierten hydraulischen Ablauf aus Retentionssystemen, um Überlastungen in nachgeschalteten Vorflutern bzw. Regenwasserkanälen zu vermeiden bzw. um geforderte Abflussbegrenzungen einzuhalten. Lieferbar sind einfache, statische Drosseln oder dynamische Drosselsysteme, die die Abflussmengenschwankungen auf Grund der Stauhöhe selbstständig ausgleichen.

Drosselschacht aus Beton

inkl. verstellbarer Regelblende mit/ ohne integriertem Notüberlauf
statische Drosselvorrichtung

Artikel Nr.	Innen-Ø D mm	Zu-/Abfluss DN/OD mm	Zulauftiefe Zi mm	Ablauftiefe At m	Einbautiefe Et mm
DRS10-RB15-1	1000	160	1015	1015	1370
DRS10-RB15-2	1000	160	1315	1315	1670
DRS10-RB15-3	1000	160	1615	1615	1970
DRS10-RBN15-1	1000	160	1015	1015	1370
DRS10-RBN15-2	1000	160	1315	1315	1670
DRS10-RBN15-3	1000	160	1615	1615	1970
DRS10-RB20-1	1000	200	1015	1015	1370
DRS10-RB20-2	1000	200	1315	1315	1670
DRS10-RB20-3	1000	200	1615	1615	1970
DRS10-RBN20-1	1000	200	1015	1015	1370
DRS10-RBN20-2	1000	200	1315	1315	1670
DRS10-RBN20-3	1000	200	1615	1615	1970

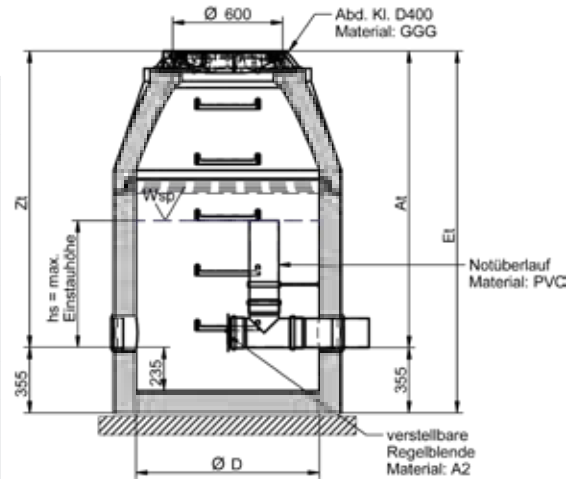

9.2 Versickerungssysteme, Retention

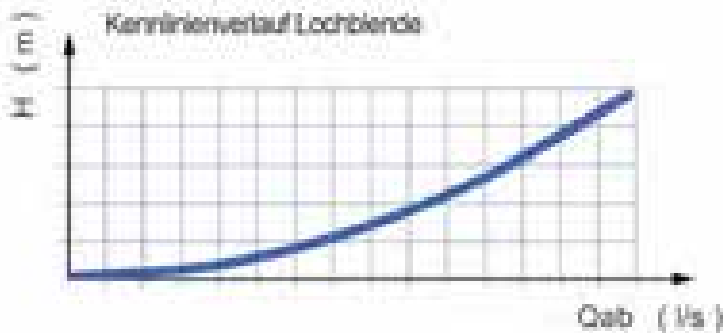

PURATOR Drosselsysteme

Drosselschacht aus Beton

inkl. Wirbeldrossel CEV mit Notentleerung

statische Drosselvorrichtung mit erhöhtem Durchgangsquerschnitt ohne bewegliche Teile

Artikel Nr.	Innen-Ø D mm	Zu-/Ablauf DN/OD mm	Zulauftiefe Zt mm	Ablauftiefe At m	Einbautiefe Et mm
DRS10-CEV15-1	1000	150	950	950	1420
DRS10-CEV15-2	1000	150	1200	1200	1670
DRS10-CEV15-3	1000	150	1500	1500	1970
DRS10-CEV20-1	1000	200	950	950	1420
DRS10-CEV20-2	1000	200	1200	1200	1670
DRS10-CEV20-3	1000	200	1500	1500	1970
DRS15-CEV25-1	1500	250	1320	1320	1820
DRS15-CEV25-2	1500	250	1800	1800	2300
DRS15-CEV25-3	1500	250	2300	2300	2800
DRS15-CEV30-1	1500	300	1320	1320	1820
DRS15-CEV30-2	1500	300	1800	1800	2300
DRS15-CEV30-3	1500	300	2300	2300	2800

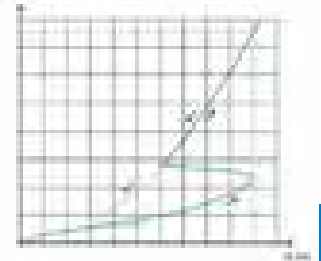
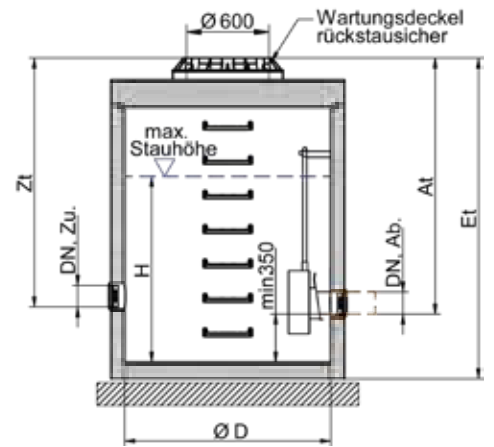

Drosselschacht aus Beton

inkl. Wirbeldrossel CYE

statische Drosselvorrichtung mit erhöhtem Durchgangsquerschnitt ohne bewegliche Teile
Gefällebeton bauseits, optional: Edelstahlleiter mit Einstiegshilfe, Montage bauseits

Artikel Nr.	Innen-Ø D mm	Zu-/Ablauf DN/OD mm	Zulauftiefe Zt mm	Ablauftiefe At m	Einbautiefe Et mm
DRS15-CYE15-1	1500	160	1670	1670	1820
DRS15-CYE15-2	1500	160	2150	2150	2300
DRS15-CYE15-3	1500	160	2650	2650	2800
DRS15-CYE20-1	1500	200	1670	1670	1820
DRS15-CYE20-2	1500	200	2150	2150	2300
DRS15-CYE20-3	1500	200	2650	2650	2800
DRS20-CYE25-1	2000	250	1670	1670	1820
DRS20-CYE25-2	2000	250	2250	2250	2400
DRS20-CYE25-3	2000	250	2750	2750	2900
DRS20-CYE30-1	2000	315	1720	1720	1870
DRS20-CYE30-2	2000	315	2250	2250	2400
DRS20-CYE30-3	2000	315	2750	2750	2900
DRS25-CYE40-1	2500	400	1720	1720	1870

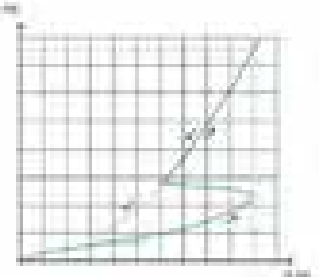
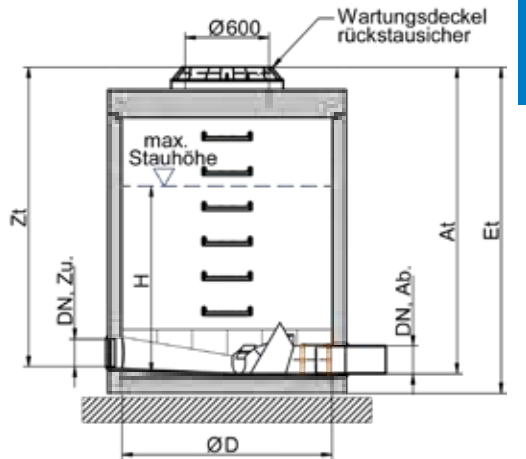

PURATOR Drosselsysteme

Drosselschacht aus Beton

inkl. Schlauchdrossel SDN mit steiler Q-H Linie

arbeitet selbsttätig mittels Strömungseffekten (Bernoulli Effekt) ohne bewegliche Teile

Artikel Nr.	Innen-Ø D mm	Zu-/Ablauf DN/OD mm	Zulauftiefe Zt mm	Ablauftiefe At m	Einbautiefe Et mm	Abfluss- leistung max l/s
DRS10-SDN50-1	1000	160	1615	1615	1970	3,5
DRS10-SDN65-1	1000	160	1615	1615	1970	4,3
DRS10-SDN80-1	1000	160	1615	1615	1970	9,5
DRS12-SDN100-1	1200	160	1730	1730	2200	12,7
DRS12-SDN150-1	1200	200	1730	1730	2200	16,5
DRS15-SDN200-1	1500	200	1830	1830	2300	27,0
DRS15-SDN250-1	1500	250	1830	1830	2300	42,0

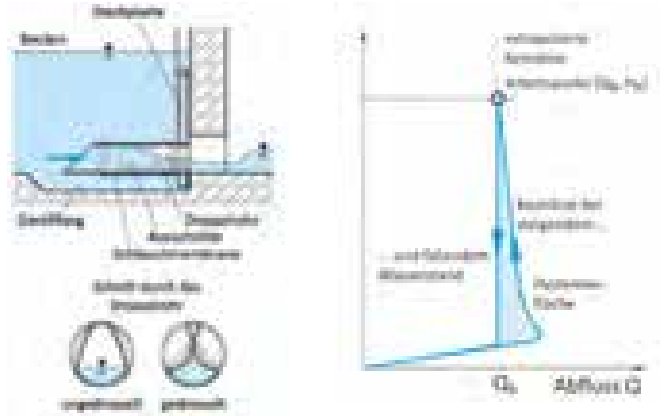
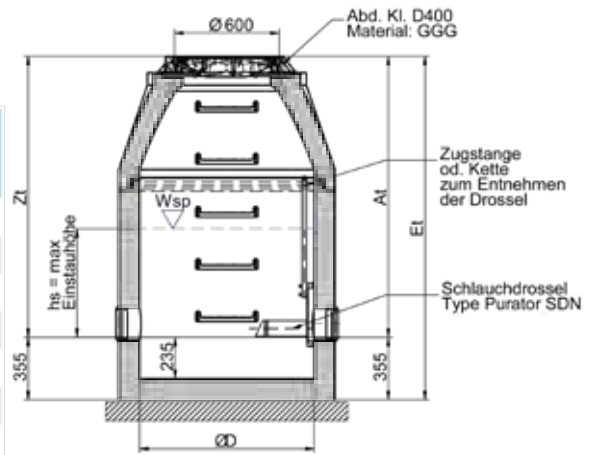

Drosselschacht aus Beton

mit dynamischer Drosselvorrichtung
schwimmgesteuert

Artikel Nr.	Innen-Ø D mm	Zu-/Ablauf DN/OD mm	Zulauftiefe Zt mm	Ablauftiefe At mm	Einbautiefe Et mm
DRS-BAP03	pb.	pb.	pb.	pb.	pb.
DRS-BAP11	pb.	pb.	pb.	pb.	pb.

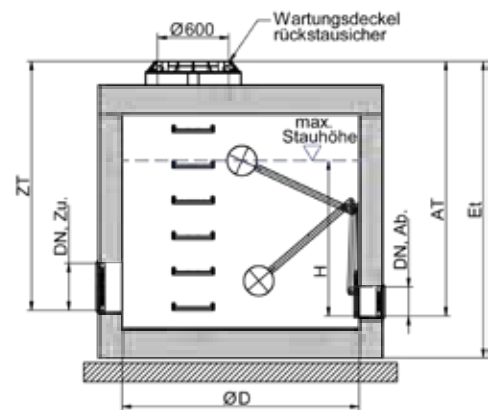

RAINCLEAN RC-300

Sickermulde mit Substratfüllung

RAINCLEAN Sickermulde mit technischem Filter (Substrat)

zur Behandlung und Versickerung schadstoffbelasteter Oberflächenabflüsse von befestigten Fahr- und Parkflächen

Produkteigenschaften:

- Schmutzfracht im Oberflächenabwasser von stark belasteten Verkehrsflächen wird mit RAINCLEAN vor dem Erreichen des Grundwassers durch Filtration, Adsorption und Bindung, Ionenaustausch, Fällung und durch biologischen Abbau gereinigt
- RAINCLEAN Sickerrinne bestehend aus Kunststoffmulde mit Sickeröffnungen, Substratmischung, Gussroste Klasse Klasse B 125, D 400 oder E 600 aus Sphäroguss mit Federstaberriegelung
- gemäß ÖNORM B 2506/ ATV A 138
Substrat ist geprüft nach ÖNORM B 2506-3:2018
- Substrathöhe 300mm
- platzsparende Alternative zur Grünmulde
- LKW-Befahrbarkeit
- Entlastung der Regenwasserkanalisation
- Mittelschotts verhindern unkontrollierte Ausbreitung in Längsrichtung (z.B. bei Ölunfall) und die einseitige Verfrachtung des Substrates bei Verlegung mit Längsgefälle
- Wasserreservoir am Muldenboden verhindert das Austrocknen des Substrats zur Verbesserung der Bodenmikrobiologie
- Schadstoffabbau durch Bodenmikrobiologie

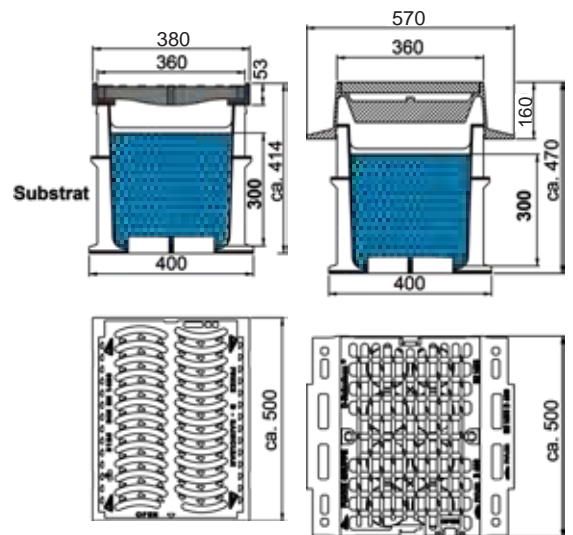

Artikel Nr.	Beschreibung	Einzelelement Abmessungen B x L x H mm
RC-E600-PWN	Sickermulde inkl. Substrat, Rahmen mit Rost Klasse E 600	400 x 500 x 490
RC-D400-PWN	Sickermulde inkl. Substrat, Rahmen mit Rost Klasse D 400	400 x 500 x 490
RC-B125-PWN	Sickermulde inkl. Substrat, Rahmen mit Rost Klasse B 125	400 x 500 x 410
RC-OF	Sickermulde inkl. Substrat, offen	400 x 500 x 366
RC-ESETE-PWN	Endset inkl. Substrat, Rahmen mit Rost Klasse E 600 L = 500mm	400 x 250 x 490
RC-ESETD-PWN	Endset inkl. Substrat, Rahmen mit Rost Klasse D 400 L = 500mm	400 x 250 x 490
RC-ESETB-PWN	Endset inkl. Substrat, Rahmen mit Rost Klasse B 125 L = 500mm	400 x 250 x 410
RC-ESET-OF	Endset inkl. Substrat, offen L = 500mm	400 x 250 x 366
RC-SUB	Substrat für Rainclean-Sickermulde, 14l / Sack Bedarf 5 Säcke/m	-
RC-SUBIG-500	Substrat für Rainclean in Big-Bag á 500l (f. 7m Mulde)	-
RC-SUBIG-1000	Substrat für Rainclean in Big-Bag á 1000l (f. 14m Mulde)	-
RC-SUBIG-1500	Substrat für Rainclean in Big-Bag á 1500l (f. 21m Mulde)	-
RC-SV-400-PWN	Spezialverschraubung für Roste Klasse D 400 und E 600, Bedarf je m Rinne 8 Stk. (optional)	-

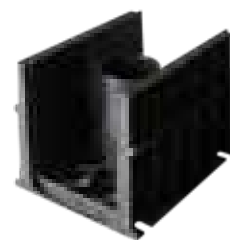

offene Form

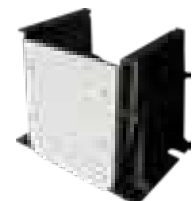

Endset

RAINCLEAN Rostabdeckung aus Sphäroguss

Ausführung und Zertifizierung gemäß EN124 und DIN1229

Verriegelung durch robuste, fix mitvergossene Guss-Federstäbe

Artikel Nr.	Abmessungen mm			Klasse	Gewicht kg
	e x f	c x d	h		
RC-ROST-B-PWN	275x495	380x495	55	B 125	25
RC-ROST-D-PWN	250x490	570x490	160	D 400	40
RC-ROST-E-PWN	250x490	570x490	160	E 600	52

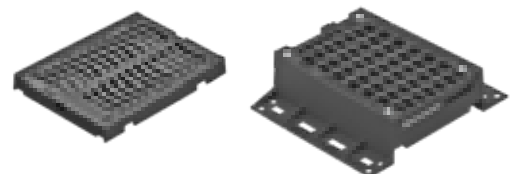

RAINCLEAN RC-600

Sickermulde mit Substratfüllung und vergrößertem Speichervolumen

Sickermulde mit vergrößertem Retentionsvolumen und mit technischem Filter (Substrat)

zur Behandlung und Versickerung schadstoffbelasteter Oberflächenabflüsse von befestigten Fahr- und Parkflächen

Produkteigenschaften:

- Schmutzfracht im Oberflächenabwasser von stark belasteten Verkehrsflächen wird mit RAINCLEAN vor dem Erreichen des Grundwassers durch Filtration, Adsorption und Bindung, Ionenaustausch, Fällung und durch biologischen Abbau gereinigt
- RC-600 Sickerrinne bestehend aus Betonmulde, Substratmischung, Gussroste Klasse D 400 mit werkseitig einbetonierter Zarge
- gemäß ÖNORM B 2506/ ATV A 138
Substrat geprüft nach ÖNORM B 2506-3:2018
- Substrathöhe 300mm
- platzsparende Alternative zur Grünmulde
- LKW-Befahrbarkeit
- Entlastung der Regenwasserkanalisation
- Schadstoffabbau durch Bodenmikrobiologie



Artikel Nr.	Beschreibung	Gewicht kg	Einzelelement Abmessungen B x L mm
RC-600-1GD	Sickermulde Beton inkl. Substrat Gussrost Klasse D 400 Innenbreite 600mm, Höhe 1150mm	1200	1000 x 990
RC-600-EP-1	Endplatte für RC-600-Sickermulde Höhe 1150mm	400	1000 x 150
RC-600-GI50400	Gussrost mit Zargen, Klasse D 400 lichte Weite 600mm	60	490 x 720

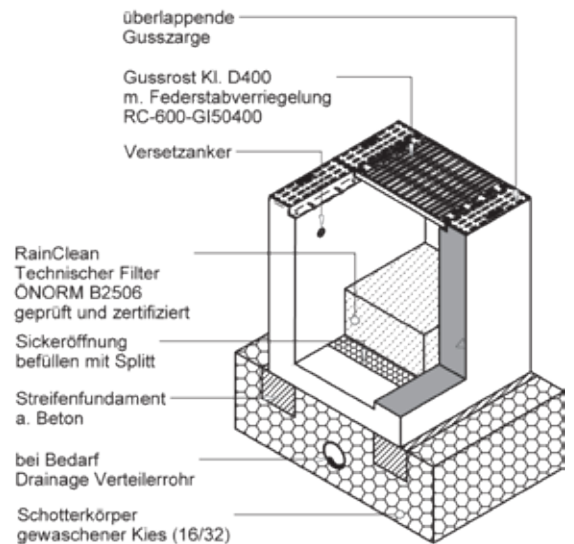
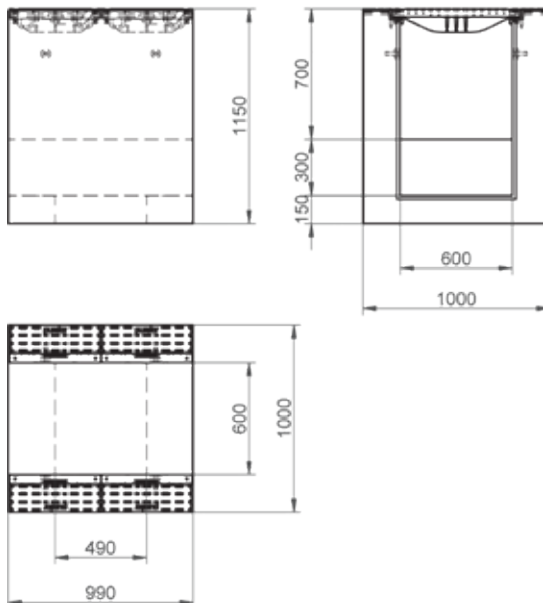

RAINCLEAN RCR-400

Rinne mit Substratfüllung

Substratrinne mit technischem Filtermaterial

Entwässerungsrinne aus vibrokomprimiertem Beton mit verzinkten Kanten-schutzprofilen, einlegbarem Filterblech und Mittelschotten aus Edelstahl. Stirnwände der Rinnen mit Nut-Feder-Verbindungen. Dichte Verbindung mit neutralvernetztem Silikondichtstoff.

Verwendungszweck: Behandlung und Ableitung schadstoffbelasteter Oberflächenabflüsse von befestigten Fahr- und Parkflächen.

Technische Hinweise und Merkmale:

- Gussroste in Klasse E 600 gemäß EN 1433
Rostbreite 495mm, inkl. Sicherungsschrauben und -muttern aus Edelstahl
- Großes Retentionsvolumen oberhalb der Substratschicht mit > 0,08 m³/m (exkl. Gussrost)
- **Filtersubstrat gemäß ÖNORM B 2506-3 zertifiziert** zur Behandlung und Ableitung schadstoffbelasteter Regenwässer von befestigten Flächen.
- Sichergestellte Filterpassage von 30cm über den gesamten Rinnenquerschnitt
- Freie Filterfläche von 0,4 m²/m
- Maximal anschließbare Fläche je Laufmeter Rinne: $A_{red} < 40 \text{ m}^2/\text{m}$
- Standzeiten des Filtersubstrates von über 15 Jahren bei häufig befahrenen Flächen (5.000-15.000 DTV) bis über 20 Jahre bei geringer Verkehrsbelastung (<300 DTV)
- Großer abflusswirksamer Querschnitt unter dem Substrat: 0,03 m² (entspricht einem KG-Rohr DN/OD 200)
- Abläufe aus der Rinne mit DN100-DN200

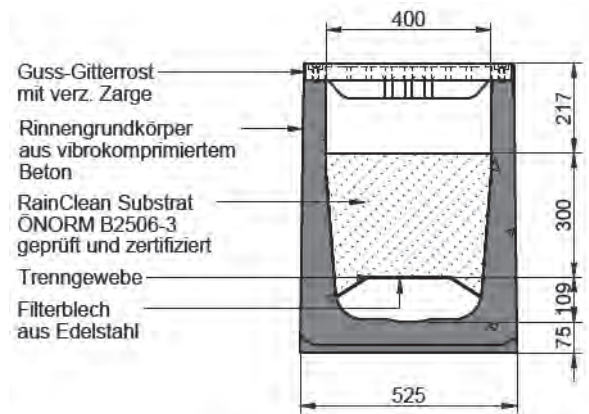

Artikel Nr.	Beschreibung	Gewicht kg	Einzelelement Abmessungen B x L mm
RCR-400-1GE	RC-Rinne Beton inkl. Substrat und Filterblech inkl. Gussrost Klasse E 600 Innenbreite 400mm, Höhe 701mm	378	525 x 1000
R-400-700-EP-0	Endplatte für RCR-400-Sickerrinne, Edelstahl Dicke 2 mm	6	510 x 680
R-400-700-EP-10	Endplatte für RCR-400-Sickerrinne, Edelstahl Dicke 2 mm, Anschluss DN100 Länge 100 mm	7	510 x 680
RCR-400-SW	Schott zur Vermeidung von Substratverfrachtung Dicke 2 mm		
RC-SUB	Substrat für RC-Rinne, 14l/Sack Bedarf 9 Säcke/m		
RC-SUBIG-500	Substrat für RC-Rinne, Big-Bag á 500 l (für 4 m Rinne)		
RC-SUBIG-1000	Substrat für RC-Rinne, Big-Bag á 1000 l (für 8 m Rinne)		
RC-SUBIG-1500	Substrat für RC-Rinne, Big-Bag á 1500 l (für 12 m Rinne)		

RAINCLEAN RCR-500

Rinne mit Substratfüllung

Substratrinne mit technischem Filtermaterial

Entwässerungsrinne aus vibrokomprimiertem Beton mit verzinkten Kanten-
schutzprofilen, einlegbarem Filterblech und Mittelschotten aus Edelstahl.
Stirnwände der Rinnen mit Nut-Feder-Verbindungen.
Dichte Verbindung mit neutralvernetztem Silikondichtstoff.

Verwendungszweck: Behandlung und Ableitung schadstoffbelasteter Ober-
flächenabflüsse von befestigten Fahr- und Parkflächen.

Technische Hinweise und Merkmale:

- Gussroste in Klasse E 600 gemäß EN 1433
Rostbreite 595mm, inkl. Sicherungsschrauben und -muttern aus Edelstahl
- Großes Retentionsvolumen oberhalb der Substratschicht mit $> 0,119 \text{ m}^3/\text{m}$
(exkl. Gussrost)
- **Filtersubstrat gemäß ÖNORM B 2506-3 zertifiziert** zur Behandlung und
Ableitung schadstoffbelasteter Regenwässer von befestigten Flächen.
- Sichergestellte Filterpassage von 30cm über den gesamten
Rinnenquerschnitt
- Freie Filterfläche von $0,5 \text{ m}^2/\text{m}$
- Maximal anschließbare Fläche je Laufmeter Rinne: $A_{\text{red}} < 50 \text{ m}^2/\text{m}$
- Standzeiten des Filtersubstrates von über 15 Jahren bei häufig
befahrenen Flächen (5.000-15.000 DTV) bis über 20 Jahre bei geringer
Verkehrsbelastung ($< 300 \text{ DTV}$)
- Großer abflusswirksamer Querschnitt unter dem Substrat: $0,04 \text{ m}^2$
(entspricht einem KG-Rohr DN/OD 200)
- Abläufe aus der Rinne mit DN100-DN200

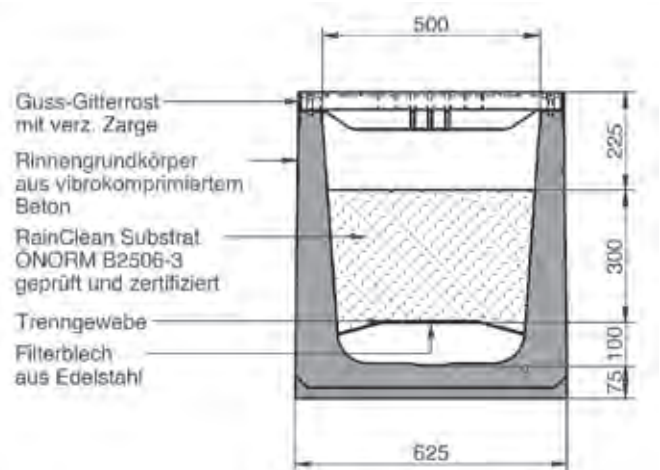

Artikel Nr.	Beschreibung	Gewicht kg	Einzelelement Abmessungen B x L mm
RCR-500-1GE	RC-Rinne Beton inkl. Substrat und Filterblech inkl. Gussrost Klasse E 600 Innenbreite 500mm, Höhe 703mm	514	625 x 1000
R-500-700-EP-0	Endplatte für RCR-500-Sickerrinne, Edelstahl Dicke 2 mm	7	610 x 680
R-500-700-EP-10	Endplatte für RCR-500-Sickerrinne, Edelstahl Dicke 2 mm, Anschluss DN100 Länge 100 mm	8	610 x 680
RCR-500-SW	Schott zur Vermeidung von Substratverfrachtung Dicke 2 mm		
RC-SUB	Substrat für RC-Rinne, 14l/Sack Bedarf 11 Säcke/m		
RC-SUBIG-500	Substrat für RC-Rinne, Big-Bag á 500 l (für 3 m Rinne)		
RC-SUBIG-1000	Substrat für RC-Rinne, Big-Bag á 1000 l (für 6 m Rinne)		
RC-SUBIG-1500	Substrat für RC-Rinne, Big-Bag á 1500 l (für 10 m Rinne)		

RAINCLEAN RC-GSA

Gewässerschutzanlage mit Substratfüllung und großem Speichervolumen

RC Gewässerschutzanlage

zum Schutz von Grund- und Oberflächengewässern, ausgestattet mit RainClean Filtermaterial zur physikalischen und chemischen Behandlung von durch Kohlenwasserstoffe und gelöste Schwermetalle kontaminierte Niederschlagswässer. Das RainClean Filtermaterial ist geprüft und zertifiziert nach ÖNORM B 2506-3 und geeignet für Herkunftsklasse A bei einem Flächenverhältnis $A_S : A_{red} = 1 : 100$.

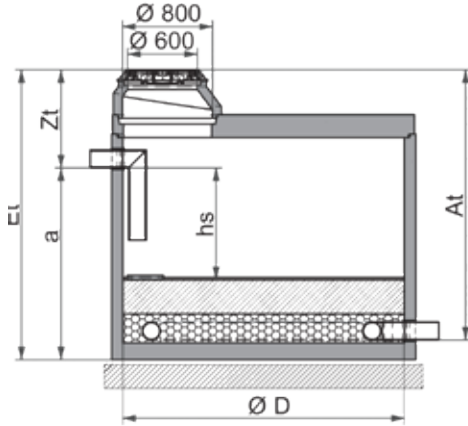

Artikel Nr.	Innen Ø D mm	Zulauf-tiefe Zt mm	Ablauf-tiefe At mm	Einbau-tiefe Et mm t	Einstau-höhe hs mm	Zu-/Ab-lauf DN mm	gr. Stück-gew. t	Gewicht t
RC-GSA15-0.5D	1500	870	1895	2070	525	160	2,5	3,9
RC-GSA15-0.8D	1500	870	2145	2320	775	160	2,8	4,2
RC-GSA15-1.0D	1500	870	2395	2570	1250	160	3,1	4,5
RC-GSA20-0.5D	2000	870	1895	2070	525	160	3,6	6,1
RC-GSA20-0.8D	2000	870	2145	2320	775	160	4,0	6,5
RC-GSA20-1.0D	2000	870	2395	2570	1250	160	4,4	6,9
RC-GSA20-1.3D	2000	870	2645	2820	1525	160	4,8	7,3
RC-GSA20-1.5D	2000	870	2895	3070	1775	200	5,2	7,7
RC-GSA25-0.5D	2500	870	1895	2070	525	200	4,8	8,5
RC-GSA25-0.8D	2500	870	2145	2320	775	200	5,3	9,0
RC-GSA25-1.0D	2500	870	2395	2570	1250	200	5,8	9,5
RC-GSA25-1.3D	2500	870	2645	2820	1525	200	6,3	10,0
RC-GSA25-1.5D	2500	870	2895	3070	1775	200	6,8	10,5

Hinweis:

Gemäß ÖNORM B 2506 wird bei Filtermaterialien mit einem Flächenverhältnis 1:100 keine mechanische Vorreinigung benötigt. Bei einem Flächenverhältnis größer 1:100 ist gemäß ÖNORM B 2506 und ÖWAV Rb 45 die mechanische Vorreinigung ein verpflichtender, zusätzlicher Bestandteil der Reinigungsanlage.

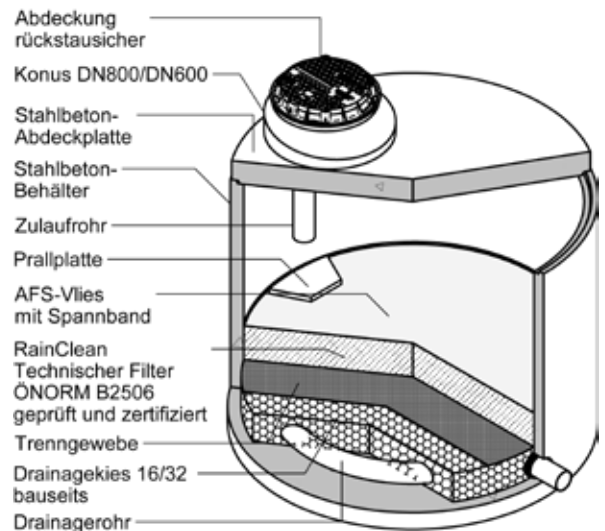

9.3 RAINCLEAN
Stickermulde



Gewässerschutzanlage oval

Produkteigenschaften:

- Stahlbetonbehälter in monolithischer Bauweise
- Filtersubstrat geprüft nach ÖNORM B2506-3
- Prallplatte zur Vermeidung von Kolken
- Patentierte Ablaufgarnitur zur gleichen Belastung des Filters
- Vorfiltervlies zur Rückhaltung von abfiltrierbaren Stoffen

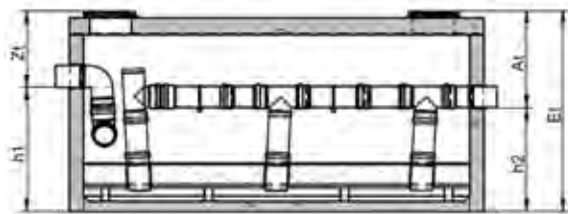

Artikel Nr.	Behälter- Abmessungen LxB Außen	Behälter- Abmessungen lxb Innen	Zulauftiefe Zt mm	Ablauftiefe At mm	Einbautiefe Et mm	Volumen V m³	gr. Stück- gew. t	Gewicht t
M-SFS60D-1	6000 x 2480	5600 x 2240	1140	1440	2975	3,4	20,8	29,3
M-SFS60D-U1	6000 x 2480	5600 x 2240	795	2815	2995	11,2	17,1	30,6
M-SFS70D-1	7000 x 2480	6600 x 2240	1140	1440	2975	4,1	25,1	34,1
M-SFS70D-U1	7000 x 2480	6600 x 2240	795	2815	2995	13,4	19,6	36,4
M-SFS80D-1	8000 x 2480	7600 x 2240	1140	1440	2975	7,7	27,3	39,0
M-SFS80D-U1	8000 x 2480	7600 x 2240	795	2815	2995	15,6	22,2	40,9

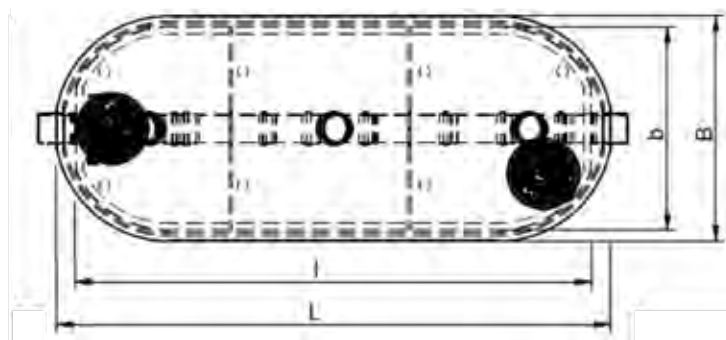

INNOLET Straßenablauf

INNOLET Filtereinsatz

für Straßenabläufe DN450, siehe Seite 63



Die Vorteile des INNOLET-Filtereinsatzes

- gezielte dezentrale Reinigung von Straßenabflüssen
- ca. 80% der zulaufenden Jahresmenge an Regenwasser durchlaufen die Filterpassage der Patrone
- Reinigungswirkung durch Kombination von Filtration und Adsorption
- hohe Reinigungsleistung durch Einsatz eines speziellen Filtersubstrats
- hoher Rückhalt von PAK und AFS
- Entwässerungssicherheit durch Notüberläufe
- einfache Nachrüstung ohne aufwendige und kostspielige Tiefbaumaßnahmen

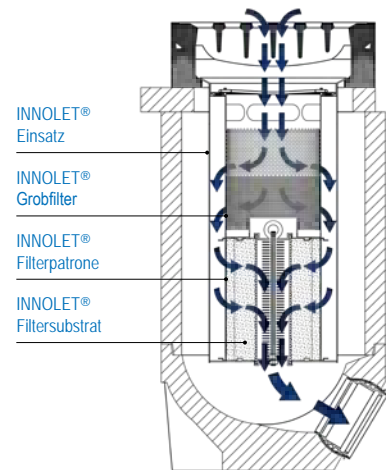

Trockenschlammstraßenablauf Beton mit Innolet-Filtereinsatz

bestehend aus: Bodenteil mit Ablauf DN160 ohne Geruchsverschluss
Schaft ohne Tragnocken, Ausgleichsring
DRAINEX-Einlaufgitter 500 x 500 mm, Klasse D400, Pultform
und dem INNOLET-Filtereinsatz, inkl. Substrat

Artikel Nr.	Innen Ø mm	Einbautiefe mm
INNOLET-AB55	450	1085

Nassschlammstraßenablauf Beton mit Innolet-Filtereinsatz

bestehend aus: Bodenteil, Zwischenteil, Muffenteil mit Ablauf DN160 ohne Geruchsverschluss, Drainex-Einlaufgitter 300x500mm Klasse D400 Pultform, Ausgleichsring und dem INNOLET-Filtereinsatz inkl. Substrat

Artikel Nr.	Innen Ø mm	Einbautiefe mm	Abflusstiefe mm
INNOLET-GB-AB53	450	1215	620



Innolet-Filtereinsatz zum Nachrüsten bestehender Straßenabläufe

Voraussetzungen:

Trockenschlammablauf: Mindesttiefe Oberkante Rost bis Oberkante Ablauf 900 mm

Nassschlammablauf: Unterkante Aufsatzrahmen bis Oberkante Ablauf 390-590 mm

Artikel Nr.	Beschreibung
INNOLET-SET5030	Reinigungs-Einbausatz für Trockenschlammstraßenablauf (Einlauf 300x500mm)
INNOLET-SET5050	Reinigungs-Einbausatz für Trockenschlammstraßenablauf (Einlauf 500x500mm)
INNOLET-SET-G	Reinigungseinsatz für Nassschlammstraßenablauf (Einlauf 300x500mm)
INNOLET-SUB5030	Innolet-Substrat für Filterpatrone (Einlauf 300x500mm)
INNOLET-SUB5050	Innolet-Substrat für Filterpatrone (Einlauf 500x500mm)
INNOLET-ET	Einfülltrichter zum Befüllen der Filterpatrone
INNOLET-AS	Anschlussset gerade für INNOLET-SET-G





Zisternen, Retention und Aufbereitung

Regenwassernutzung

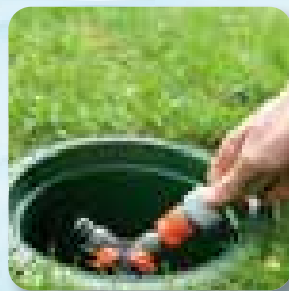
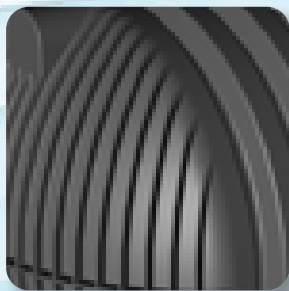

Retentionszisterne aus Kunststoff; Rundtank
mit 5 Rohranschlüssen passend zu Kst-Rohren
Tankdom: 360° drehbar
Tankdominnendurchmesser 650mm
Tank ist PKW/LKW-befahrbar
Abdeckung und Domschacht nicht inkludiert
inkl. schwimmender Ablaufdrossel 0,05 - 2l/s

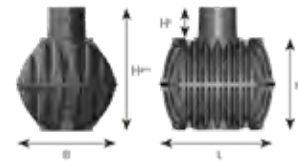

Artikel Nr.	Nutzinhalt l	Abmessungen L X B mm	Tankhöhe H mm	Höhe Tankdom Ht mm	Einbautiefe Et * mm	Gewicht kg	Rohranschlüsse	Anzahl Einstiege	Lagerware
G-370504	8500	3500 x 2040	2085	610	2695	380	5 x DN160	1 *	n
G-370505	10000	3520 x 2240	2285	610	2895	455	5 x DN160	1 *	n
G-380500	16000	4590 x 2500	2550	610	3160	810	5 x DN160	1 *	n
G-380502	26000	7200 x 2500	2550	610	3160	1200	5 x DN160	1 *	n
G-380504	36000	9410 x 2500	2550	610	3160	1585	5 x DN160	1 *	n
G-380506	46000	11650 x 2500	2550	610	3160	1975	5 x DN160	1 *	n

* zuzüglich Abdeckung • Preise für Abdeckung s. Zubehör • Andere Ablaufmengen, Tankgrößen auf Anfrage

Retentionszisterne aus Kunststoff; Flachtank
mit bis zu 5 Rohranschlüssen passend zu Kst-Rohren
ab 10000l Tankdom 360° drehbar
Tankdominnendurchmesser 650mm
Tank ist PKW-befahrbar
Abdeckung und Domschacht nicht inkludiert
inkl. schwimmender Ablaufdrossel 0,05 - 2l/s

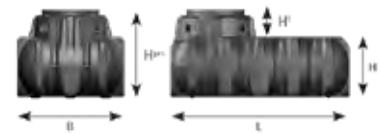
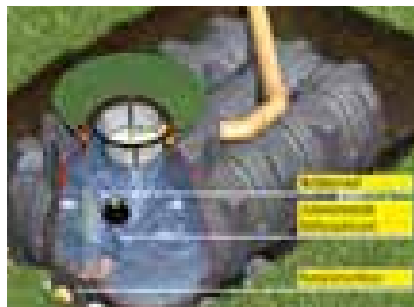

Artikel Nr.	Nutzinhalt l	Abmessungen L X B mm	Tankhöhe H mm	Höhe Tankdom Ht mm	Einbautiefe Et * mm	Gewicht kg	Rohranschlüsse	Anzahl Einstiege	Lagerware
G-390327	10000	4900 x 2250	1250	660	1910	460	5 x DN160	1 **	n
G-391300	20000	9750 x 2250	1250	660	1910	890	5 x DN160	1 **	n
G-391302	30000	14265 x 2250	1250	660	1910	1355	5 x DN160	1 **	n
G-391304	40000	18430 x 2250	1250	660	1910	1750	5 x DN160	1 **	n
G-391306	50000	22935 x 2250	1250	660	1910	2180	5 x DN160	1 **	n

** zuzüglich Abdeckung, zweiter Tankdom optional • Preise für Abdeckung s. Zubehör • Andere Ablaufmengen, Tankgrößen auf Anfrage

Retentionsspeichertank aus Beton in Kompaktbauweise
inkl. Gartenfilter und beruhigtem Zulauf mit 3 Rohranschlüssen DN/OD 110 (Zulauf, Überlauf und Technik-Leerrohr) passend zu Kunststoffrohren
inkl. schwimmender Ablaufdrossel (0,05 - 0,5l/s) mit Ablaufsiphon und Notüberlauf DN/OD 110
Wartungsdeckel aus Beton Klasse A 015

Artikel Nr.	Nutzinhalt m ³	Innen Ø D mm	Zulauftiefe Zt mm	Ablauftiefe At mm	Einbautiefe Et mm	Gewicht t	gr. Stückgewicht t
T-RSTB15-30BFA	3,0	1500	890	990	2700	3,9	3,1
T-RSTB20-45BFA	4,5	2000	990	1090	2550	5,5	4,3
T-RSTB20-55BFA	5,3	2000	990	1090	2800	5,9	4,7
T-RSTB20-70BFA	6,9	2000	990	1090	3300	7,0	5,8
T-RSTB25-80BFA	8,0	2500	1090	1190	2900	8,2	6,3
T-RSTB25-105BFA	10,5	2500	1090	1190	3400	8,7	6,8

• Andere Nutzinhalt und andere Drosselablaufmengen auf Anfrage; • Wartungsdeckel Klasse B125 oder D400 auf Anfrage



Regenwassernutzung Komplettpaket C-GK

bestehend aus:

- Zisterne Kunststoff (Rundtank)
- Teleskopdomschacht Mini mit begehbarem Deckel
- Ausbaupaket C2 mit Universalfilter, beruhigtem Zulauf, Überlaufsiphon, Kleintierschutz, Schnellmontage-Manschette
- Technikpaket mit Integra Gartenpumpe, Wassersteckdose intern und extern, schwimmende Ansaugarmatur mit Feinfilter, 10m Druckschlauch 1"

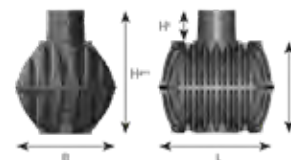

Artikel Nr.	Nutzinhalt l	Abmessungen L X B mm	Tankhöhe H mm	Höhe Tankdom Ht mm	Einbautiefe Et mm	Gewicht kg	Rohranschlüsse	Anzahl Einstiege	Lagerware
G-370110	2700	2080 x 1565	1400	610	2150/2350	160	5 x DN110	1	j
G-370111	3750	2280 x 1755	1590	610	2340/2540	190	5 x DN110	1	j
G-370112	4800	2280 x 1985	1820	610	2570/2750	225	5 x DN110	1	j
G-370113	6500	2390 x 2190	2100	610	2850/3050	260	5 x DN110	1	j
G-370152	8500	3500 x 2040	2085	610	2835/3035	430	5 x DN160	1	j
G-370153	10000	3520 x 2240	2285	610	3035/3235	505	5 x DN160	1	j

Regenwassernutzung Komplettpaket P-GK

bestehend aus:

- Zisterne Kunststoff (Flachtank)
- Teleskopdomschacht Mini mit begehbarem Deckel
- Ausbaupaket P2 mit Filterkorb, Überlaufsiphon, Kleintierschutz
- Technikpaket mit Integra Gartenpumpe, interner und externer Wassersteckdose, schwimmender Ansaugarmatur mit Feinfilter, 10m Druckschlauch 1"



Artikel Nr.	Nutzinhalt l	Abmessungen L X B mm	Tankhöhe H mm	Höhe Tankdom Ht mm	Einbautiefe Et mm	Gewicht kg	Rohranschlüsse	Anzahl Einstiege	Lagerware
G-390105	1500	2100 x 1250	700	315	1155/1355	120	4 x DN110	1	j
G-390106	3000	2450 x 2100	735	315	1190/1390	220	4 x DN110	1	j
G-390107	5000	2890 x 2300	1000	315	1455/1655	260	4 x DN110	1	j
G-390108	7500	3600 x 2250	1250	315	1705/1905	420	4 x DN110	1	j
G-390402	10000	4900 x 2250	1250	660	2050/2250	510	5 x DN160	1	j



Regenwasserzisterne aus Kunststoff

Rundtank

mit 5 Rohranschlüssen passend zu Kunststoffrohren

Tankdom 360° drehbar

Tankdominnendurchmesser 650mm

Tank ist PKW/LKW-befahrbar, Domschacht nicht inkludiert

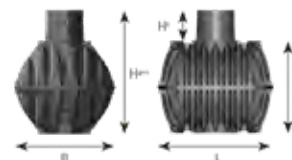

Artikel Nr.	Nutzinhalt l	Abmessungen L X B mm	Tankhöhe H mm	Höhe Tankdom Ht mm	Einbautiefe Et * mm	Gewicht kg	Rohranschlüsse	Anzahl Einstiege	Lagerware
G-370001	2700	2080 x 1565	1400	610	2010	120	5x DN110	1	j
G-370002	3750	2280 x 1755	1590	610	2200	150	5x DN110	1	j
G-370003	4800	2280 x 1985	1820	610	2430	185	5x DN110	1	j
G-370004	6500	2390 x 2190	2100	610	2710	220	5x DN110	1	j
G-370005	8500	3500 x 2040	2085	610	2695	380	5x DN160	1	j
G-370006	10000	3520 x 2240	2285	610	2895	455	5x DN160	1	j
G-370023	13000	4000 x 2420	2400	610	3010	600	5 x DN160	1	j
G-380001	16000	4590 x 2500	2550	610	3160	770	5x DN160	1	n
G-380002	26000	7200 x 2500	2550	610	3160	1125	5x DN160	1	n
G-380004	36000	9410 x 2500	2550	610	3160	1500	5x DN160	1	n
G-380006	46000	11650 x 2500	2550	610	3160	1890	5x DN160	1	n
G-380008	56000	13890 x 2500	2550	610	3160	2280	5x DN160	1	n
G-380010	66000	16130 x 2500	2550	610	3160	2670	5x DN160	1	n
G-380011	76000	18370 x 2500	2550	610	3160	3060	5x DN160	1	n
G-380014	86000	20610 x 2500	2550	610	3160	3460	5x DN160	1	n
G-380016	96000	22850 x 2500	2550	610	3160	3850	5x DN160	1	n
G-380018	106000	25090 x 2500	2550	610	3160	4240	5x DN160	1	n
G-380025	116000	27330 x 2500	2550	610	3160	4630	5x DN160	1	n

• zuzüglich Domschacht • Preise für Abdeckung s. Zubehör

Regenwasserzisterne aus Kunststoff

Flachtank

mit bis zu 5 Rohranschlüssen passend zu Kunststoffrohren

ab 10000l Tankdom 360° drehbar

Tankdominnendurchmesser 650mm

Tank ist PKW-befahrbar, Domschacht nicht inkludiert

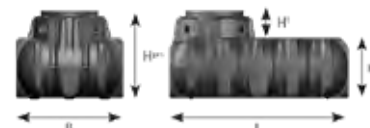

Artikel Nr.	Nutzinhalt l	Abmessungen L X B mm	Tankhöhe H mm	Höhe Tankdom Ht mm	Einbautiefe Et * mm	Gewicht kg	Rohranschlüsse	Anzahl Einstiege	Lagerware
G-390000	1500	2100 x 1250	700	315	1015	82	4x DN110	1	j
G-390001	3000	2450 x 2100	735	315	1050	180	4x DN110	1	j
G-390002	5000	2890 x 2300	1000	315	1315	250	4x DN110	1	j
G-390005	7500	3600 x 2250	1250	315	1565	380	4x DN110	1	j
G-390006	10000	4900 x 2250	1250	660	1910	460	5x DN160	1**	j
G-390007	15000	7500 x 2250	1250	660	1910	710	5x DN160	1**	n
G-391000	20000	9750 x 2250	1250	660	1910	890	5x DN160	1**	n
G-391001	25000	11580 x 2250	1250	660	1910	1140	5x DN160	1**	n
G-391002	30000	14265 x 2250	1250	660	1910	1355	5x DN160	1**	n
G-391003	35000	16510 x 2250	1250	660	1910	1570	5x DN160	1**	n
G-391004	40000	18430 x 2250	1250	660	1910	1750	5x DN160	1**	n
G-391005	45000	21030 x 2250	1250	660	1910	2000	5x DN160	1**	n
G-391006	50000	22935 x 2250	1250	660	1910	2180	5x DN160	1**	n
G-391007	55000	25195 x 2250	1250	660	1910	2395	5x DN160	1**	n
G-391008	60000	27795 x 2250	1250	660	1910	2645	5x DN160	1**	n
G-391009	65000	29700 x 2250	1250	660	1910	2825	5x DN160	1**	n

• zuzüglich Domschacht ** zweiter Tankdom optional • Preise für Abdeckung s. Zubehör

Regenwassernutzung

Regenwasserzisterne aus Beton in Kompaktbauweise

inkl. Gartenfilter und beruhigtem Zulauf mit 3 Rohranschlüssen DN/OD 110 (Zulauf, Überlauf und Technik-Leerrohr) passend zu Kunststoffrohren

Wartungsdeckel aus Beton Klasse A15

Artikel Nr.	Nutzinhalt m ³	Innen Ø D mm	Zulauftiefe Zt mm	Ablauftiefe At mm	Einbautiefe Et mm	Gewicht t	gr. Stückgewicht t
T-RWN15-30BFA	3,0	1500	890	990	2700	3,9	3,1
T-RWN20-45BFA	4,5	2000	990	1090	2550	5,5	4,3
T-RWN20-55BFA	5,3	2000	990	1090	2800	5,9	4,7
T-RWN20-70BFA	6,9	2000	990	1090	3300	7,0	5,8
T-RWN25-80BFA	8,0	2500	1090	1190	2900	8,2	6,3
T-RWN25-105BFA	10,5	2500	1090	1190	3400	8,7	6,8

• Andere Nutzinhalt auf Anfrage
• Wartungsdeckel Klasse B 125 oder D 400 auf Anfrage

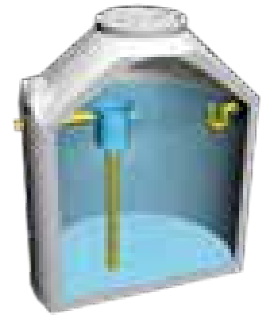

Digitale Produktinfos



Regenwassernutzung Zubehör



Filtertechnik

Artikel Nr.	Beschreibung	#
für Einbau im Tank		
G-342002	Ausbaupaket C2 DN/OD 110 für Rundtank, bestehend aus Universalfilter, beruhigtem Zulauf und Überlaufsiphon	1
G-342026	Ausbaupaket P2 DN/OD 110 für Flachtank, bestehend aus Filterkorb und Überlaufsiphon	2
G-342041	Ausbaupaket XL-2 DN/OD 160 für Rund- und Flachtank, bestehend aus Universalfilter, beruhigtem Zulauf und Überlaufsiphon	1
G-340502	Spannfix Schnellmontage-Manschette DN/OD 110	3
G-340546	Spannfix Schnellmontage-Manschette DN/OD 160	3
für Einbau ins Erdreich		
G-340020	Universalfilter für Einbau im Erdreich, Anschlüsse DN/OD 110/160, mit Teleskopdomschacht stufenlos höhenverstellbar, bis 500m ² Dachfläche, Deckel begehbar	4
G-340050	Universal-Gewebefilter Ø 600 für Einbau im Erdreich, Anschlüsse DN/OD 160/200, mit Teleskopdomschacht stufenlos höhenverstellbar, bis 1200m ² Dachfläche, Deckel begehbar	4
G-340143	Drainstarfilter mit Ablaufsiphon, für Einbau im Erdreich, Anschlüsse DN/OD 110/160, mit Teleskopdomschacht stufenlos höhenverstellbar, bis 500m ² Dachfläche, Deckel begehbar	5

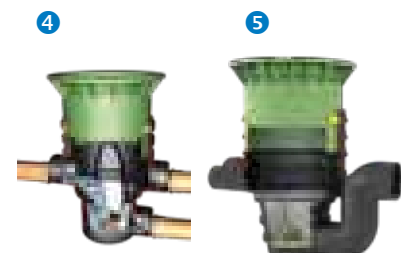
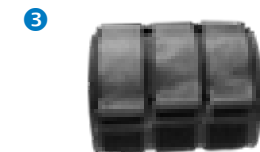

Technikpakete

Artikel Nr.	Type	Beschreibung	#
G-342010	Garten-Jet	bestehend aus Gartenpumpe Jet 700, Wasseranschlussbox intern und extern, 12.5m Saugschlauch 1"	1
G-342011	Garten-Komfort	bestehend aus Tauchpumpe Integra - INOX, Wasseranschlussbox intern und extern, schwimmende Ansaugarmatur, 10m Druckschlauch 1"	2
G-342014	Haus Eco-Plus	bestehend aus Aqua-Center Basic Hauswasserautomat 15/4, schwimmende Ansaugarmatur mit Feinfilter und Schlauch, Mauerdurchbruch DN100, Beschriftungsset, PE-Saugrohr 1" Länge 12m, VA2 Switch Control	3

* nicht geeignet für Bewässerungsanlagen, weitere Technikpakete auf Anfrage



Tankabdeckung, Zubehör

Artikel Nr.	Beschreibung	#
Tankabdeckungen		
G-371010	Teleskopdomschacht Mini mit Deckel begehbar zus. Erdüberdeckung 140 - 340mm	1
G-371011	Teleskopdomschacht Maxi mit Deckel begehbar zus. Erdüberdeckung 140 - 440mm	2
G-371020	Teleskopdomschacht mit Deckel Gusseisen Klasse B 125 zus. Erdüberdeckung 140 - 340mm,	3
G-371021D	Teleskopdomschacht mit Deckel, BEGE Rahmen, Klasse D 400, zus. Erdüberdeckung 300 - 600mm	4
G-371003	Zwischenstück DN600 Nutzlänge 300mm, inkl. Dichtung	5
G-371015	Zwischenstück DN600 Nutzlänge 1000mm kürzbar auf 500 / 750mm, inkl. Dichtung	5
Zubehör		
G-351021	Trinkwassernachspeisung bestehend aus Füllstandsanzeige 20m Kabel, Sensorik, Netzanschluss und Magnetventil	6
G-351013	Digitale Füllstandsanzeige 24 Volt Technik mit 20m Datenleitung	7
G-330122	Beschriftungsset bestehend aus: Gravurschild, Klebefolie Klebefahne und Leitungskennzeichnung	8



Löschwasserbehälter

Löschwasserzisterne aus Kunststoff , Rundtank

mit 5 Rohranschlüssen passend zu Kunststoffrohren, Tankdom drehbar, Tankdominnendurchmesser 650mm, V2A Saugrohr mit Flansch DN125 inkl. Löschwasser-Sauganschluss mit Peilstutzen (RAL 3000), A-Festkupplung mit metallischer Dichtfläche aus ALU nach DIN 14319, Blindkupplung nach DIN 14313 einschließlich Kette, V2A Saugkorb und PE Antiwirbelplatte Ø600mm, V2A Lüftungskamin mit insektensicherem Edelstahlsieb DN100. V2A-Halter für Hinweisschild „Löschwasserentnahmestelle“ mit Pfosten, ALU Einstiegsleiter und passendem Befestigungsmaterial, Tank ist PKW/LKW-befahrbar, Wartungsdeckel nicht inkludiert



Artikel Nr.	Nutzinhalt [lt]	Abmessungen L X B [mm]	Tankhöhe H [mm]	Höhe Tankdom Hat [mm]	Einbautiefe Et* [mm]	Gewicht [kg]	Rohr-Anschlüsse	Anzahl Einstiege	LagerWare
G-380050	16000	4590 x 2500	2550	610	3160	770	5 x DN110	1	n
G-380052	26000*	7200 x 2500	2550	610	3160	1125	5 x DN110	1	n
G-380054	36000*	9410 x 2500	2550	610	3160	1500	5 x DN110	1	n
G-380056	46000*	11650 x 2500	2550	610	3160	1890	5 x DN110	1	n
G-380058	56000*	13890 x 2500	2550	610	3160	2280	5 x DN160	1	n

*mit zweitem Tankdom möglich, Andere Nutzinhalte auf Anfrage

Löschwasserzisterne aus Kunststoff , Flachtank

mit 5 Rohranschlüssen passend zu Kunststoffrohren, Tankdom drehbar, Tankdominnendurchmesser 650mm, V2A Saugrohr mit Flansch DN125 inkl. Löschwasser-Sauganschluss mit Peilstutzen (RAL 3000) A-Festkupplung mit metallischer Dichtfläche aus ALU nach DIN 14319 Blindkupplung nach DIN 14313 einschließlich Kette, V2A Saugkorb und PE Antiwirbelplatte Ø600mm, V2A Lüftungskamin mit insektensicherem Edelstahlsieb DN100. V2A Halter für Hinweisschild „Löschwasserentnahmestelle“ mit Pfosten, ALU Einstiegsleiter und passendem Befestigungsmaterial, Tank ist PKW-befahrbar, Wartungsdeckel nicht inkludiert



Artikel Nr.	Nutzinhalt [lt]	Abmessungen L X B [mm]	Tankhöhe H [mm]	Höhe Tankdom Hat [mm]	Einbautiefe Et* [mm]	Gewicht [kg]	Rohr-Anschlüsse	Anzahl Einstiege	LagerWare
G-391400	20000*	9750 x 2250	1250	610	1910	890	5 x DN160	1	j
G-391402	30000*	14265 x 2250	1250	610	1910	1355	5 x DN160	1	j
G-391404	40000*	18430 x 2250	1250	610	1910	1750	5 x DN160	1	j
G-391406	50000*	22935 x 2250	1250	610	1910	2180	5 x DN160	1	j
G-391408	60000*	27795 x 2250	1250	610	1910	2645	5 x DN160	1**	j

*mit zweitem Tankdom möglich, Andere Nutzinhalte auf Anfrage

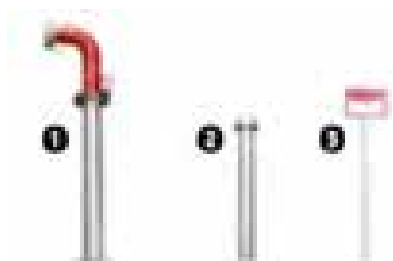

- 1) Kunststoffsaugrohr DN125 inkl. A-Festkupplung
- 2) Lüftungskamin aus Edelstahl mit Haube
- 3) Hinweisschild Löschwasserentnahmestelle



Einstiegsleiter inkl. Befestigungsmaterial



Verbindungsstutzen 2x DN200 zur Verbindung mehrerer Löschwassertanks bis DN300

Inhaltsverzeichnis

10. Wasserversorgung

10	Wasserversorgung	
10.1	Armaturen, Schieber für Trinkwasser	248
10.2	Verbindungen, Schellen, Formstücke	254
10.3	Straßenkappen	267
10.4	Hydranten	274
10.5	Wasserzähler, Wasserzähler-Schächte	277
10.6	Fittings, Ventile, Zubehör	279



Komponenten für die Wasserversorgung

hawle



HAWLE 4000E3-Schieber

weichdichtender Keilschieber, kurze Baulänge
Flansche gebohrt nach DIN 2501

Artikel Nr.	DN	PN
HA4000E3-050	50	16
HA4000E3-065	65	16
HA4000E3-080	80	16
HA4000E3-100	100	16
HA4000E3-125	125	16
HA4000E3-150	150	16
HA4000E3-200	200	10
HA4000E3-200-16	200	16
HA4000E3-250	250	10
HA4000E3-250-16	250	16
HA4000E3-300	300	10
HA4000E3-300-16	350	16
HA4000E3-400	400	10
HA4000E3-400-16	400	16



HAWLE 4700E3-Schieber

weichdichtender Keilschieber, lange Baulänge
Flansche gebohrt nach DIN 2501

Artikel Nr.	DN	PN
HA4700E3-050	50	16
HA4700E3-065	65	16
HA4700E3-080	80	16
HA4700E3-100	100	16
HA4700E3-125	125	16
HA4700E3-150	150	16
HA4700E3-200	200	10
HA4700E3-200-16	200	16
HA4700E3-250	250	10
HA4700E3-250-16	250	16
HA4700E3-300	300	10
HA4700E3-300-16	300	16
HA4700E3-400	400	10
HA4700E3-400-16	400	16



HAWLE 4040E3-Schieber

Verbindungssystem 2000, weichdichtender Keilschieber mit
Steckmuffe für PE und PVC-Rohre, Nenndruck: PN 16,
DIN 8074/8062 zugfest, beidseitig gemufft

Artikel Nr.	DN/DA
HA4040E3-050-63	50/63
HA4040E3-065-75	65/75
HA4040E3-080-90	80/90
HA4040E3-100-110	100/110
HA4040E3-100-125	100/125
HA4040E3-125-125	125/125
HA4040E3-125-140	125/140
HA4040E3-150-160	150/160
HA4040E3-150-180	150/180
HA4040E3-200-200	200/200
HA4040E3-200-225	200/225
HA4040E3-250-250	250/250
HA4040E3-250-280	250/280
HA4040E3-300-315	300/315



HAWLE 4041E3-Schieber

Verbindungssystem 2000, weichdichtender Keilschieber mit Flansch
und Steckmuffe für PE und PVC-Rohre
Nenndruck: PN 16, DIN 8074/8062, zugfest

Artikel Nr.	DN/DA
HA4041E3-050	50/63
HA4041E3-065	65/75
HA4041E3-080	80/90
HA4041E3-100	100/110
HA4041E3-100-125	100/125
HA4041E3-125	125/140
HA4041E3-150-160	150/160
HA4041E3-150-180	150/180
HA4041E3-200-200	200/200
HA4041E3-200-225	200/225
HA4041E3-250-250	250/250
HA4041E3-250-280	250/280
HA4041E3-300-315	300/315



HAWLE 4050E3-Einschweißschieber

weichdichtender Keilschieber, PN 16, mit 2 PE Einschweißstutzen

Artikel Nr.	DN/DA
HA4050E3-063-16	50/63
HA4050E3-075-16	65/75
HA4050E3-090-16	80/90
HA4050E3-110-16	100/110
HA4050E3-125-16	100/125
HA4050E3-140-16	125/140
HA4050E3-160-16	150/160
HA4050E3-180-16	150/180
HA4050E3-200-16	200/200
HA4050E3-225-16	200/225



HAWLE 4090E3-Flansch Einschweißschieber

weichdichtender Keilschieber, PN 16, mit Flansch und
PE-Einschweißende

Artikel Nr.	DN/DA
HA4090E3-063-16	50/63
HA4090E3-075-16	65/70
HA4090E3-090-16	80/90
HA4090E3-110-16	100/110
HA4090E3-125-16	100/125
HA4090E3-160-16	150/160
HA4090E3-180-16	150/180



HAWLE Combi-T 4340E3-Schieber

Flansch-T-Stück mit integriertem E3-Schieber

Artikel Nr.	DN	PN
HA4340E3-080-080	80/80	16
HA4340E3-100-80	100/80	16
HA4340E3-100-100	100/100	16
HA4340E3-125-80	125/80	16
HA4340E3-125-100	125/100	16
HA4340E3-150-80	150/80	16
HA4340E3-150-100	150/100	16
HA4340E3-150-150	150/150	16
HA4340E3-200-80	200/80	10/16
HA4340E3-200-100	200/100	10/16
HA4340E3-200-150	200/150	10/16
HA4340E3-200-200	200/200	10



HAWLE Combi III/3 4450E3-Schieber

Flansch-T-Stück mit E3-Schieber 3 Absperrungen

Artikel Nr.	DN	PN
HA4450E3-080-3	80	16
HA4450E3-100-3	100	16
HA4450E3-125-3	125	16
HA4450E3-150-3	150	16
HA4450E3-200-3	200	10



HAWLE Combi IV/3 4400E3-Schieber

Flansch-T-Stück mit E3-Schieber 4 Absperrungen

Artikel Nr.	DN	PN
HA4400E3-080-4	80	16
HA4400E3-100-4	100	16
HA4400E3-125-4	125	16
HA4400E3-150-4	150	16
HA4400E3-200-4	200	10

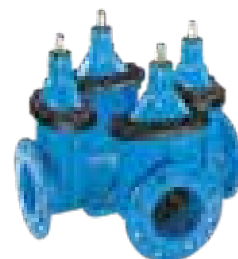

HAWLE 4340E3-Schieber

System 2000 Muffen T-Stück, weichdichtender Keilschieber für PE und PVC-Rohre zugfest, allseitig gemufft PN16

Artikel Nr.	DN/da
HA4343E3-090-90	90/90
HA4343E3-110-63	110/63
HA4343E3-110-90	110/90
HA4343E3-110-110	110/110
HA4343E3-125-125	125/125
HA4343E3-160-90	160/90
HA4343E3-160-110	160/110
HA4343E3-160-160	160/160
HA4343E3-225-110	225/110



HAWLE 4150E3-Reduktionsschieber

Flansche gebohrt nach DIN 2501, weichdichtender Keilschieber

Artikel Nr.	DN	PN
HA4150E3-100-80	100/80	16
HA4150E3-125-80	125/80	16
HA4150E3-125-100	125/100	16
HA4150E3-150-80	150/80	16
HA4150E3-150-100	150/100	16
HA4150E3-200-100	200/100	10/16
HA4150E3-200-150	200/150	10/16



HAWLE 9830-Rückschlagklappe

ohne Hebel und Gewicht
min. Öffnungsdruck 0,03 bar, min. Schließdruck 0,1 bar (Dichtheit)

Artikel Nr.	DN	PN
HA9830-125	125	16
HA9830-250	250	10
HA9830-300	300	10



HAWLE 4027E3-VRS-Muffenschieber

für Guss-Rohre und Rohre mit VRS-Muffe, PN16 weichdichtender Keilschieber

Artikel Nr.	DN	PN
HA4027E3-080-98	80/98	16
HA4027E3-100-110	100/118	16
HA4027E3-125-140	125/144	16
HA4027E3-150-170	150/170	16
HA4027E3-200-220	200/222	16
HA4027E3-250-270	250/274	16
HA4027E3-300-320	300/325	16



HAWLE 9831-Rückschlagklappe

ohne Hebel und Gewicht, einfache Wartung, opt. Strömungsverhalten
min. Öffnungsdruck 0,03 bar, min. Schließdruck 0,5 bar (Dichtheit)

Artikel Nr.	DN	PN
HA9831-080	80	16
HA9831-100	100	16
HA9831-150	150	16



HAWLE Einbaugarnitur 9000 E2/E3
starre Ausführung für E2/E3-Schieber
und Combi-E2-Armaturen

Artikel Nr.	für DN	RD (m)
HA9000E2-100-75	50-100	0,75
HA9000E2-100-10	50-100	1,00
HA9000E2-100-12	50-100	1,25
HA9000E2-100-15	50-100	1,50
HA9000E2-100-20	50-100	2,00
HA9000E2-100-25	50-100	2,50
HA9000E2-150-10	125/150	1,00
HA9000E2-150-12	125/150	1,25
HA9000E2-150-15	125/150	1,50
HA9000E2-150-20	125/150	2,00
HA9000E2-150-25	125/150	2,50
HA9000E2-200-10	200	1,00
HA9000E2-200-12	200	1,25
HA9000E2-200-15	200	1,50
HA9000E2-200-20	200	2,00
HA9000E2-200-25	200	2,50
HA9000E2-250-10	250	1,00
HA9000E2-250-12	250	1,25
HA9000E2-250-15	250	1,50
HA9000E2-250-20	250	2,00
HA9000E2-250-25	250	2,50
HA9000E2-300-10	300	1,00
HA9000E2-300-12	300	1,25
HA9000E2-300-15	300	1,50
HA9000E2-300-20	300	2,00
HA9000E2-300-25	300	2,50
HA9000E2-500-12	400/500	1,25
HA9000E2-500-15	400/500	1,50
HA9000E2-500-20	400/500	2,00

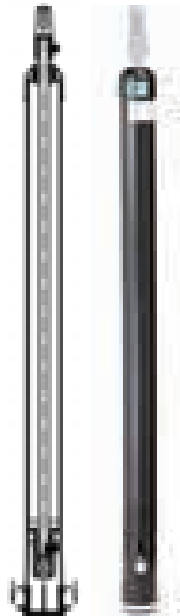

starr

HAWLE Einbaugarnitur 9500 E2/E3
teleskopische Ausführung für E2/E3-Schieber
und Combi-E2-Armaturen

Artikel Nr.	für DN	RD (m)
HA9500E2-100-09	50-100	0,80-0,95
HA9500E2-100-11	50-100	0,90-1,15
HA9500E2-100-15	50-100	1,07-1,50
HA9500E2-100-18	50-100	1,30-1,80
HA9500E2-100-25	50-100	1,80-2,50
HA9500E2-100-35	50-100	2,50-3,50
HA9500E2-150-10	125/150	0,92-1,07
HA9500E2-150-125	125/150	1,01-1,25
HA9500E2-150-15	125/150	1,14-1,50
HA9500E2-150-18	125/150	1,30-1,80
HA9500E2-150-25	125/150	1,80-2,50
HA9500E2-150-35	125/150	2,50-3,50
HA9500E2-200-10	200	0,95-1,07
HA9500E2-200-12	200	1,03-1,23
HA9500E2-200-15	200	1,17-1,50
HA9500E2-200-18	200	1,35-1,80
HA9500E2-200-25	200	1,80-2,50
HA9500E2-200-35	200	2,50-3,50
HA9500E2-250-18	250	1,40-1,80
HA9500E2-250-25	250	1,80-2,50
HA9500E2-250-35	250	2,50-3,50
HA9500E2-300-15	300	1,30-1,50
HA9500E2-300-18	300	1,50-1,80
HA9500E2-300-25	300	1,80-2,50
HA9500E2-300-35	300	2,50-3,50
HA9500E2-400-18	400	1,50-1,80
HA9500E2-400-25	400	1,80-2,40
HA9500E2-400-35	400	2,40-3,50

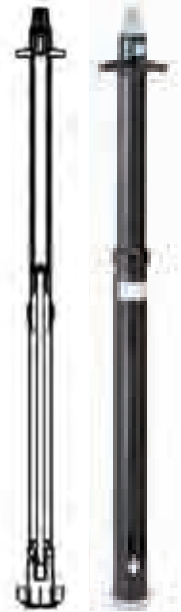

teleskopisch

Handrad 7800
für HAWLE Schieber und Ventile, Werkstoff Stahl

Artikel Nr.	DN
HA7800-2	3/4" - 2"
HA7800-050	50
HA7800-080	65-80
HA7800-100	100
HA7800-125-150	125-150
HA7800-200	200
HA7800-250-350	250-350
HA7800-400-500	400
HA7800-500-600	500-600



Betätigungsschlüssel 3420
für E-Schieber und Combi-Armaturen



Artikel Nr.	Beschreibung
HA3420	Länge = 1227mm

Armaturen und Schieber für den Trinkwasserbereich

HAWLE Einbaugarnitur 9101

starre Ausführung

für Hausanschlussarmaturen mit Schraubanschluss

Artikel Nr.	für DN	RD (m)
HA9101-075	1/2" - 2"	0,75
HA9101-100	1/2" - 2"	1,00
HA9101-125	1/2" - 2"	1,25
HA9101-150	1/2" - 2"	1,50
HA9101-200	1/2" - 2"	2,00
HA9101-250	1/2" - 2"	2,50



starr

HAWLE Einbaugarnitur 9601

teleskopische Ausführung

für Hausanschlussarmaturen mit Schraubanschluss

Artikel Nr.	für DN	RD (m)
HA9601-080	1/2" - 2"	0,60 - 0,80
HA9601-120	1/2" - 2"	0,80 - 1,20
HA9601-160	1/2" - 2"	1,00 - 1,60
HA9601-180	1/2" - 2"	1,30 - 1,80
HA9601-250	1/2" - 2"	1,80 - 2,50
HA9601-350	1/2" - 2"	2,50 - 3,50



teleskopisch

Handrad 7800

für HAWLE Schieber und Ventile, Werkstoff Stahl

Artikel Nr.	DN
HA7800-2	3/4" - 2"



Absperrschlüssel 3410

für Hausanschlussarmaturen

Artikel Nr.	Beschreibung
HA3420	Länge = 830mm



HAWLE Be- und Entlüftungsventil 9876

selbsttätiger Kugelentlüfter für Wasser.

Anschluss: Innengewinde, Temperatur max. 35°C, Gehäuse aus UV-beständigem Delrin, Ventil aus Messing, Schwimmer aus Delrin.

Entlüftungsquerschnitt 1": 1,77 mm² - 2": 900/2,0 mm²

Artikel Nr.	DN	Betriebsbereich bar	Höhe H mm
HA9876-1-16	DN 1", PN 16	1 bis 16 bar	172
HA9876-1-6	DN 1", PN 6	0,1 bis 6 bar	172
HA9876-2-16	DN 2", PN 16	1 bis 16 bar	320
HA9876-2-6	DN 2", PN 6	0,1 bis 6 bar	320
HAWLE Be- und Entlüftungsventil 9874, wie 9876, jedoch mit Flanschanschluss DN 50 (GGG 400)			
HA9874-050	DN 50, PN 16	1 bis 16 bar	320
HA9874-050-6	DN 50, PN 6	0,1 bis 6 bar	320



HAWLE Be- und Entlüftungsgarnitur 9822

selbsttätiger, zweistufiger Kugelentlüfter für Wasser. Kein Lüftungsschacht nötig. Entlüftungsgarnitur kann unter Druck ausgebaut werden.

Anschluss: Flansche nach DIN 2501, Betriebsbereich 1 bis 16 bar, Sockel - GGG 400, Standrohr - NIRO,

Betätigungsrohr - stahlverzinkt, Abdeckhaube - NIRO

Artikel Nr.	DN	Betr. Bereich bar	Höhe H mm
HA9822-050-0755	50	1 bis 16 bar	755
HA9822-050-1055	50	1 bis 16 bar	1055
HA9822-050-1305	50	1 bis 16 bar	1305
HA9822-050-1555	50	1 bis 16 bar	1555
HA9822-080-0755	80	1 bis 16 bar	755
HA9822-080-1055	80	1 bis 16 bar	1055
HA9822-080-1305	80	1 bis 16 bar	1305
HA9822-080-1555	80	1 bis 16 bar	1555



HAWLE Straßenkappe 1790

starr für Be- und Entlüftungsgarnitur, Werkstoff: Grauguss, bituminiert

Artikel Nr.	Beschreibung	Höhe mm	Gewicht kg
HA1790	Straßenkappe	250	41,5



Katalog 2026 - Technische Änderungen, Satz- oder Druckfehler und alle Rechte vorbehalten

Wallner & Neubert Gesellschaft m.b.H.

Tel.: 05 05 13-0 • office@pwn.at • www.pwn.at

Armaturen und Schieber für den Trinkwasserbereich Hausanschlüsse, PN 16

HAWLE Hausanschluss-Entleerungsventil 2491
mit beidseitigem Gewindeabgang und selbsttätiger Entleerung

Artikel Nr.	DN
HA2491-3-4	3/4"
HA2491-1	1"
HA2491-5-4	1 1/4"
HA2491-6-4	1 1/2"
HA2491-2	2"



HAWLE Hausanschlussschieber 2500
weichdichtender Schieber mit freiem Durchgang, beidseitiges IG

Artikel Nr.	DN
HA2500-3-4	3/4"
HA2500-1	1"
HA2500-5-4	1 1/4"
HA2500-6-4	1 1/2"
HA2500-2	2"



HAWLE Hausanschlussschieber 2510
mit beidseitigem Innengewinde, aus warmgepresstem Messing

Artikel Nr.	DN
HA2510-1	1"
HA2510-5-4	1 1/4"
HA2510-6-4	1 1/2"
HA2510-2	2"



HAWLE Hausanschlussschieber 2520
wie 2500, jedoch mit einem Innen- und einem Außengewinde

Artikel Nr.	DN IG	DN AG
HA2520-1	1"	1 1/4"
HA2520-5-4	1 1/4"	2"
HA2520-6-4	1 1/2"	2"
HA2520-6/4-6/4	1 1/2"	1 1/2"
HA2520-2	2"	2"



HAWLE Hausanschlussschieber 2600
mit beidseitigen ISO-Rohrmuffen für PE-Rohre

Artikel Nr.	DN	Rohr Ø mm
HA2600-3-4	3/4"	25
HA2600-1	1"	32
HA2600-5-4	1 1/4"	40
HA2600-6-4	1 1/2"	50
HA2600-2	2"	63

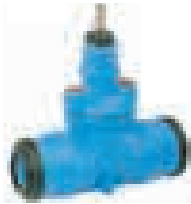

HAWLE Hausanschlussschieber 2630
beidseitige ISO Rohrmuffe für PE-Rohr, Gehäuse aus POM

Artikel Nr.	DN	Rohr Ø mm
HA2630-1-2	1/2"	20
HA2630-3-4	3/4"	25
HA2630-1	1"	32
HA2630-5-4	1 1/4"	40
HA2630-6-4	1 1/2"	50
HA2630-2	2"	63



HAWLE Hausanschlussschieber 2631
beidseitige HAWLE-FIT Muffe für PE-Rohr, Gehäuse aus POM

Artikel Nr.	DN	Rohr Ø mm
HA2631-1	1"	32
HA2631-5-4	1 1/4"	40
HA2631-6-4	1 1/2"	50
HA2631-2	2"	63



HAWLE ZAK-Hausanschlussschieber 2810
ZAK-Spitzenende und ISO Rohrmuffe für PE-Rohr, Gehäuse aus POM

Artikel Nr.	DN	Ausf.
HA2810-025ZAK34	25	ZAK34
HA2810-032ZAK34	32	ZAK34
HA2810-040ZAK34	40	ZAK34
HA2810-040ZAK46	40	ZAK46
HA2810-050ZAK34	50	ZAK34
HA2810-050ZAK46	50	ZAK46
HA2810-063ZAK46	63	ZAK46



HAWLE Hausanschlussschieber 2800
mit einem Außen- und Innengewinde/ ISO-Rohrmuffe

Artikel Nr.	DN	Anschluss
HA2800-1	1 1/4"	1 1/4"/32
HA2800-5-4	2"	1 1/2"/40
HA2800-6-4	2"	2"/50
HA2800-2	2"	2 1/2"/63

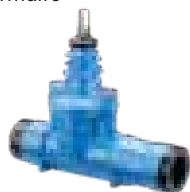

HAWLE Hausanschluss-Eckventil 3120
mit Aussen- und Innenanschlussgewinde

Artikel Nr.	DN	Anschluss
HA3120-1	1"	1 1/4"
HA3120-5-4	1 1/4"	2"
HA3120-6-4	1 1/2"	2"
HA3120-2	2"	2"



HAWLE Hausanschluss-Eckventil 3130
mit Aussengewinde und ISO Rohrmuffe für PE-Rohr

Artikel Nr.	DN	Anschluss
HA3130-1	1 1/4"	32
HA3130-5-4	2"	40
HA3130-6-4	2"	50
HA3130-2	2"	63



HAWLE ZAK-Hausanschluss-Eckventil 3160
ZAK-Spitzenende und ISO Rohrmuffe für PE-Rohr

Artikel Nr.	DN	Ausf.
HA3160-025ZAK34	25	ZAK34
HA3160-032ZAK34	32	ZAK34
HA3160-040ZAK46	40	ZAK46
HA3160-050ZAK46	50	ZAK46



Katalog 2026 - Technische Änderungen, Satz- oder Druckfehler und alle Rechte vorbehalten

Wallner & Neubert Gesellschaft m.b.H.

Tel.: 05 05 13-0 • office@pwn.at • www.pwn.at

253

Verbindungssystem 2000 aus Sphäroguss epoxy-pulverbeschichtet

HAWLE Spezialflansch 0400

Verbindungssystem 2000
für PE/PVC-Rohre schubgesichert



HAWLE Verbinder 0430

Verbindungssystem 2000
für PVC- und PE-Rohre,
bis PN 16



HAWLE Endkappe 8075

Verbindungssystem 2000
für PVC- und PE-Rohre,
bis PN 16 mit radialem Abgang



Artikel Nr.	Rohr Ø mm	Flansch DN	PN
HA0400-050-063	63	50	16
HA0400-060-063	63	60	16
HA0400-060-075	75	60	16
HA0400-065-063	63	65	16
HA0400-065-075	75	65	16
HA0400-080-063	63	80	16
HA0400-080-075	75	80	16
HA0400-080-090	90	80	16
HA0400-100-090	90	100	16
HA0400-100-110	110	100	16
HA0400-100-125	125	100	16
HA0400-125-110	110	125	16
HA0400-125-125	125	125	16
HA0400-125-140	140	125	16
HA0400-150-140	140	150	16
HA0400-150-160	160	150	16
HA0400-150-180	180	150	16
HA0400-200-200	200	200	10
HA0400-20-20-16	200	200	16
HA0400-200-225	225	200	10
HA0400-20-22-16	225	200	16
HA0400-200-250	250	200	10
HA0400-20-25-16	250	200	16
HA0400-250-250	250	250	10
HA0400-25-25-16	250	250	16
HA0400-250-280	280	250	10
HA0400-25-28-16	280	250	16
HA0400-300-315	315	300	10
HA0400-30-31-16	315	300	16
HA0400-300-355	355	300	10
HA0400-30-35-16	355	300	16
HA0400-400-400	400	400	10
HA0400-40-40-16	400	400	16
HA0400-400-450	450	400	10
HA0400-40-45-16	450	400	16
HA0400-500-500	500	500	10
HA0400-500-500-16	500	500	16
HA0400-50-56-10	560	500	10
HA0400-500-560	560	500	16

Artikel Nr.	Rohr Ø mm
HA0430-063	63
HA0430-075	75
HA0430-090	90
HA0430-110	110
HA0430-125	125
HA0430-140	140
HA0430-160	160
HA0430-180	180
HA0430-200	200
HA0430-225	225
HA0430-250	250
HA0430-280	280
HA0430-315	315
HA0430-355	355

HAWLE Endkappe 8075

Verbindungssystem 2000
für PVC- und PE-Rohre,
bis PN 16 ohne Abgang



Artikel Nr.	Rohr Ø mm
HA8075-063	63
HA8075-075	75
HA8075-090	90
HA8075-110	110
HA8075-125	125
HA8075-140	140
HA8075-160	160
HA8075-180	180
HA8075-200	200
HA8075-225	225

HAWLE Endkappe 8075

Verbindungssystem 2000
für PVC- und PE-Rohre,
bis PN 16 mit axialem Abgang



Artikel Nr.	Rohr Ø mm	DN IG
HA8075-063-5-4-AXIAL	63	5/4"
HA8075-075-5-4-AXIAL	75	5/4"
HA8075-075-2-AXIAL	75	2"
HA8075-090-5-4-AXIAL	90	5/4"
HA8075-090-2-AXIAL	90	2"
HA8075-110-5-4-AXIAL	110	5/4"
HA8075-110-2-AXIAL	110	2"
HA8075-125-2-AXIAL	125	2"
HA8075-140-2-AXIAL	140	2"
HA8075-160-2-AXIAL	160	2"
HA8075-180-2-AXIAL	180	2"
HA8075-200-2-AXIAL	200	2"
HA8075-225-2-AXIAL	225	2"

10.2 Verbindungen,
Schellen und Formstücke

Verbindungssystem 2000

aus Sphäroguss epoxy-pulverbeschichtet



HAWLE MMA-Stück 8525
Verbindungssystem 2000
für PVC- und PE-Rohre,
bis PN 16



Artikel Nr.	Rohr Ø mm	Flansch DN
HA8525-090-080	90	80
HA8525-110-050	110	50
HA8525-110-080	110	80
HA8525-110-100	110	100
HA8525-125-080	125	80
HA8525-125-100	125	100
HA8525-140-080	140	80
HA8525-140-100	140	100
HA8525-160-080	160	80
HA8525-160-100	160	100
HA8525-160-150	160	150
HA8525-225-080	225	80
HA8525-225-100	225	100
HA8525-225-200	225	200

HAWLE MMB-Stück 8515
Verbindungssystem 2000
für PE- und PVC-Rohre
PN 16



Artikel Nr.	Rohr Ø mm	Dim
HA8515-090	90	90
HA8515-110-063	110	63
HA8515-110-090	110	90
HA8515-110-110	110	110
HA8515-125-090	125	90
HA8515-125-110	125	110
HA8515-125-125	125	125
HA8515-140-090	140	90
HA8515-140-110	140	110
HA8515-140-140	140	140
HA8515-160-090	160	90
HA8515-160-110	160	110
HA8515-160-160	160	160
HA8515-225-090	225	90
HA8515-225-110	225	110
HA8515-225-225	225	225

HAWLE Bogen 8557 (11°)
Verbindungssystem 2000
für PVC- und PE-Rohre,
bis PN 16



Artikel Nr.	Rohr Ø mm
HA8557-090	90
HA8557-110	110
HA8557-160	160

HAWLE Bogen 8555 (30°)
Verbindungssystem 2000
für PVC- und PE-Rohre,
bis PN 16



Artikel Nr.	Rohr Ø mm
HA8555-075	75
HA8555-090	90
HA8555-110	110
HA8555-160	160
HA8555-225	225

HAWLE Bogen 8545 (45°)
Verbindungssystem 2000
für PVC- und PE-Rohre,
bis PN 16



Artikel Nr.	Rohr Ø mm
HA8545-063	63
HA8545-075	75
HA8545-090	90
HA8545-110	110
HA8545-125	125
HA8545-140	140
HA8545-160	160
HA8535-180	180
HA8545-200	200
HA8545-225	225
HA8545-250	250
HA8545-280	280
HA8545-315	315

HAWLE Bogen 8535 (90°)
Verbindungssystem 2000
für PVC- und PE-Rohre,
bis PN 16



Artikel Nr.	Rohr Ø mm
HA8535-063	63
HA8535-075	75
HA8535-090	90
HA8535-110	110
HA8535-125	125
HA8535-140	140
HA8535-160	160
HA8535-180	180
HA8535-200	200
HA8535-225	225
HA8535-250	250
HA8535-280	280
HA8535-315	315

Flansche

aus Gusseisen epoxy-pulverbeschichtet

XR-Reduzierflansch 0801 Typ „A“

aus Sphäroguss
Gewindebolzen aus NIRO
PN 10/16



Artikel Nr.	Flansch DN	PN
HA0801-065-050	65/50	16
HA0801-080-050N	80/50	16
HA0801-080-065N	80/65	16
HA0801-100-050	100/50	16
HA0801-100-080	100/80	16
HA0801-125-100	125/100	16
HA0801-150-100	150/100	16
HA0801-150-125	150/125	16
HA0801-200-150	200/150	16
HA0801-250-200	250/200	10

XR-Reduzierflansch 0802 Typ „B“

aus Sphäroguss
Gewindebolzen aus NIRO
PN 10/16



Artikel Nr.	Flansch DN	PN
HA0802-150-050	150/50	16
HA0802-150-080	150/80	16
HA0802-200-080	200/80	10/16

Zweikammer Spezialflansch 7601

schubgesichert für Stahlrohre aus Sphäroguss GGG 400
Bohrung nach DIN 2501
PN 10/16



Artikel Nr.	Flansch DN	Ø mm
HA7601-050-061	50	59-61
HA7601-065-076	65	76
HA7601-080-089	80	89
HA7601-100-108	100	108
HA7601-100-114	100	114
HA7601-125-133	125	133
HA7601-150-159	150	159
HA7601-150-168	150	168
HA7601-200-219	200	219

Zweikammer Spezialflansch 7602

schubgesichert, für Gussrohre aus Sphäroguss GGG 400
Bohrung nach DIN 2501
PN 10/16



Artikel Nr.	Flansch DN	Ø mm
HA7602-050	50	66
HA7602-065	65	82
HA7602-080	80	98
HA7602-100	100	118
HA7602-125	125	144
HA7602-150	150	170
HA7602-200	200	222
HA7602-300	300	326

Gewindeflansch 8100



Artikel Nr.	DN	Gewinde	PN
HA8100-050-1	50	1"	16
HA8100-050-5-4	50	1 1/4"	16
HA8100-050-6-4	50	1 1/2"	16
HA8100-050-2	50	2"	16
HA8100-065-1	65	1"	16
HA8100-065-5-4	65	1 1/4"	16
HA8100-065-6-4	65	1 1/2"	16
HA8100-065-2	65	2"	16
HA8100-080-1	80	1"	16
HA8100-080-5-4	80	1 1/4"	16
HA8100-080-6-4	80	1 1/2"	16
HA8100-080-2	80	2"	16
HA8100-100-1	100	1"	16
HA8100-100-5-4	100	1 1/4"	16
HA8100-100-6-4	100	1 1/2"	16
HA8100-100-2	100	2"	16
HA8100-125-1	125	1"	16
HA8100-125-5-4	125	1 1/4"	16
HA8100-125-6-4	125	1 1/2"	16
HA8100-125-2	125	2"	16
HA8100-150-1	150	1"	16
HA8100-150-5-4	150	1 1/4"	16
HA8100-150-6-4	150	1 1/2"	16
HA8100-150-2	150	2"	16
HA8100-200-1	200	1"	10
HA8100-200-5-4	200	1 1/4"	10
HA8100-200-6-4	200	1 1/2"	10
HA8100-200-2	200	2"	10

Übergangsflansch 0800

von 4 Loch auf 8 Loch
PN 16



Artikel Nr.	Flansch DN	PN
HA0800-080	80	16

Blindflansch X-Stück 8000



Artikel Nr.	DN	PN
HA8000-050	50	16
HA8000-065	65	16
HA8000-080	80	16
HA8000-100	100	16
HA8000-125	125	16
HA8000-150	150	16
HA8000-200	200	10

Flanschübergangsstück 8550



Artikel Nr.	DN	DN1	PN
HA8550-065-050	65	50	16
HA8550-080-050	80	50	16
HA8550-080-065	80	65	16
HA8550-100-050	100	50	16
HA8550-100-065	100	65	16
HA8550-100-080	100	80	16
HA8550-125-065	125	65	16
HA8550-125-080	125	80	16
HA8550-125-100	125	100	16
HA8550-150-080	150	80	16
HA8550-150-100	150	100	16
HA8550-150-125	150	125	16
HA8550-200-100	200	100	10
HA8550-200-125	200	125	10
HA8550-200-150	200	150	10
HA8550-20-10-16	200	100	16
HA8550-20-12-16	200	125	16
HA8550-20-15-16	200	150	16

Flanschverbindungsstücke

aus Sphäroguss epoxy-pulverbeschichtet



Doppelflanschstück 8500, FF-Stück



Artikel Nr.	DN	PN	Länge
HA8500-050-200	50	16	200
HA8500-050-300	50	16	300
HA8500-050-400	50	16	400
HA8500-050-500	50	16	500
HA8500-050-600	50	16	600
HA8500-080-100	80	16	100
HA8500-080-150	80	16	150
HA8500-080-200	80	16	200
HA8500-080-250	80	16	250
HA8500-080-300	80	16	300
HA8500-080-400	80	16	400
HA8500-080-500	80	16	500
HA8500-080-600	80	16	600
HA8500-080-800	80	16	800
HA8500-080-1000	80	16	1000
HA8500-100-100	100	16	100
HA8500-100-150	100	16	150
HA8500-100-200	100	16	200
HA8500-100-250	100	16	250
HA8500-100-300	100	16	300
HA8500-100-400	100	16	400
HA8500-100-500	100	16	500
HA8500-100-600	100	16	600
HA8500-100-800	100	16	800
HA8500-100-1000	100	16	1000
HA8500-125-200	125	16	200
HA8500-125-300	125	16	300
HA8500-125-400	125	16	400
HA8500-125-500	125	16	500
HA8500-125-600	125	16	600
HA8500-125-800	125	16	800
HA8500-125-1000	125	16	1000
HA8500-150-150	150	16	150
HA8500-150-200	150	16	200
HA8500-150-300	150	16	300
HA8500-150-400	150	16	400
HA8500-150-500	150	16	500
HA8500-150-600	150	16	600
HA8500-150-800	150	16	800
HA8500-150-1000	150	16	1000
HA8500-200-100	200	10	100
HA8500-200-200	200	10	200
HA8500-200-300	200	10	300
HA8500-200-400	200	10	400
HA8500-200-500	200	10	500
HA8500-200-600	200	10	600
HA8500-200-800	200	10	800
HA8500-200-1000	200	10	1000

Flanschstück 8510, T-Stück mit Flanschstutzen



Artikel Nr.	DN	DN1	PN
HA8510-050-050	50	50	16
HA8510-065-050	65	50	16
HA8510-065-065	65	65	16
HA8510-080-050	80	50	16
HA8510-080-065	80	65	16
HA8510-080-080	80	80	16
HA8510-100-050	100	50	16
HA8510-100-065	100	65	16
HA8510-100-080	100	80	16
HA8510-100-100	100	100	16
HA8510-125-050	125	50	16
HA8510-125-065	125	65	16
HA8510-125-080	125	80	16
HA8510-125-100	125	100	16
HA8510-125-125	125	125	16
HA8510-150-050	150	50	16
HA8510-150-080	150	80	16
HA8510-150-100	150	100	16
HA8510-150-125	150	125	16
HA8510-150-150	150	150	16
HA8510-200-050	200	50	10 / 16
HA8510-200-080	200	80	10 / 16
HA8510-200-100	200	100	10 / 16
HA8510-200-125	200	125	10 / 16
HA8510-200-150	200	150	10 / 16
HA8510-200-200	200	200	16
HA8510-20-80-16	200	80	16
HA8510-20-10-16	200	100	16
HA8510-20-12-16	200	125	16
HA8510-20-15-16	200	150	16
HA8510-20-20-16	200	100	16
HA8510-300-080	300	80	10 / 16
HA8510-300-100	300	100	10 / 16
HA8510-300-150	300	150	10 / 16
HA8510-300-200	300	200	10
HA8510-300-250	300	250	10
HA8510-300-300	300	300	10
HA8510-30-10-16	300	100	16
HA8510-30-20-16	300	200	16
HA8510-30-30-16	300	300	16

Flanschstück 8520, TT-Stück mit 2 Flanschstutzen



Artikel Nr.	DN	Länge	PN
HA8520-080	80	330	16
HA8520-100	100	360	16
HA8520-125	125	400	16
HA8520-150	150	440	16
HA8520-200	200	520	10

Flanschbogen 8530, Q-Stück 90°



Artikel Nr.	DN	PN	Winkel
HA8530-050	50	16	90°
HA8530-065	65	16	90°
HA8530-080	80	16	90°
HA8530-100	100	16	90°
HA8530-125	125	16	90°
HA8530-150	150	16	90°
HA8530-200	200	10	90°

Flanschbogen 8540, FFK-Stück 45°



Artikel Nr.	DN	PN	Winkel
HA8540-050	50	16	45°
HA8540-065	65	16	45°
HA8540-080	80	16	45°
HA8540-100	100	16	45°
HA8540-125	125	16	45°
HA8540-150	150	16	45°
HA8540-200	200	10	45°

Flanschbogen 8541, FFK-Stück 11°



Artikel Nr.	DN	PN	Winkel
HA8541-080	80	16	11°
HA8541-100	100	16	11°
HA8541-125	125	16	11°
HA8541-150	150	16	11°
HA8541-200	200	10	11°

Flanschbogen 8542, FFK-Stück 22°



Artikel Nr.	DN	PN	Winkel
HA8542-080	80	16	22°
HA8542-100	100	16	22°
HA8542-125	125	16	22°
HA8542-150	150	16	22°
HA8542-200	200	10	22°

Flanschbogen 8543, FFK-Stück 30°



Artikel Nr.	DN	PN	Winkel
HA8543-080	80	16	30°
HA8543-100	100	16	30°
HA8543-125	125	16	30°
HA8543-150	150	16	30°
HA8543-200	200	10	30°

Flansch/ Schieber DN	PN	Dim	Anzahl	Empfohlene Schraubenlängen für Flansch-Nr						
				HA0101 HA0102	HA7101 HA7102 HA7103	HA0400 HA0800 HA0802 HA7994	HA7602	HA7601	HA8000 HA8100	HA5600
50	16	M16	4	70	70	70	100	80	70	70
65	16	M16	4	70	70	70	100	80	70	70
80	16	M16	8	80	70	70	100	80	70	70
100	16	M16	8	80	70	70	100	80	70	70
125	16	M16	8	80	80	70	100	80	70	70
150	16	M20	8	90	80	70	140	100	70	80
200	10	M20	8	90	80	70	140	100	70	80
200	16	M20	12	90	80	70	140	-	80	80
250	10	M20	12	100	90	80	140	-	80	90
250	16	M24	12	100	90	80	150	-	90	90
300	10	M20	12	100	90	90	140	-	90	90
300	16	M24	12	100	90	90	150	-	90	90

Sechskantmutter
Edelstahl A2-70 DIN 934



Artikel Nr.	Dim
M16MUNI-934	M16
M20MUNI-934	M20
M24MUNI-934	M24

Sechskantmutter
Edelstahl A4-80 DIN 934



Artikel Nr.	Dim
M16MUA4-934	M16
M20MUA4-934	M20
M24MUA4-934	M24

Beilagscheibe
Edelstahl A2 DIN 125



Artikel Nr.	Dim
M16BSNI-125	M16
M20BSNI-125	M20
M24BSNI-125	M24

Sechskantschraube (ohne Mutter)
Edelstahl A2-70 DIN 931



Artikel Nr.	Dim	Länge
M16-65NI-931	M16	65
M16-70NI-931	M16	70
M16-80NI-931	M16	80
M16-90NI-931	M16	90
M20-70NI-931	M20	70
M20-80NI-931	M20	80
M20-90NI-931	M20	90
M20-100NI-931	M20	100
M20-140NI-931	M20	140
M20-90NI-931	M20	90
M20-100NI-931	M20	100
M24-90NI-931	M24	90
M24-110NI-931	M24	110
M24-150NI-931	M24	150

HAWLE Flachdichtung 3390
mit Stahleinlage aus Elastomer

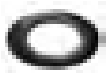

Artikel Nr.	DN	PN
HA3390-050	50	16
HA3390-065	65	16
HA3390-080	80	16
HA3390-100	100	16
HA3390-125	125	16
HA3390-150	150	16
HA3390-200	200	16
HA3390-250	250	16
HA3390-300	300	10
HA3390-300-16	300	16
HA3390-400-10	400	10
HA3390-400-16	400	16
HA3390-500-10	500	10
HA3390-500-16	500	16
HA3390-600-10	600	10
HA3390-600-16	600	16

Sperr-/Anbohrschellen

aus Sphäroguss epoxy-pulverbeschichtet

HAWLE Universal-Sperrschelle 3800
mit Gewindeabgang
für Guss-, Stahl-
und AZ-Rohre



HAWLE Universal-Anbohrschelle 3500
für Guss-, Stahl-
und FZ-Rohre



HAWLE Universal-H-Sperrschelle 3810
ZAK komplett für Guss-, Stahl-
und AZ-Rohre, bis PN16



Artikel Nr.	Ø	Guss	ST	AZ	Gewinde
HA3800-050-1	60,3 - 68	*	*	*	1"
HA3800-050-5-4	60,3 - 68	*	*	*	1 1/4"
HA3800-065-1	70 - 82	*	*	*	1"
HA3800-065-5-4	70 - 82	*	*	*	1 1/4"
HA3800-080-1	89 - 108	*	*	*	1"
HA3800-080-5-4	89 - 108	*	*	*	1 1/4"
HA3800-080-6-4	89 - 108	*	*	*	1 1/2"
HA3800-080-2	89 - 108	*	*	*	2"
HA3800-100-1	102 - 130	*	*	*	1"
HA3800-100-5-4	102 - 130	*	*	*	1 1/4"
HA3800-100-6-4	102 - 130	*	*	*	1 1/2"
HA3800-100-2	102 - 130	*	*	*	2"
HA3800-125-1	130 - 160	*	*	*	1"
HA3800-125-5-4	130 - 160	*	*	*	1 1/4"
HA3800-125-6-4	130 - 160	*	*	*	1 1/2"
HA3800-125-2	130 - 160	*	*	*	2"
HA3800-150-1	159 - 189	*	*	*	1"
HA3800-150-5-4	159 - 189	*	*	*	1 1/4"
HA3800-150-6-4	159 - 189	*	*	*	1 1/2"
HA3800-150-2	159 - 189	*	*	*	2"
HA3800-200-1	204 - 226		*	*	1"
HA3800-200-5-4	204 - 226		*	*	1 1/4"
HA3800-200-6-4	204 - 226		*	*	1 1/2"
HA3800-200-2	204 - 226		*	*	2"
HA3800-250-1	264 - 285	*	*		1"
HA3800-250-5-4	264 - 285	*	*		1 1/4"
HA3800-250-6-4	264 - 285	*	*		1 1/2"
HA3800-250-2	264 - 285	*	*		2"
HA3800-300-1	316 - 340	*	*		1"
HA3800-300-5-4	316 - 340	*	*		1 1/4"
HA3800-300-6-4	316 - 340	*	*		1 1/2"
HA3800-300-2	316 - 340	*	*		2"

Artikel Nr.	Ø	Guss	ST	AZ	Gewinde
HA3500-050-1	50	*	*	*	1"
HA3500-050-5-4	50	*	*	*	1 1/4"
HA3500-065-1	65	*	*	*	1"
HA3500-065-5-4	65	*	*	*	1 1/4"
HA3500-080-1	80	*	*	*	1"
HA3500-080-5-4	80	*	*	*	1 1/4"
HA3500-080-6-4	80	*	*	*	1 1/2"
HA3500-080-2	80	*	*	*	2"
HA3500-100-1	100	*	*	*	1"
HA3500-100-5-4	100	*	*	*	1 1/4"
HA3500-100-6-4	100	*	*	*	1 1/2"
HA3500-100-2	100	*	*	*	2"
HA3500-125-1	125	*	*	*	1"
HA3500-125-5-4	125	*	*	*	1 1/4"
HA3500-125-6-4	125	*	*	*	1 1/2"
HA3500-125-2	125	*	*	*	2"
HA3500-150-1	150	*	*	*	1"
HA3500-150-5-4	150	*	*	*	1 1/4"
HA3500-150-6-4	150	*	*	*	1 1/2"
HA3500-150-2	150	*	*	*	2"
HA3500-150-3	150		*	*	3"
HA3500-200-1	200		*	*	1"
HA3500-200-5-4	200		*	*	1 1/4"
HA3500-200-6-4	200		*	*	1 1/2"
HA3500-200-2	200		*	*	2"
HA3500-250-1	250	*	*		1"
HA3500-250-5-4	250	*	*		1 1/4"
HA3500-250-6-4	250	*	*		1 1/2"
HA3500-250-2	250	*	*		2"
HA3500-250-3	250	*	*		3"
HA3500-300-1	300	*	*		1"
HA3500-300-5-4	300	*	*		1 1/4"
HA3500-300-6-4	300	*	*		1 1/2"
HA3500-300-2	300	*	*		2"

Anbohrung max. 35mm

Artikel Nr.	Ø	Guss	ST	AZ	Ausführung
HA3810-065ZAK34	65	*	*		ZAK34
HA3810-065ZAK46	65	*	*		ZAK46
HA3810-080ZAK34	80		*	*	ZAK34
HA3810-080ZAK46	80		*	*	ZAK46
HA3810-100ZAK34	100	*	*		ZAK34
HA3810-100ZAK46	100	*	*		ZAK46
HA3810-125ZAK34	125	*	*		ZAK34
HA3810-125ZAK46	125	*	*		ZAK46
HA3810-150ZAK34	150	*	*		ZAK34
HA3810-150ZAK46	150	*	*		ZAK46
HA3810-200ZAK34	200	*	*		ZAK34
HA3810-200ZAK46	200	*	*		ZAK46
HA3810-250ZAK34	250	*	*		ZAK34
HA3810-250ZAK46	250	*	*		ZAK46
HA3810-300ZAK34	300	*	*		ZAK34
HA3810-300ZAK46	300	*	*		ZAK46
HA3810-400ZAK34	400		*		ZAK34
HA3810-400ZAK46	400		*		ZAK46

HAWLE Universal-Anbohrschelle 3510
für Guss-, Stahl- und AZ-Rohre,
bis PN16



Artikel Nr.	Ø	Guss	ST	AZ	Ausführung
HA3510-080-050	80	*	*	*	50
HA3510-100-050	100	*	*	*	50
HA3510-125-050	125	*	*	*	50
HA3510-150-050	150	*	*	*	50
HA3510-150-080	150	*	*	*	80
HA3510-150-100	150	*	*	*	100
HA3510-200-050	200		*	*	50
HA3510-200-080	200		*	*	80
HA3510-200-100	200	*	*	*	100
HA3510-250-050	250	*	*		50
HA3510-250-080	250	*	*		80
HA3510-250-100	250	*	*		100
HA3510-300-050	300	*	*		50
HA3510-300-080	300	*	*		80
HA3510-300-100	300	*	*		100

Hinweis: Für Guss-, Stahl- und AZ-Rohre:
bei Bestellung unbedingt Rohrgattung angeben

Sperr-/Anbohrschellen aus Sphäroguss epoxy-pulverbeschichtet

HAWLE HAKU
Sperrschelle 5310
für PE- und PVC-Rohre
bis PN 16



Artikel Nr.	Ø	Gewinde
HA5310-063-1	63	1"
HA5310-063-5-4	63	1 1/4"
HA5310-075-1	75	1"
HA5310-075-5-4	75	1 1/4"
HA5310-075-6-4	75	1 1/2"
HA5310-075-2	75	2"
HA5310-090-1	90	1"
HA5310-090-5-4	90	1 1/4"
HA5310-090-6-4	90	1 1/2"
HA5310-090-2	90	2"
HA5310-110-1	110	1"
HA5310-110-5-4	110	1 1/4"
HA5310-110-6-4	110	1 1/2"
HA5310-110-2	110	2"
HA5310-160-1	160	1"
HA5310-160-5-4	160	1 1/4"
HA5310-160-6-4	160	1 1/2"
HA5310-160-2	160	2"

HAWLE HAKU
Anbohrschelle 5210
mit Aufsatzsperr für PE- und
PVC-Rohre bis PN 16



Artikel Nr.	Ø	Gewinde
HA5210-125-1	125	1"
HA5210-125-5-4	125	1 1/4"
HA5210-125-6-4	125	1 1/2"
HA5210-125-2	125	2"
HA5210-140-1	140	1"
HA5210-140-5-4	140	1 1/4"
HA5210-140-6-4	140	1 1/2"
HA5210-140-2	140	2"
HA5210-225-1	225	1"
HA5210-225-5-4	225	1 1/4"
HA5210-225-6-4	225	1 1/2"

HAWLE HAKU
Anbohrschelle 5250
für PE- und
PVC-Rohre bis PN 16



Artikel Nr.	Ø	Gewinde
HA5250-040-1	40	1"
HA5250-050-1	50	1"
HA5250-063-1	63	1"
HA5250-063-5-4	63	1 1/4"
HA5250-063-6-4	63	1 1/2"
HA5250-063-2	63	2"
HA5250-075-1	75	1"
HA5250-075-5-4	75	1 1/4"
HA5250-075-6-4	75	1 1/2"
HA5250-075-2	75	2"
HA5250-090-1	90	1"
HA5250-090-5-4	90	1 1/4"
HA5250-090-6-4	90	1 1/2"
HA5250-090-2	90	2"
HA5250-110-1	110	1"
HA5250-110-5-4	110	1 1/4"
HA5250-110-6-4	110	1 1/2"
HA5250-110-2	110	2"
HA5250-125-1	125	1"
HA5250-125-5-4	125	1 1/4"
HA5250-125-6-4	125	1 1/2"
HA5250-125-2	125	2"
HA5250-140-1	140	1"
HA5250-140-5-4	140	1 1/4"
HA5250-140-6-4	140	1 1/2"
HA5250-140-2	140	2"
HA5250-160-1	160	1"
HA5250-160-5-4	160	1 1/4"
HA5250-160-6-4	160	1 1/2"
HA5250-160-2	160	2"
HA5250-200-1	200	1"
HA5250-200-5-4	200	1 1/4"
HA5250-200-6-4	200	1 1/2"
HA5250-200-2	200	2"
HA5250-225-1	225	1"
HA5250-225-5-4	225	1 1/4"
HA5250-225-6-4	225	1 1/2"
HA5250-225-2	225	2"

HAWLE
Aufsatzsperr 3720
bis PN 16



Artikel Nr.	IG	AG
HA3720-1	1"	1 1/4"
HA3720-5-4	1 1/4"	1 1/2"
HA3720-6-4	1 1/2"	2"
HA3720-2	2"	2"

HAWLE
Aufsatzsperr 3720
bis PN 16



Artikel Nr.	IG	IG
HA3720-1-1	1"	1"

HAWLE HAKU
Anbohrschelle 5230
für PE- und PVC- Rohre
(SDR 7,5 und SDR 11)



Artikel Nr.	Ø	Flansch
HA5230-110-080	110	80
HA5230-125-080	125	80
HA5230-125-100	125	100
HA5230-140-080	140	80
HA5230-140-100	140	100
HA5230-160-080	160	80
HA5230-160-100	160	100
HA5230-180-080	180	80
HA5230-180-100	180	100
HA5230-200-080	200	80
HA5230-200-100	200	100
HA5230-225-080	225	80
HA5230-225-100	225	100
HA5230-250-080	250	80
HA5230-250-100	250	100
HA5230-280-150	280	150
HA5230-315-080	315	80
HA5230-315-150	315	100

Sperr-/Anbohrschellen, Armaturen, Fittinge ZAK-System aus Sphäroguss epoxy-pulverbeschichtet

HAWLE HAKU Anbohrschelle 5260 ZAK-System



für PE- und PVC-Rohre bis PN 16

Artikel Nr.	Ø	Ausf.
HA5260-063ZAK46	63	ZAK46
HA5260-075ZAK46	75	ZAK46
HA5260-090ZAK46	90	ZAK46
HA5260-110ZAK46	110	ZAK46
HA5260-125ZAK46	125	ZAK46
HA5260-140ZAK46	140	ZAK46

HAWLE HAKU Hawlinger Schelle 2305 ZAK-System



Abgang vertikal für PE- und PVC-Rohre bis PN 16

Artikel Nr.	Ø	Ausf.
HA2305-090ZAK46	90	ZAK46
HA2305-110ZAK46	110	ZAK46
HA2305-125ZAK46	125	ZAK46
HA2305-140ZAK46	140	ZAK46
HA2305-180ZAK46	180	ZAK46

HAWLE HAKU Hawlinger Anbohrschelle 2310 ZAK-System



Abgang vertikal & horizontal für PE- und PVC-Rohre bis PN16

Artikel Nr.	Ø	Ausf.
HA2310-090ZAK46	90	ZAK46
HA2310-110ZAK34	110	ZAK34
HA2310-110ZAK46	110	ZAK46
HA2310-125ZAK46	125	ZAK46
HA2310-160ZAK46	160	ZAK46
HA2310-225ZAK46	225	ZAK46

HAWLE HAKU Hawlinger Anbohrschelle 2300 für PE- und PVC-Rohre bis PN 16



Artikel Nr.	Ø	Gewinde
HA2300-090-1	90	1"
HA2300-090-5-4	90	1 1/4"
HA2300-090-6-4	90	1 1/2"
HA2300-110-1	110	1"
HA2300-110-5-4	110	1 1/4"
HA2300-110-6-4	110	1 1/2"
HA2300-160-1	160	1"
HA2300-160-6-4	160	1 1/2"

HAWLE HAKU Sperrschelle 5320 ZAK-System



für PE- und PVC-Rohre

Artikel Nr.	Ø	Ausf.
HA5320-063ZAK34	63	ZAK34
HA5320-090ZAK34	90	ZAK34
HA5320-090ZAK46	90	ZAK46
HA5320-110ZAK34	110	ZAK34
HA5320-110ZAK46	110	ZAK46
HA5320-125ZAK46	125	ZAK46
HA5320-140ZAK34	140	ZAK34
HA5320-140ZAK46	140	ZAK46
HA5320-160ZAK34	160	ZAK34
HA5320-160ZAK46	160	ZAK46
HA5320-225ZAK34	225	ZAK34
HA5320-225ZAK46	225	ZAK46
HA5320-250ZAK46	250	ZAK46

HAWLE Steckfitting 6160 ZAK-System



für PE- Rohre

Artikel Nr.	Ø	Ausf.
HA6160-020ZAK34	20	ZAK34
HA6160-025ZAK34	25	ZAK34
HA6160-025ZAK46	25	ZAK46
HA6160-032ZAK34	32	ZAK34
HA6160-032ZAK46	32	ZAK46
HA6160-040ZAK34	40	ZAK34
HA6160-040ZAK46	40	ZAK46
HA6160-050ZAK46	50	ZAK46
HA6160-063ZAK46	63	ZAK46

HAWLE Steckfitting 6170 verschiebbar ZAK-System



für PE- Rohre

Artikel Nr.	Ø	Ausf.
HA6170-032ZAK34	32	ZAK34
HA6170-032ZAK46	32	ZAK46

HAWLE Übergangsstück 6189 ZAK-Muffen auf Außengewinde



Artikel Nr.	Ausf.
HA6189ZAK34-5-4	ZAK34
HA6189ZAK46-5-4	ZAK46
HA6189ZAK46-6-4	ZAK46
HA6189ZAK46-2	ZAK46

HAWLE Dichtstopfen 6980 für ZAK - Steckmuffen



Artikel Nr.	Ausf.
HA6980ZAK34	ZAK34
HA6980ZAK46	ZAK46

HAWLE Reduzierung 6350 ZAK-Spitzenende auf ZAK - Muffe



Artikel Nr.	Ausf.
HA6350-ZAK34-46	ZAK34-46

HAWLE ZAK Drehwinkel 90° 6465 mit PE-Ende mit 360°-drehbarem ZAK-Spitzenende



Artikel Nr.	Ø	Ausf.
HA6465-032ZAK34	32	ZAK34
HA6465-032ZAK46	32	ZAK46
HA6465-040ZAK34	40	ZAK34
HA6465-040ZAK46	40	ZAK46
HA6465-050ZAK46	50	ZAK46
HA6465-063ZAK46	63	ZAK46

ZAK-ISO Winkel 90° 6480 ZAK-System für PE- Rohre



Artikel Nr.	Ø	Ausf.
HA6480-025ZAK34	25	ZAK34
HA6480-032ZAK34	32	ZAK34
HA6480-032ZAK46	32	ZAK46
HA6480-040ZAK34	40	ZAK34
HA6480-040ZAK46	40	ZAK46
HA6480-050ZAK46	50	ZAK46
HA6480-063ZAK46	63	ZAK46

10.2 Verbindungen,
Schellen und Formstücke

Formstücke für Druckrohre aus Polyethylen aus POM oder Sphäroguss epoxy-pulverbeschichtet



Iso-Rohr Fitting 6100 Außengewinde



Artikel Nr.	Rohr Ø mm	DN	Gewinde
HA6100-020-1-2	20	1/2"	1/2"
HA6100-025-3-4	25	3/4"	3/4"
HA6100-032-1	32	1"	1"
HA6100-040-5-4	40	1 1/4"	1 1/4"
HA6100-050-6-4	50	1 1/2"	1 1/2"
HA6100-063-2	63	2"	2"

Iso-Rohr Fitting 6120 Außengewinde aus POM



Artikel Nr.	Rohr Ø mm	DN	Gewinde
HA6120-020-1-2	20	1/2"	1/2"
HA6120-025-3-4	25	3/4"	3/4"
HA6120-032-1	32	1"	1"
HA6120-040-5-4	40	1 1/4"	1 1/4"
HA6120-050-6-4	50	1 1/2"	1 1/2"
HA6120-063-2	63	2"	2"

Iso-Rohr Fitting 6223 Endfitting aus POM



Artikel Nr.	Rohr Ø mm
HA6223-020	20
HA6223-025	25
HA6223-032	32
HA6223-040	40
HA6223-050	50
HA6223-063	63

Iso-Rohr Fitting 6110 Außengewinde Sonderabmessungen



Artikel Nr.	Rohr Ø mm	DN	Gewinde
HA6110-032-2	32	1"	2"
HA6110-040-1	40	1 1/4"	1"
HA6110-040-6-4	40	1 1/4"	1 1/2"
HA6110-050-5-4	50	1 1/2"	1 1/4"
HA6110-050-2	50	1 1/2"	2"
HA6110-063-6-4	63	2"	1 1/2"
HA6110-075-2	75	2 1/2"	2"

Iso-Rohr Fitting 6200 Innengewinde



Artikel Nr.	Rohr Ø mm	DN	Gewinde
HA6200-020-1-2	20	1/2"	1/2"
HA6200-025-3-4	25	3/4"	3/4"
HA6200-032-1	32	1"	1"
HA6200-040-5-4	40	1 1/4"	1 1/4"
HA6200-050-6-4	50	1 1/2"	1 1/2"
HA6200-063-2	63	2"	2"
HA6200-075	75	2 1/2"	2 1/2"

Iso-Rohr Fitting 6300 Verbinder



Artikel Nr.	Rohr Ø mm	DN
HA6300-020	20	1/2"
HA6300-025	25	3/4"
HA6300-032	32	1"
HA6300-040	40	1 1/4"
HA6300-050	50	1 1/2"
HA6300-063	63	2"
HA6300-075	75	2 1/2"
HA6300-090	90	3"

Iso-Rohr Fitting 6320 Verbinder aus POM



Artikel Nr.	Rohr Ø mm	DN
HA6320-020	20	1/2"
HA6320-025	25	3/4"
HA6320-032	32	1"
HA6320-040	40	1 1/4"
HA6320-050	50	1 1/2"
HA6320-063	63	2"

Iso-Rohr Fitting 6210 Innengewinde Sonderabmessungen



Artikel Nr.	Rohr Ø mm	DN	Gewinde
HA6210-032-5-4	32	1"	1 1/4"
HA6210-050-5-4	50	1 1/2"	1 1/4"
HA6210-090-2	90	3"	2"

Iso-Rohr Fitting 6301 Verbinder mit demontierbarem Konus, zur nachträglichen Montage, aus Sphäroguss



Artikel Nr.	Rohr Ø mm	DN
HA6301-032	32	1"
HA6301-040	40	1 1/4"
HA6301-050	50	1 1/2"
HA6301-063	63	2"

Iso-Rohr Fitting 6330 Verbinder aus POM Sonderabmessungen



Artikel Nr.	Rohr1 Ø mm	DN1	Rohr2 Ø mm	DN2
HA6330-025-020	25	3/4"	20	1/2"
HA6330-040-032	40	1 1/4"	32	1"
HA6330-050-040	50	1 1/2"	40	1 1/4"
HA6330-063-050	63	2"	50	1 1/2"

Iso-Rohr Fitting 6220 Innengewinde aus POM



Artikel Nr.	Rohr Ø mm	DN	Gewinde
HA6220-020-1-2	20	1/2"	1/2"
HA6220-025-3-4	25	3/4"	3/4"
HA6220-032-1	32	1"	1"
HA6220-040-5-4	40	1 1/4"	1 1/4"
HA6220-050-6-4	50	1 1/2"	1 1/2"
HA6220-063-2	63	2"	2"

Iso-Rohr Fitting 6310 Verbinder Sonderabmessungen



Artikel Nr.	Rohr1 Ø mm	DN1	Rohr2 Ø mm	DN2
HA6310-025-020	25	3/4"	20	1/2"
HA6310-032-025	32	1"	25	3/4"
HA6310-040-032	40	5/4"	32	1"
HA6310-050-032	50	6/4"	32	1"
HA6310-050-040	50	6/4"	40	1 1/4"
HA6310-063-050	63	2"	50	1 1/2"
HA6310-075-063	75	5/2"	63	2"
HA6310-090-075	90	3"	75	2 1/2"

10.2 Verbindungen, Scheiben und Formstücke

Formstücke für Druckrohre aus Polyethylen aus POM oder Sphäroguss epoxy-pulverbeschichtet



Iso-Rohr Fitting 6440

Winkel 45°



Artikel Nr.	Rohr Ø mm	DN
HA6440-040	40	1 1/4"
HA6440-050	50	1 1/2"
HA6440-063	63	2"

Iso-Rohr Fitting 6400

Winkel 90°



Artikel Nr.	Rohr Ø mm	DN
HA6400-020	20	1/2"
HA6400-025	25	3/4"
HA6400-032	32	1"
HA6400-040	40	1 1/4"
HA6400-050	50	1 1/2"
HA6400-063	63	2"

Iso-Rohr Fitting 6410

Winkel 90°

mit Innengewinde



Artikel Nr.	Rohr Ø mm	DN	Gewinde
HA6410-025-3-4	25	3/4"	3/4"
HA6410-032-1	32	1"	1"
HA6410-040-5-4	40	1 1/4"	1 1/4"
HA6410-050-6-4	50	1 1/2"	1 1/2"
HA6410-063-2	63	2"	2"

Iso-Rohr Fitting 6501

T-Stück mit Gewindeabgang
mit demontierbarem Konus
zur nachträglichen Montage



Artikel Nr.	Rohr Ø mm	DN	Gewinde
HA6501-032-1	32	1"	1"
HA6501-040-5-4	40	1 1/4"	1 1/4"
HA6501-050-6-4	50	1 1/2"	1 1/2"
HA6501-063-2	63	2"	2"

Iso-Rohr Fitting 6531

T-Stück mit
3 PE-Steckmuffen
Sonderabmessungen



Artikel Nr.	Rohr A Ø mm	Rohr B Ø mm
HA6531-032-025	32	25
HA6531-040-025	40	25
HA6531-050-025	50	25
HA6531-050-032	50	32
HA6531-050-040	50	40
HA6531-063-032	63	32
HA6531-063-040	63	40
HA6531-063-050	63	50

Iso-Rohr Fitting 6411

Winkel 45°

mit Außengewinde



Artikel Nr.	Rohr Ø mm	Gewinde
HA6411-032-1	32	1"

Iso-Rohr Fitting 6420

Winkel 90°

aus POM



Artikel Nr.	Rohr Ø mm	DN
HA6420-020	20	1/2"
HA6420-025	25	3/4"
HA6420-032	32	1"
HA6420-040	40	1 1/4"
HA6420-050	50	1 1/2"
HA6420-063	63	2"

Iso-Rohr Fitting 6430

Winkel 90° mit

Innengewinde, aus POM



Artikel Nr.	Rohr Ø mm	DN	Gewinde
HA6430-020-1-2	20	1/2"	1/2"
HA6430-025-3-4	25	3/4"	3/4"
HA6430-032-1	32	1"	1"
HA6430-040-5-4	40	1 1/4"	1 1/4"
HA6430-050-6-4	50	1 1/2"	1 1/2"
HA6430-063-2	63	2"	2"

Iso-Rohr Fitting 6530

T-Stück mit
3 PE-Steckmuffen



Artikel Nr.	Rohr A Ø mm	Rohr B Ø mm
HA6530-032	32	32
HA6530-040	40	40
HA6530-050	50	50
HA6530-063	63	63

Iso-Rohr Fitting 6520

T-Stück
mit Gewindeabgang
aus POM



Artikel Nr.	Rohr Ø mm	DN	Gewinde
HA6520-020-1-2	20	1/2"	1/2"
HA6520-025-3-4	25	3/4"	3/4"
HA6520-032-1	32	1"	1"
HA6520-040-5-4	40	1 1/4"	1 1/4"
HA6520-050-6-4	50	1 1/2"	1 1/2"
HA6520-063-2	63	2"	2"

Iso-Rohr Fitting 6460

Winkel 90°

mit Außengewinde



Artikel Nr.	Rohr Ø mm	DN	Gewinde
HA6460-025-3-4	25	3/4"	3/4"
HA6460-032-1	32	1"	1"
HA6460-040-5-4	40	1 1/4"	1 1/4"
HA6460-050-6-4	50	1 1/2"	1 1/2"
HA6460-063-2	63	2"	2"

Iso-Rohr Fitting 6462

Dreh-Steckfitting, Winkel 90°
mit Außengewinde



Artikel Nr.	Rohr Ø mm	DN	Gewinde
HA6462-063-6-4	63	2"	1 1/2"

Iso-Rohr Fitting 6470

Winkel 90°

mit Außengewinde
Sonderabmessungen



Artikel Nr.	Rohr Ø mm	DN	Gewinde
HA6470-032-5-4	32	1"	1 1/4"
HA6470-032-6-4	32	1"	1 1/2"
HA6470-040-6-4	40	1 1/4"	1 1/2"

Iso-Rohr Fitting 6500

T-Stück
mit Gewindeabgang



Artikel Nr.	Rohr Ø mm	DN	Gewinde
HA6500-020-1-2	20	1/2"	1/2"
HA6500-025-3-4	25	3/4"	3/4"
HA6500-032-1	32	1"	1"
HA6500-040-5-4	40	1 1/4"	1 1/4"
HA6500-050-6-4	50	1 1/2"	1 1/2"
HA6500-063-2	63	2"	2"

Iso-Rohr Fitting 6310ST

Verbinder PE-Rohr - Stahlrohr
aus Sphäroguss,



Artikel Nr.	Rohr Ø mm	Stahlrohr
HA6310ST032-025	32	3/4"

Iso-Rohr Fitting 6300ST

Verbinder PE-Rohr - Stahlrohr
aus Sphäroguss,



Artikel Nr.	Rohr Ø mm	Stahlrohr
HA6300ST032	32	1"

Formstücke für Druckrohre aus Polyethylen

Zubehör



O-Ringe 6940
für ISO-Rohr Fittings



Artikel Nr.	Rohr Ø mm	Gewinde
HA6940-020-1-2	20	1/2"
HA6940-025-3-4	25	3/4"
HA6940-032-1	32	1"
HA6940-040-5-4	40	1 1/4"
HA6940-050-6-4	50	1 1/2"
HA6940-063-2	63	2"

Rohrfräser 6000
zum Ansträngen
von PE-Rohren



Artikel Nr.	Rohr Ø mm	DN
HA6000-020-12	20	1/2"
HA6000-025-3-4	25	3/4"
HA6000-032-1	32	1"
HA6000-040-5-4	40	1 1/4"
HA6000-050-6-4	50	1 1/2"
HA6000-063-2	63	2"

Klemmring Standard 6932
für ISO-Rohr Fittings
nur PE



Artikel Nr.	Rohr Ø mm	Gewinde
HA6932-020-1-2	20	1/2"
HA6932-025-3-4	25	3/4"
HA6932-032-1	32	1"
HA6932-040-5-4	40	1 1/4"
HA6932-050-6-4	50	1 1/2"
HA6932-063-2	63	2"

HAWLE ZAK-Adapter 5895
für HAWLE Anbohrgerät



Artikel Nr.	Gewinde	Ausf.
HA5895ZAK34	1"	ZAK34
HA5895ZAK46	1 1/2"	ZAK46

HAWLE O-Ring 6945
für ZAK-Muffen



Artikel Nr.	für Dimension
HA6945ZAK34	ZAK34
HA6945ZAK46	ZAK46

Abziehschale 6010
zum Demontieren der
ISO-Rohr-Steckverbindung



Artikel Nr.	Rohr Ø mm	DN
HA6010-020-12	20	1/2"
HA6010-025-3-4	25	3/4"
HA6010-032-1	32	1"
HA6010-040-5-4	40	1 1/4"
HA6010-050-6-4	50	1 1/2"
HA6010-063-2	63	2"

Armaturenfett 3444
für Trinkwasser-Schieber



Artikel Nr.	Inhalt
HA3444	90g

HAWLE Verdrehsicherung 6970
für ZAK-Muffen



Artikel Nr.	für Dimension
HA6970ZAK34	ZAK34
HA6970ZAK46	ZAK46

Montagespray
für PE-Rohre



Artikel Nr.	Inhalt
HA3443	400ml

Anbohrgerät 5800
Anbohren auch
unter Druck



Artikel Nr.	für Dimension
HA5800	1" - 2"

Reparaturfarbe
Kunstharzlack blau



Artikel Nr.	Gewicht kg
HA3441	1,0

PE - Rohrschneidezange



Artikel Nr.	für Dimension
HA6050-040	bis DA40
HA6050-063	bis DA63

HAWLE Spiralbohrer 5850
für Stahl-, Guss-
und AZ-Rohre



Artikel Nr.	Ø mm	DN
HA5850-1	24	1"
HA5850-5-4	29	1 1/4"
HA5850-6-4	35	1 1/2"
HA5850-2	40	2"

HAWLE Anbohrerfräser 5860
für PE- und
PVC-Rohre



Artikel Nr.	Ø mm	DN
HA5860-1	24	1"
HA5860-5-4	29	1 1/4"
HA5860-6-4	35	1 1/2"
HA5860-2	40	2"

HAWLE WHM-Bohrer 5855W
für zementausgekleidete
Gussrohr, Guss- und AZ-Rohre



Artikel Nr.	Ø mm	DN
HA5855W-1/24	24	1"
HA5855W-5/4/29	29	1 1/4"
HA5855W-6/4/35	35	1 1/2"
HA5855W-2/40	40	2"

10.2 Verbindungen, Schellen und Formstücke

VARIO/SYNOFLEX Verbindungen

aus Sphäroguss epoxy-pulverbeschichtet

HAWLE Synoflex Verbinder 7974

zugfeste Mehrbereichsverbindung für alle Rohrarten Winkelausgleich max 8° (+/- 4° pro Muffe); PN 16

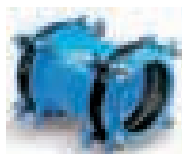

Artikel Nr.	Rohr A Ø mm	Rohr B Ø mm
HA7974-050	56 - 71	56 - 71
HA7974-065	71 - 88	71 - 88
HA7974-080-065	65 - 105	71 - 88
HA7974-080	85 - 105	85 - 105
HA7974-100-080	104 - 132	85 - 105
HA7974-100	104 - 132	104 - 132
HA7974-125-100	131 - 160	104 - 132
HA7974-125	131 - 160	131 - 160
HA7974-150-100	155 - 192	104 - 132
HA7974-150	155 - 192	155 - 192
HA7974-200	198 - 230	198 - 230
HA7974-225-200	230 - 260	198 - 230
HA7974-225	230 - 260	230 - 260
HA7974-250	265 - 310	265 - 310
HA7974-300-250	313 - 356	265 - 310
HA7974-300	313 - 356	313 - 356

HAWLE Synoflex Flanschverbinder 7994

zugfeste Mehrbereichsverbindung für alle Rohrarten Winkelausgleich max 8° (+/- 4° pro Muffe) PN 10/16



Artikel Nr.	Flansch DN	Rohr B Ø mm	PN
HA7994-050	50	56 - 71	16
HA7994-065	65	71 - 88	16
HA7994-080-065	80	71 - 88	16
HA7994-080	80	85 - 105	16
HA7994-080-100	80	104 - 132	16
HA7994-100-080	100	85 - 105	16
HA7994-100	100	104 - 132	16
HA7994-100-125	100	131 - 160	16
HA7994-125	125	131 - 160	16
HA7994-150-125	150	131 - 160	16
HA7994-150	150	155 - 192	16
HA7994-200	200	198 - 230	10
HA7994-200-225	200	230 - 260	10
HA7994-200-225-16	200	230 - 260	16
HA7994-250	250	265 - 310	10
HA7994-250-16	250	265 - 310	16
HA7994-300	300	313 - 356	10
HA7994-300-16	200	313 - 356	16
HA7994-350	350	352 - 396	10
HA7994-400	400	398 - 442	10

HAWEL Synoflex 2000 Verbinder 7975

Reparaturkupplung Syno 2000 Durch Entfernen des Anschlagringes als Überschieber verwendbar



Artikel Nr.	Rohr A Ø mm	Rohr B Ø mm
HA7975-050	63	56 - 71
HA7975-080	90	85 - 105
HA7975-100	110	104 - 132
HA7975-150	160	155 - 192
HA7975-200	200	198 - 230

Stützbüchse 6036 aus NIRO mit Keil

für PE-Rohre für z. B. Synoflex-Verbindungen Bitte Rohrwanddicke angeben



Artikel Nr.	D	PN	Länge mm
HA6036-90-8.2	90	16	175
HA6036-110-10	110	16	175
HA6036-125-11.4	125	16	175
HA6036-140-12.8	140	16	175
HA6036-160	160	16	195
HA6036-180-16.4	180	16	195
HA6036-200-18.2	200	16	220
HA6036-225-20.5	225	16	220
HA6036-250-22.8	250	16	220
HA6036-280-25.5	280	16	220
HA6036-315-28.7	315	16	220

Stützbüchse 6035 aus NIRO mit Keil

für PE-Rohre für z. B. Synoflex-Verbindungen Bitte Rohrwanddicke angeben



Artikel Nr.	D	PN	Länge mm
HA6035-90-5.1	90	10	175
HA6035-110-6.3	110	10	175
HA6035-125-7.1	125	10	175
HA6035-140-8.0	140	10	175
HA6035-160-9.1	160	10	195
HA6035-180-10.2	180	10	195
HA6035-200-11.4	200	10	220
HA6035-225-12.8	225	10	220
HA6035-250-14.2	250	10	220
HA6035-280-15.9	280	10	220
HA6035-315-17.9	315	10	220

Anschlagring/Anschlag



10.2 Verbindungen, Scheiben und Formstücke

MULTI JOINT Verbindungen

Epoxyd-Wirbel-Sinter-Beschichtung in dunkelrot (RAL 3003)

Multi Joint Type 3007 Plus

längskraftschlüssig Kupplung
EPDM Dichtung, A2 Schrauben
Auswinkelbarkeit max 8° je Seite
Edelstahl A4 Uni/Fiksers

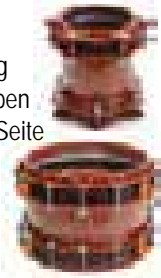

Multi Joint Type 3057 Plus

längskraftschlüssig
EPDM Dichtung, A2 Schrauben
Auswinkelbarkeit max 8°
Edelstahl A4 Uni/Fiksers

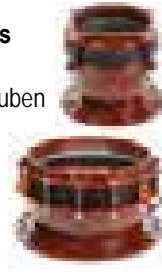

Stützbüchse „economy“ aus Edelstahl A2

für PE-Rohre für Multi Joint-
Verbindungen, für längskraft-
schlüssige PE-Verbindungen
Bitte Rohrwanddicke angeben



Artikel Nr.	Rohr A Ø mm	Rohr B Ø mm
HV851-050	46 - 71	46 - 71
HV851-065	63 - 90	63 - 90
HV851-080	84 - 105	84 - 105
HV851-100	104 - 132	104 - 132
HV851-125	132 - 155	132 - 155
HV851-150	154 - 192	154 - 192
HV851-200	192 - 232	192 - 232
HV851-225	230 - 268	230 - 268
HV851-250	267 - 310	267 - 310
HV851-300	315 - 356	315 - 356
HV851-350	352 - 393 *	352 - 393
HV851-400	392 - 433	392 - 433
HV851-425	432 - 464 *	432 - 464
HV851-450	450 - 482	450 - 482
HV851-475	481 - 513 *	481 - 513
HV851-500	500 - 532	500 - 532
HV851-550	548 - 580 *	548 - 580
HV851-600	605 - 637	605 - 637
HV851-700	709-741	709 - 741
HV851-800	799-831	799 - 831
HV851-825	837-869	837 - 869

* auf Bestellung

Artikel Nr.	Flansch DN	Außen Ø mm
HV852-050	50	63 - 90
HV852-065	65	104 - 132
HV852-080	80	132 - 155
HV852-100	100	132 - 155
HV852-125	125	230 - 268
HV852-150	150	230 - 268
HV852-200	200 *	315 - 356
HV852-250	250 *	352 - 393
HV852-300	300 *	432 - 464
HV852-350	350 *	450 - 482
HV852-400	400 *	548 - 580
HV852-500	500 **	630 - 662
HV852-600	600 **	665 - 697
HV852-700	700 **	837 - 869

* ab DN200: 10 bar
** Bohrung PN10/16
● ACHTUNG: bei PE-Rohren Stützhülse HV 850 verwenden!

Artikel Nr.	D	PN	Länge mm
HV850-063-55.4	63	16	100
HV850-063-51.4	63	10	100
HV850-090-73.6	90	16	120
HV850-090-79.2	90	10	120
HV850-110-90.0	110	16	120
HV850-110-96.8	110	10	120
HV850-125-102.2	125	16	120
HV850-125-110.2	125	10	120
HV850-160-130.8	160	16	140
HV850-160-141.0	160	10	140
HV850-225-184.0	225	16	160
HV850-225-198.2	225	10	160

Multi Joint Type 3107 Plus reduziert

längskraftschlüssig Kupplung
EPDM Dichtung, A2 Schrauben
Auswinkelbarkeit max 8° je Seite
Edelstahl A4 Uni/Fiksers



Artikel Nr.	Rohr A Ø mm	Rohr B Ø mm	Druckstufe PN
HV854-065-050	63 - 90	46 - 71	16
HV854-080-065	84 - 105	63 - 90	16
HV854-100-080	104 - 132	84 - 105	16
HV854-125-100	132 - 155	104 - 132	16
HV854-150-100	154 - 192	104 - 132	16
HV854-150-125	154 - 192	132 - 155	16
HV854-200-150	192 - 232	154 - 192	16
HV854-225-200	230 - 268	192 - 232	16
HV854-250-225	267 - 310	230 - 268	16
HV854-300-250	315 - 356	267 - 310	16
HV854-450-400	392 - 433	450 - 482	10
HV854-550-500	500 - 532	548 - 580	10

● Ausführung auch mit NBR-Dichtung möglich
bitte bei Bestellung gesondert anführen

Multi Joint Type 3157 Plus E-Stück reduziert

längskraftschlüssig
EPDM Dichtung, A2 Schrauben
Auswinkelbarkeit max 8° je Seite
Edelstahl A4 Uni/Fiksers



Artikel Nr.	Flansch DN	Flansch-bohrung	Rohr Ø mm	Druckstufe PN
HV853-080-065	80	16	63 - 90	16
HV853-080-100	80	16	104 - 132	16
HV853-100-125	100	16	132 - 155	16
HV853-150-125	150	16	132 - 155	16
HV853-200-225	200 *	10	230 - 268	16
HV853-250-225	250 *	10	230 - 268	16
HV853-300-250	250 *	10	315 - 356	16
HV853-350-300	300 *	10	352 - 393	10
HV853-425-400	400 **	10/16	432 - 464	10
HV853-450-400	400 **	10/16	450 - 482	10
HV853-550-500	500 **	10/16	548 - 580	10
HV853-625-600	600 **	10/16	630 - 662	10
HV853-675-600	600 **	10/16	665 - 697	10
HV853-825-800	800 **	10/16	837 - 869	10

● Ausführung auch mit NBR-Dichtung möglich
bitte bei Bestellung gesondert anführen

CLAYTON Druckreduzierventil 9700

aus Sphäroguss EN-GJS-400 epoxy-pulverbeschichtet
mit 2 Manometergarnituren inkl. Glycerinmanomete
Membrane und Sitzdichtung: EPDM gemäß DVGW W270

Artikel Nr.	DN	PN
HA9700-050	50	16
HA9700-080	80	16
HA9700-100	100	16
HA9700-125	125	16
HA9700-150	150	16
HA9700-200	200	10

• PN25 & PN40 sowie andere Dimensionen auf Anfrage !

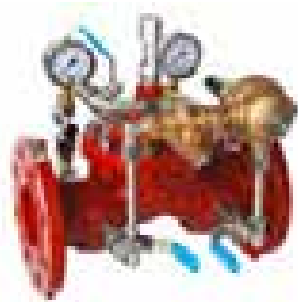

CLAYTON Schmutzfänger AQUA 9790

aus Sphäroguss EN-GJS-400 epoxy-pulverbeschichtet
Standardsieb: 2 mm Maschenweite (Option 1,0 mm oder 1,5 mm)
Schrauben und Bolzen aus Edelstahl

Artikel Nr.	DN	PN
HA9790-050	50	16
HA9790-065	65	16
HA9790-080	80	16
HA9790-100	100	16

• PN25 & PN40 sowie andere Dimensionen auf Anfrage !



Druckreduzierventil



Druckreduzierventil



Schmutzfänger



Druckreduzierventil; Druckreduzierventil



Druckreduzierventil; Druckreduzierventil

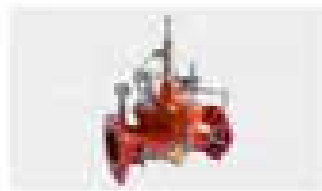

Druckreduzierventil



Schmutzfänger; Schmutzfänger



Schmutzfänger; Schmutzfänger

Pass- und Ausbaustück 9810

aus Sphäroguss, epoxydbeschichtet,
Gewinde & Muttern aus Stahl verzinkt

Artikel Nr.	DN	PN
HA9810-050	50	16
HA9810-065	65	16
HA9810-080	80	16
HA9810-100	100	16
HA9810-125	125	16
HA9810-150	150	16
HA9810-200	200	10
HA9810-250	250	10
HA9810-300	300	10

• PN25 & PN40 sowie andere Dimensionen auf Anfrage !



Flansch-Verbindung 8010S

Typ VARIO kurz,
inkl. Zuggestänge PN10

Artikel Nr.	DN	Länge
HA8010S-050	50	150 - 207
HA8010S-080	80	150 - 214
HA8010S-100	100	150 - 216
HA8010S-150	150	175 - 250
HA8010S-200	200	195 - 292



Flansch-Verbindung 8011S

Typ VARIO lang,
inkl. Zuggestänge PN10

Artikel Nr.	DN	Länge
HA8011S-050	50	207 - 323
HA8011S-080	80	214 - 344
HA8011S-100	100	216 - 350
HA8011S-150	150	250 - 408
HA8011S-200	200	280 - 462



Straßenkappen

aus Gusseisen mit Sperre (SW 13 Sechskant)

Artikel Nr.	Abmessungen mm			Klasse	Gewicht kg
	e	c	h		
P1058A300-S	300	438	75	A 15	14
P1058B300-S	300	438	75	B 125	14,4
P1058D300-S	300	438	75	D 400	16,6

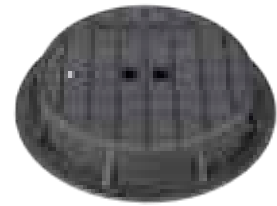

Artikel Nr.	Abmessungen mm			Klasse	Gewicht kg
	e	c	h		
1058D200-S	200	285	100	D 400	17



Ersatzdeckel

aus schwarz lackiertem Tränenblech zu alter Serie 1058A300

Artikel Nr.	Abmessungen mm			Klasse	Gewicht kg
	e	c	h		
DE1058A300-E	Ø 295	ET 6mm	-	A15	4



Straßenkappen

aus Gusseisen für Gasschieber

Artikel Nr.	Beschreibung	Klasse	Gewicht kg
P1047GAS1	Modell „GAS Wr. Netze“ mit Scharnier und 2-fach Verschraubung Lichte Weite 400x400 mm, h = 270 mm	E 600	78



Artikel Nr.	Beschreibung	Klasse	Gewicht kg
141GAS-Q	Straßenkappe für Gasschieber Deckel 180 x 180 mm, h = 270 mm	C 250	15



Straßenkasten quadratisch
für Absperrschieber
aus Grauguss, bituminiert, Deckel mit 200kN geprüft

Artikel Nr.	Höhe mm	Gewicht kg
SCHKA-GG	230	30

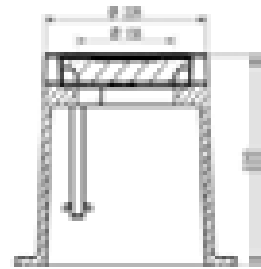

Luftventilkasten rechteckig
für Absperrschieber
aus Grauguss, bituminiert, Deckel mit 200kN geprüft

Artikel Nr.	Höhe mm	Gewicht kg
SCHKALV	215	42

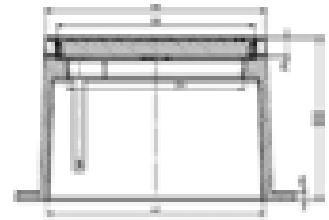

Straßenkappe 124# selbstnivellierend
für Absperrschieber
Guss EN-GJL-200, beschichtet
mit PUR-Beschichtung im Deckelsitz
Steg aus V2A „Aufschrift „W“

Artikel Nr.	Höhe mm	Klasse	Gewicht kg
124#	290-400	D400	18,1

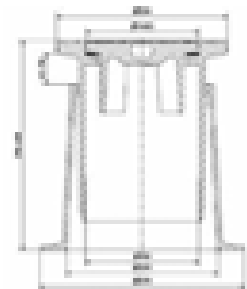

Straßenkappe 125# selbstnivellierend
für Hausanschlusschieber
Guss EN-GJL-200, beschichtet
mit PUR-Beschichtung im Deckelsitz
Steg aus V2A „Aufschrift „W“

Artikel Nr.	Höhe mm	Klasse	Gewicht kg
125#	285-450	D400	12,9

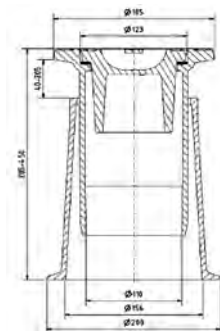

Straßenkappe 233KW selbstnivellierend
für Absperrschieber
Unterteil und Oberteil Kunststoff
Deckel Guss EN-GJL-200, beschichtet
Bolzen und Steg aus V2A, Aufschrift „W“

Artikel Nr.	Höhe mm	Klasse	Gewicht kg
233KW	380-450	C250	8,4

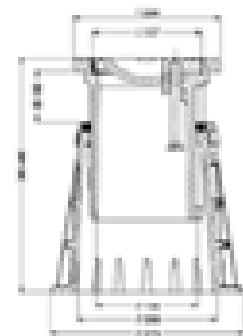

Straßenkappe 141#

für Schieber und Combi-T
Werkstoff: GG 20, bituminiert
Steg aus V2A, Aufschrift „W“

Artikel Nr.	Höhe mm	Klasse	Gewicht kg
141#-2	270	B125	12

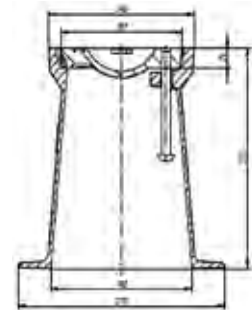

Straßenkappe 144#

für Schieber und Combi-T
Werkstoff: GG 20, bituminiert
Steg aus V2A, Aufschrift „W“

Artikel Nr.	Höhe mm	Klasse	Gewicht kg
144#	310	C250	25

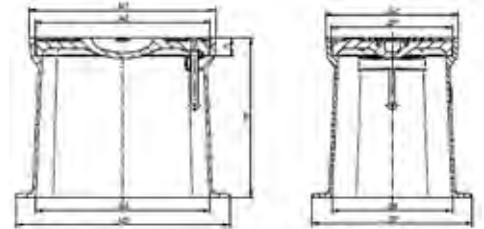

Straßenkappe 147#

ffür Hausanschlusssarmaturen leichte Ausführung
Werkstoff: GG 20, bituminiert
Stahlbolzen, Steg aus V2A, Aufschrift „W“

Artikel Nr.	Höhe mm	Klasse	Gewicht kg
147#	250	B125	5

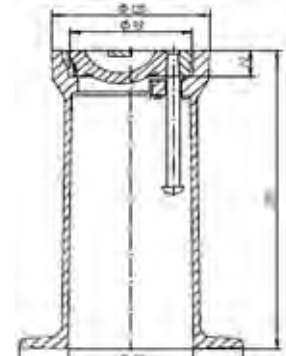

Straßenkappe 149#

für Hausanschlusssarmaturen
Werkstoff: GG 20, bituminiert
Stahlbolzen, Steg aus V2A, Aufschrift „W“

Artikel Nr.	Höhe mm	Klasse	Gewicht kg
149#	160	B125	3

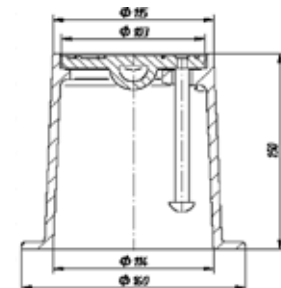

Unterlegsplatte aus Beton

Außen-Ø 280, Loch-Ø 120 mm

Artikel Nr.	Höhe mm	Gewicht kg
SCHKARDUP-L	18	12

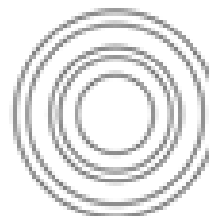

10.3 Straßenkappen

Straßenkappen

hawle

Straßenkappe 1550

für Hausanschlussarmaturen „leicht“

Werkstoff: GG 20, bituminiert

Artikel Nr.	Höhe mm	Gewicht kg
HA1550-B	150	3

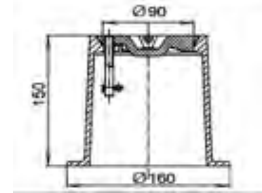

Straßenkappe 1650

schwer, für Hausanschlussarmaturen,

Werkstoff: GG 20, bituminiert

Artikel Nr.	Höhe mm	Gewicht kg
HA1650	250	6,3

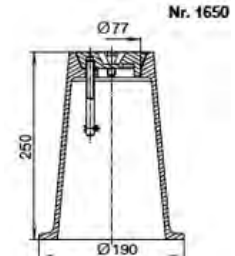

Straßenkappe 1750

für Schieber und Combi-T

Werkstoff: GG 20, bituminiert

Artikel Nr.	Höhe mm	Gewicht kg
HA1750	265	11,3

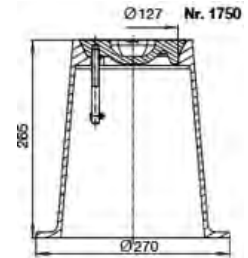

Straßenkappe 1851K

für Hausanschlussarmaturen

stufenlos höhenverstellbar

Deckel aus Grauguss, bituminiert

Oberteil und Straßenkappe aus Polyamid

Artikel Nr.	Höhe mm	Gewicht kg
HA1851K	345 - 445	3,36

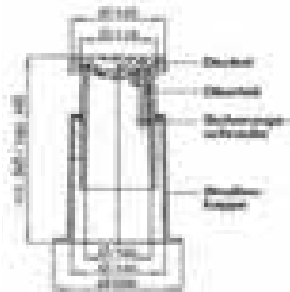

Straßenkappen 2051K

für Schieber und Combi-T

stufenlos höhenverstellbar

Deckel aus Grauguss, bituminiert

Oberteil und Straßenkappe aus Polyamid

Artikel Nr.	Höhe mm	Gewicht kg
HA2051K	378 - 478	6,79

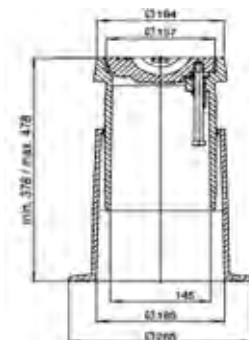

Straßenkappen

Straßenkappe 1850

für Hausanschlussarmaturen
Werkstoff: GG 20, bituminiert

Artikel Nr.	Höhe mm	Gewicht kg
HA1850	200	7



Straßenkappe 2050

für Absperrschieber,
Werkstoff: GG 20, bituminiert

Artikel Nr.	Höhe mm	Gewicht kg
HA2050	200	12,2

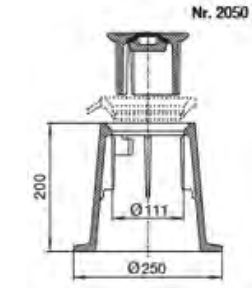

Distanzringe 2030

aus Grauguss, bituminiert
zu Straßenkappe 1850
Angleichnung an das Straßenniveau



Artikel Nr.	Höhe mm	Gewicht kg
HA2030-12	12	0,52
HA2030-15	15	0,66
HA2030-20	20	0,87
HA2030-30	30	1,1
HA2045-40	40	1,5
HA2030-50	50	2

Distanzringe 2040

aus Grauguss, bituminiert
zu Straßenkappe 2050
Angleichnung an das Straßenniveau



Artikel Nr.	Höhe mm	Gewicht kg
HA2040-15	15	1,11
HA2040-20	20	1,41
HA2040-30	30	1,95
HA2040-40	40	2,66
HA2045-50	50	3,58

Universal-Unterlagsplatte 3481

für Straßenkappen nach
DIN 4056 und DIN 4057

Artikel Nr.	Gewicht kg
HA3481	0,6

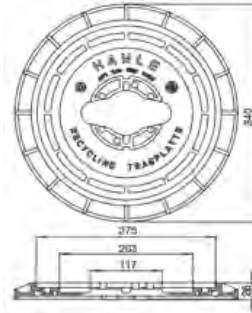

Unterlegsplatte Stahl verzinkt 3480

für Straßenkappen Modelle 1550,1650 und 1850
sowie DIN 4057

Artikel Nr.	Gewicht kg
HA3480	1,7



Unterlegsplatte Stahl verzinkt 3490

für Straßenkappen Modelle 1750 und 2050
sowie DIN 4056

Artikel Nr.	Gewicht kg
HA3490	1,7



Straßenkappen

Straßenkappe 1950
für Unterflurhydranten,
Aufstand 443 x 338 mm
Werkstoff: GG 20, bituminiert

Artikel Nr.	Höhe mm	Gewicht kg
HA1950	300	30



Straßenkappe 1950K
für Unterflurhydranten,
stufenlos höhenverstellbar
Deckel aus Grauguss, bituminiert
Oberteil und Straßenkappe aus Polyamid

Artikel Nr.	Höhe mm	Gewicht kg
HA1950K	340 - 535	20,3

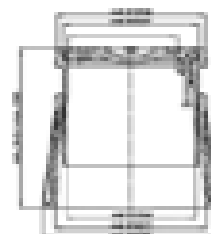

Unterlegsplatte 3482
für Straßenkappen 1950 und 1950K nach
DIN 4055

Artikel Nr.	Höhe mm	Gewicht kg
HA3482	-	2,7

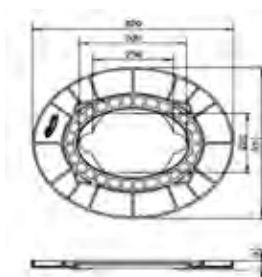

Straßenkappe 4550
starr für Combi-Armaturen,
Werkstoff: GGG 400, bituminiert

Artikel Nr.	DN	Höhe mm	Gewicht kg
HA4550-080	80	200	34
HA4550-100-200	100 - 200	200	54,5

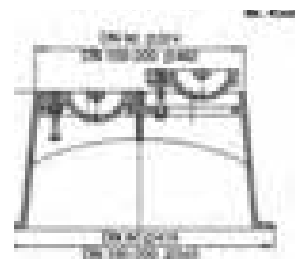

hawle



H4.live

der smarte Hydrant

auf Anfrage

Besuchen Sie uns auf unserer Website, um mehr über den H4.live zu erfahren.



hawle.com

Hydranten



HAWLE Hydranten

mit senkrechtem Flanschabgang
Restwasser Null-Ausführung

Artikel Nr.	A	B	C	Socket Type	Rohrdeckung
Hydrant 5051H4, Überflurhydrant Guss, starr					
HA5051H4-080	-	1	2	S	1,5 m
HA5051H4-100	1	2	-	S	1,5 m
Hydrant 5053H4, Überflurhydrant Guss, starr					
HA5053H4-080	-	2	-	S	1,5 m
HA5053H4-100	-	2	-	S	1,5 m
Hydrant 5060, Freistrom-Unterflurhydrant, DN 80					
HA5060-1.0	-	-	-	-	1,0 m
HA5060-1.25	-	-	-	-	1,25 m
HA5060-1.50	-	-	-	-	1,5 m
Hydrant 5095H4, Umfahrhydrant Guss, mit 4 Ersatzschrauben					
HA5095H4-080	-	1	2	S	1,5 m
HA5095H4-100	1	2	-	S	1,5 m
Hydrant 5096H4, Umfahrhydrant Guss, mit 4 Ersatzschrauben					
HA5140H4-080	-	2	-	S	1,5 m
HA5140H4-100	-	2	-	S	1,5 m
Hydrant 5140H4, INOX-Überflurhydrant, Standardfarbe Rot					
HA5151H4-080	-	1	2	S	1,5 m
HA5151H4-100	1	2	-	S	1,5 m
Hydrant 5151H4, INOX-Überflurhydrant, Standardfarbe Rot					
HA5195H4-080	-	1	2	S	1,5 m
HA5195H4-100	1	2	-	S	1,5 m
Hydrant 5195H4, INOX-Umfahrhydrant mit 4 Ersatzschrauben, Standardfarbe Rot					
HA5195H4-080	-	1	2	S	1,5 m
HA5195H4-100	1	2	-	S	1,5 m
Hydrant 5196H4, INOX-Umfahrhydrant mit 4 Ersatzschrauben, Standardfarbe Rot					
HA5196H4-080	-	2	-	S	1,5 m
HA5196H4-100	-	2	-	S	1,5 m

HAWLE H4 Hydranten auch alle in H4 LIVE Ausführung erhältlich.

H4.live:

- * Laufende Überwachung in Echtzeit
- * Schutz kritischer Wasser-Infrastruktur
- * Datenübertragung via LTE-M/NB-IoT
- * Einfache Inbetriebnahme via Hawle.live APP
- * Darstellung des Öffnungszustandes des Ventilkegels in der Hawle.live APP
- * Umfahr-Sensorik: Warnung bei umgefahrenem Hydranten
- * Alarmierung per E-Mail und/oder SMS möglich
- * Durch Digitalisierung Zugang zu historischer Dokumentation aller Betätigungen
- * Minimierung des Ausfallrisikos - Erhöhung der Sicherheit

HAWLE H4 Hydranten werden auftragsbezogen bestellt!



Hydranten

KRAMMER Hydranten
mit senkrechtem Flanschabgang
Restwasser Null-Ausführung

Artikel Nr.	DN	A	B	C	Rohr- deckung	Rohr	Oberteil	Fuß
Hydrant 250, Überflurhydrant EURO 2000 starr								
HV250SGG0802CB5	80	-	1	2	1,5 m	Stahl	Guss	Guss
HV250SGG1002BA5	100	1	2	-	1,5 m	Stahl	Guss	Guss
HV250NGG0802CB5	80	-	1	2	1,5 m	Niro	Guss	Guss
Hydrant 260, Umfahrhydrant EURO 2000								
HV260SGG0802CB5	80	-	1	2	1,5 m	Stahl	Guss	Guss
HV260SGG1002BA5	100	1	2	-	1,5 m	Stahl	Guss	Guss
HV260NGG0802CB5	80	-	1	2	1,5 m	Niro	Guss	Guss



Abbildung
Ausführung NGG
HV250



Abbildung
Ausführung SGG
HV260

HAWLE Muffen-Fußkrümmer 5045
Verbindungssystem 2000
für PVC- und PE-Rohre, bis PN 16

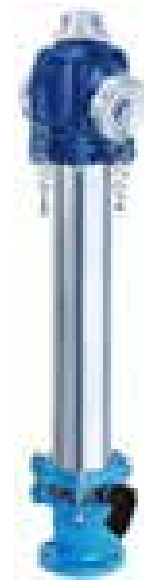

Artikel Nr.	Rohr Ø mm	Flansch
HA5045-090	90	80
HA5045-110	110	100

HAWLE Flanschfußkrümmer
aus Gusseisen,
beschichtet



Artikel Nr.	DN
HA5049-080	80
HA5049-100	100
Lange Ausführung	
HA5049L-080	80

Hinweisschilder für Hydranten
und Schieber auf Anfrage



10.4 Hydranten

Absperrschlüssel 3460
für Überflurhydranten



Artikel Nr.
HA3460

Diebstahlsanzeige



Artikel Nr.
HA5417

Universal-Ratschenschlüssel
für Überflurhydrant
DN80 - DN150



Artikel Nr.
HA3461

Sicker-Pipe
Entleerungsrohr
für Hydranten



Artikel Nr.
HA5067

Festkupplung
für Überflurhydranten



Artikel Nr.	Kupplung	Gewicht
HA5403	A auf 4" AG	3,45
HA5404	B auf 2 1/2" AG	1,45
HA5405	C auf 2" AG	1,10

Kappen
für Überflurhydranten



Artikel Nr.	Kupplung	Gewicht
HA5400	A	3,45
HA5401	B	1,45
HA5402	C	1,10

Wasserschächte

Wasserschacht rund aus Beton

für Wasserzähler DN25

Ausführung gemäß Regelblatt der MA31 - 2025

in **Kompaktbauweise** oder Ringbauweise mit Pumpensumpf

Stahl-Poly-Steigbügel werkseitig eingebaut

Artikel Nr.	Abdeckung	Innen Ø D mm	Einbautiefe Et mm	Gewicht t	gr. Stück- gew. t
WA-SCH120-1065A	Riffelblech begehbar	1200	2170	3,3	2,7
WA-SCH120-R-1065A	Riffelblech begehbar	1200	1920	2,7	1,2
WA-SCH120D	Klasse D400	1200	2250	3,3	2,7
WA-SCH120-R-D	Klasse D400	1200	1970	2,7	1,2



Wasserschacht rechteckig aus Beton

für Wasserzähler DN40-100

Ausführung gemäß Regelblatt der MA31 - 2025

in Kompaktbauweise mit Pumpensumpf, Steigbügel werkseitig eingebaut

Aussparungen zur Durchleitung des Wasserleitungsrohres

Abdeckung Klasse D400

Artikel Nr.	Abdeckung	Wasserz. DN	Innenabm. L x B mm	Einbau-tiefe Et mm	Gewicht t	gr. Stück- gew. t
WA-SCH1310-D	Klasse D400	40	1300 x 1000	2100	4,6	3,4
WA-SCH2012-D	Klasse D400	50	2000 x 1200	2250	10,3	7,9
WA-SCH3212-D	Klasse D400	80	3200 x 1200	2250	14,9	11,3
WA-SCH3712-D	Klasse D400	100	3700 x 1200	2400	16,7	13,2



Projektbezogen auf Anfrage lieferbar:

- Wartungsdeckel mit Hebehilfe

Hinweis

Vorschriften örtlicher Wasserversorger sind einzuhalten.

Wasserzählerschächte

FLEXORIPP Wasserzählerschacht aus PE

Innendurchmesser 364 mm inkl. Isolierdeckel und Hebeleine für Wasserzähler Qn 3/7, ohne Wasserzähler

Artikel Nr.	Wasserzähler Länge mm	Anschluss Rp	Rohrdeckung mm
Ausführung Schrägsitzventil – KSR-Ventil			
EWE-0396381	175	1"	1000
EWE-0396382	175	1"	1250
EWE-0396383	175	1"	1500
Ausführung Schrägsitzventil – Druckminderer – KSR-Ventil			
EWE-0396431	175	1"	1000
EWE-0396432	175	1"	1250
EWE-0396433	175	1"	1500
Ausführung Schrägsitzventil – KMR – Schrägsitzventil			
EWE-0396481	175	1"	1000
EWE-0396482	175	1"	1250
EWE-0396483	175	1"	1500
Deckel passend für FLEXORIPP, bitte mitbestellen. Ein Betrieb ohne Deckel ist nicht zulässig!			
EWE-0396001	Schachtabdeckung A 15, Deckel und Rahmen		
EWE-0396002	Schachtabdeckung B 125, Deckel und Rahmen		
• weitere Ausführungen auf Anfrage			



Wasserzähler-Anlagen

bestehend aus Wasserzähler-Edelstahl- oder Gussbügel für waagrechten Einbau inkl. Wasserzähler-Verschraubungen und Befestigungsmaterial

Artikel Nr.	Wasserzähler Qn	Baulänge mm	Anschluss Rp1	Anschluss Rp2
Ausführung Schrägsitzventil-KSR-Ventil, mit Rückflussverhinderer Guss				
EWE-4129625	3/7	175	G 1"	G 1"
EWE-4129627	3/7	175	G 1 1/4"	G 1 1/4"
Ausführung Schrägsitzventil-KSR-Ventil, mit Rückflussverhinderer Edelstahl				
EWE-3729625	3/7	175	G 1"	G 1"
EWE-3729627	3/7	175	G 1/4"	G 1 1/4"
EWE-3729648	3/7	300	G 2"	G 2"
Ausführung Kugelhahn-KMR-Kugelhahn Edelstahl				
EWE-3848625	3/7	175	G 1"	G 1"
EWE-3848627	3/7	175	G 1 1/4"	G 1 1/4"
EWE-3848648	3/7	300	G 2"	G 2"
• weitere Ausführungen auf Anfrage				

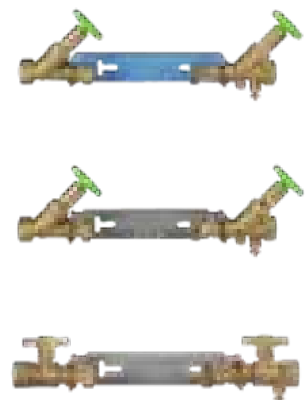

Wasserzähler Anlagen

BM-U 3 - 5 m3/h; PN 16 ohne Anschlussverschraubung

Artikel Nr.
WMBE3-5



Wasserzählereinbaugarnitur

5/4" mit 1" Ventil Bügel Niro

Artikel Nr.
WZBE82-1



Fittings, Ventile, Zubehör

Reduziernippel
1x Außen- und
Innengewinde



Artikel Nr.	Dimension
Nr. 241 verzinkt	
241V25-20	1"AGx3/4"IG
241V32-25	5/4"AGx1"IG
241V40-25	6/4"AGx1"IG
241V40-32	6/4"AGx5/4"IG
241V50-25	2"AGx1"IG
241V50-40	2"AGx6/4"IG
Nr. 3241 Rotguss	
3241-25-20	1"AG x 3/4"IG
3241-32-25	5/4" AG x 1" IG
3241-40-20	6/4" AG x 3/4" IG
3241-40-32	6/4" AG x 5/4" IG
3241-50-25	2" AG x 1" IG
3241-50-32	2" AG x 5/4" IG
3241-50-40	2" AG x 6/4" IG

Doppelnippel
2x Außen-
gewinde



Artikel Nr.	Dimension
Nr. 280 verzinkt	
280V20	3/4" AG
280V25	1" AG
280V32	5/4" AG
280V40	6/4" AG
280V50	2" AG
Nr. 3280 Rotguss	
3280-25	1" AG
3280-32	5/4" AG
3280-40	6/4" AG
3280-50	2" AG

Stopfen
1x Außengewinde



Artikel Nr.	Dimension
Nr. 290 verzinkt	
290V20	3/4" AG
290V25	1" AG
290V32	5/4" AG
290V40	6/4" AG
290V50	2" AG
Nr. 3290 Rotguss	
3290-20	3/4" AG
3290-25	1" AG
3290-32	5/4" AG
3290-40	6/4" AG
3290-50	2" AG

Reduzierdoppelnippel
2x Außengewinde



Artikel Nr.	Dimension
Nr. 245 verzinkt	
245V25-15	1"AGx 1/2"AG
245V25-20	1"AGx 3/4"AG
245V32-25	5/4"AGx 1"AG
245V40-25	6/4"AGx 1"AG
245V40-32	6/4"AGx 5/4"AG
245V50-32	2"AGx 5/4"AG
245V50-40	2"AGx 6/4"AG
Nr. 3245 Rotguss	
3245-25-20	1"AGx 3/4"AG
3245-32-25	5/4"AGx 1"AG

T-Stück
3x Innengewinde



Artikel Nr.	Dimension
Nr. 130 verzinkt	
130V20	3/4" IG
130V25	1" IG
130V32	5/4" IG
130V40	6/4" IG
130V50	2" IG
130V50-25-50	2" - 1" - 2"
Nr. 3130 Rotguss	
3130-15	1/2" IG
3130-20	3/4" IG
3130-25	1" IG
3130-50	2" IG

Muffe
2x Innengewinde



Artikel Nr.	Dimension
Nr. 270 verzinkt	
270V20	3/4"
270V25	1"
270V32	5/4"
270V40	6/4"
270V50	2"
Nr. 3270 Rotguss	
3270-15	1/2" IG
3270-20	3/4" IG
3270-25	1" IG
3270-32	2" IG

CONCEPT Kugelhahn 600
mit Kunststoffumm. Stahlgriff
ohne Entleerung,
2x Innengewinde



Artikel Nr.	Dimension
COKH600-20	3/4" IG
COKH600-25	1" IG
COKH600-32	5/4" IG
COKH600-40	6/4" IG
COKH600-50	2" IG

**CONCEPT Kugel-
auslaufhahn 7300**
Schlauchverschraubung
ohne Entleerung



Artikel Nr.	Dimension
COKH7300-1-2	1/2" IG
COKH7300-3-4	3/4" IG

Kappe
verzinkt
1x Innengewinde



Artikel Nr.	Dimension
300V20	3/4" IG
300V25	1" IG
300V32	5/4" IG
300V40	6/4" IG
300V50	2" IG

Fittings, Ventile, Zubehör

Durchlaufventil
Nr. 83
Messing
ohne Entleerung



Artikel Nr.	Dimension
MS83-3-4	3/4" IG
MS83-1	1" IG
MS83-5-4	5/4" IG
MS83-6-4	6/4" IG

Durchlaufventil
Nr. 125
Messing
mit Entleerung



Artikel Nr.	Dimension
MS125-3-4	3/4"
MS125-5-4	5/4"
mit Entleerung und Stopfen Typ 125 II	
MS125II-1	1"
MS125II-6-4	6/4"

Abquetschvorrichtung S1
für mechanisches Absperren
von PE-Rohren während
Reparaturarbeiten



Artikel Nr.	Dimension
GF-S1799350107	für PE-Rohre SDR11

Dichtungshanf
Zopf ca. 0,2 kg



Artikel Nr.	Einheit
DIS004	ca. 0,2 kg

Dichtfaden
Loctite 55
für Kunststoff und Metall-
gewinde



Artikel Nr.	Einheit
PL-LOCTITE55	150 m

Locherpaste
erdgasbeständig



Artikel Nr.	Einheit
DIS007	250 g Tube

Trassenwarnband
400mm x 0,1mm
Rolle je 250m



Artikel Nr.	Beschreibung	Einheit
4P-LWB2-AWL	ACHTUNG WASSERLEITUNG BLAU	250 m/Rolle
4P-LWB2-AAL	ACHTUNG ABWASSERLEITUNG GRÜN	250 m/Rolle
4P-LWB2-AK	ACHTUNG KABEL GELB	250 m/Rolle

Ortungsband
40mm x 0,15mm PE-Folie
mit Edelstahl draht



Artikel Nr.	Beschreibung	Einheit
4P-OWB40D-AWL	ACHTUNG WASSERLEITUNG BLAU	250 m/Rolle
4P-OWB40D-AWDL	ACHTUNG ABWASSERLEITUNG GRÜN	250 m/Rolle

Inhaltsverzeichnis

11. Rohre

11	Rohre	
11.1	Kanalrohre aus PVC	282
11.2	Kanalrohre aus PP	285
11.3	Dränagerohre, Vlies, Kabelschutzrohre	293
11.4	Druckrohre aus PE und PVC	298
11.5	Muffenlose Rohre aus Gusseisen (ML)	309
11.6	Zubehör Rohre	313
11.7	Rohr-Dichtsysteme	316

Kanalrohre aus PVC

Hauskanal
aus PVC-U (Polyvinylchlorid, weichmacherfrei)
geprüft nach GRIS Gütezeichen Nr. 175 EN 1401-1



KGEM Steckmuffenrohr SN4
mit Steckmuffe und Lippendichtring

Artikel Nr.	DN/AD	Øa / Øi mm	Länge mm
OFKGM110500	110 *	110,0/103,6	500
OFKGM1101000	110 *	110,0/103,6	1000
OFKGM1102000	110 *	110,0/103,6	2000
OFKGM1103000	110 *	110,0/103,6	3000
OFKGM1105000	110 *	110,0/103,6	5000
OFKGM125500	125	125,0/118,6	500
OFKGM1251000	125	125,0/118,6	1000
OFKGM1252000	125	125,0/118,6	2000
OFKGM1253000	125	125,0/118,6	3000
OFKGM1255000	125	125,0/118,6	5000

* Ringsteifigkeit SN8

Artikel Nr.	DN/AD	Øa / Øi mm	Länge mm
OFKGM160500	160	160,0/152,0	500
OFKGM1601000	160	160,0/152,0	1000
OFKGM1602000	160	160,0/152,0	2000
OFKGM1603000	160	160,0/152,0	3000
OFKGM1605000	160	160,0/152,0	5000
OFKGM200500	200	200,0/190,2	500
OFKGM2001000	200	200,0/190,2	1000
OFKGM2002000	200	200,0/190,2	2000
OFKGM2003000	200	200,0/190,2	3000
OFKGM2005000	200	200,0/190,2	5000

KGB Bogen
mit Steckmuffe und
Lippendichtring



Artikel Nr.	DN/AD	Winkel
OFKGB11015	110	15°
OFKGB11030	110	30°
OFKGB11045	110	45°
OFKGB11067	110	67,5°
OFKGB11087	110	87,5°
OFKGB12515	125	15°
OFKGB12530	125	30°
OFKGB12545	125	45°
OFKGB12567	125	67,5°
OFKGB12587	125	87,5°
OFKGB16015	160	15°
OFKGB16030	160	30°
OFKGB16045	160	45°
OFKGB16067	160	67,5°
OFKGB16087	160	87,5°
OFKGB20015	200	15°
OFKGB20030	200	30°
OFKGB20045	200	45°
OFKGB20067	200	67,5°
OFKGB20087	200	87,5°

KGEA Abzweiger 45°
reduziert und egal



Artikel Nr.	DN/AD	Winkel
OFKGEA110110	110/110	45°
OFKGEA125110	125/110	45°
OFKGEA125125	125/125	45°
OFKGEA160110	160/110	45°
OFKGEA160125	160/125	45°
OFKGEA160160	160/160	45°
OFKGEA200110	200/110	45°
OFKGEA200125	200/125	45°
OFKGEA200160	200/160	45°
OFKGEA200200	200/200	45°

KGU Überschiebmuffe
mit Steckmuffe und
Lippendichtring



Artikel Nr.	DN/AD
OFKGU110	110
OFKGU125	125
OFKGU160	160
OFKGU200	200

KGR Reduktion



Artikel Nr.	DN/AD
OFKGR110125	125/110
OFKGR160110	160/110
OFKGR160125	160/125
OFKGR200160	200/160

KGM Muffenstopfen



Artikel Nr.	DN/AD
OFKGM110	110
OFKGM125	125
OFKGM160	160
OFKGM200	200

Kanalrohre aus PVC

Straßenkanal

aus PVC-U (Polyvinylchlorid, weichmacherfrei)

geprüft nach GRIS Gütezeichen Nr. 175 EN 1401-1



KGEM Steckmuffenrohr SN4
mit Steckmuffe und Lippendichtring



Artikel Nr.	DN/AD	Øa / Øi mm	Länge mm
OFKGEM2501000	250	250,0/237,6	1000
OFKGEM2502000	250	250,0/237,6	2000
OFKGEM2505000	250	250,0/237,6	5000
OFKGEM3151000	315	315,0/299,6	1000
OFKGEM3152000	315	315,0/299,6	2000
OFKGEM3155000	315	315,0/299,6	5000
OFKGEM4001000	400	400,0/380,4	1000
OFKGEM4005000	400	400,0/380,4	5000
OFKGEM5001000	500	500,0/475,4	1000
OFKGEM5005000	500	500,0/475,4	5000

• ab DN400 auf Bestellung

KGEM Steckmuffenrohr SN8
mit Steckmuffe und Lippendichtring



Artikel Nr.	DN/AD	Øa / Øi mm	Länge mm
OFKGEM1601000SN8	160	160,0/150,6	1000
OFKGEM1603000SN8	160	160,0/150,6	3000
OFKGEM1605000SN8	160	160,0/150,6	5000
OFKGEM2001000SN8	200	200,0/188,2	1000
OFKGEM2003000SN8	200	200,0/188,2	3000
OFKGEM2005000SN8	200	200,0/188,2	5000
OFKGEM2501000SN8	250	250,0/235,4	1000
OFKGEM2503000SN8	250	250,0/235,4	3000
OFKGEM2505000SN8	250	250,0/235,4	5000
OFKGEM3151000SN8	315	315,0/296,6	1000
OFKGEM3153000SN8	315	315,0/296,6	3000
OFKGEM3155000SN8	315	315,0/296,6	5000
OFKGEM4003000SN8	400	400,0/376,6	3000
OFKGEM4005000SN8	400	400,0/376,6	5000
OFKGEM5003000SN8	500	500,0/470,8	3000
OFKGEM5005000SN8	500	500,0/470,8	5000

• ab DN400 auf Bestellung

KGB Bogen
mit Steckmuffe und
Lippendichtring



Artikel Nr.	DN/AD	Winkel
OFKGB25015	250	15°
OFKGB25030	250	30°
OFKGB25045	250	45°
OFKGB25087	250	87,5°
OFKGB31515	315	15°
OFKGB31530	315	30°
OFKGB31545	315	45°
OFKGB31587	315	87,5°
OFKGB40015	400	15°
OFKGB40030	400	30°
OFKGB40045	400	45°
OFKGB40087	400	87,5°
OFKGB50015	500	15°
OFKGB50030	500	30°
OFKGB50045	500	45°
OFKGB50087	500	87,5°

• ab DN400 auf Bestellung

KGEA Abzweiger 45°
reduziert und egal



Artikel Nr.	DN/AD	Winkel
OFKGEA250110	250/110	45°
OFKGEA250125	250/125	45°
OFKGEA250160	250/160	45°
OFKGEA250200	250/200	45°
OFKGEA250250	250/250	45°
OFKGEA315110	315/110	45°
OFKGEA315160	315/160	45°
OFKGEA315200	315/200	45°
OFKGEA315250	315/250	45°
OFKGEA315315	315/315	45°
OFKGEA400160	400/160	45°
OFKGEA400200	400/200	45°
OFKGEA400250	400/250	45°
OFKGEA400315	400/315	45°
OFKGEA400400	400/400	45°
OFKGEA500160	500/160	45°
OFKGEA500200	500/200	45°
OFKGEA500315	500/315	45°
OFKGEA500500	500/500	45°

• ab DN400 auf Bestellung

KGU Überschiebmuffe
mit Steckmuffe und
Lippendichtring



Artikel Nr.	DN/AD
OFKGU250	250
OFKGU315	315
OFKGU400	400 *
OFKGU500	500 *

KGR Reduktion



Artikel Nr.	DN/AD
OFKGR250200	250/200
OFKGR315250	315/250
OFKGR400315	400/315
OFKGR500400	500/400 *

KG Muffenstopfen



Artikel Nr.	DN/AD
OFKGM250	250
OFKGM315	315
OFKGM400	400 *
OFKGM500	500 *

* auf Bestellung

Kanalrohre aus PVC

aus PVC-U (Polyvinylchlorid, weichmacherfrei)
geprüft nach GRIS Gütezeichen Nr. 175 EN 1401-1



Übergang KGUG
von Gussrohrspitzende auf
PVC-Kanalrohr mit
Mengering KGUG



Artikel Nr.	DN/AD
OFKUG110	110
OFKUG160	160

• ohne Mengendichtring

Übergang KGUSM
Anschluss an
Steinzeug L-Muffe
Spitzende



Artikel Nr.	DN/AD
OFKUSM110	110
OFKUSM125	125
OFKUSM160	160
OFKUSM200	200
OFKUSM250	250
OFKUSM315	315

Übergang KGUS
von Steinzeugspitzende
auf PVC-Kanalrohr
mit Profilring



Artikel Nr.	DN/AD
OFKUS110	110
OFKUS125	125
OFKUS160	160
OFKUS200	200
OFKUS250	250 *
OFKUS315	315 *

* ohne Profilring

GA-Manschette
an Guss zu KGUG



Artikel Nr.	DN/OD
OFKUGMANS110	110

GA-Set/Doppeldichtung
an Guss zu KGUG



Artikel Nr.	DN/OD
OFKUGSD160	160

SBR Ersatzlippendichtring
SBR-Dichtung nach DIN EN 681
bei SN 4, SN 8 Röhren und allen
Formteilen



Artikel Nr.	DN/OD
OFKGLI110SBR	110
OFKGLI125SBR	125
OFKGLI160SBR	160
OFKGLI200SBR	200
OFKGLI250SBR	250
OFKGLI315SBR	315
OFKGLI400SBR	400
OFKGLI500SBR	500

NBR Ersatzlippendichtring
beständig gegen Öle, Benzin
und Fette



Artikel Nr.	DN/OD
OFKGLI110NBR	110
OFKGLI125NBR	125
OFKGLI160NBR	160
OFKGLI200NBR	200
OFKGLI250NBR	250
OFKGLI315NBR	315
OFKGLI400NBR	400
OFKGLI500NBR	500

Profilring zu KGUS



Artikel Nr.	DN/OD
OFKUSDI110	110
OFKUSDI125	125
OFKUSDI160	160
OFKUSDI200	200
OFKUSDI250	250
OFKUSDI315	315

PURE
PROGRESS / poloplast

Einhandputzstück
KGEP



Artikel Nr.	DN/OD
KGEP100	110
KGEP125	125
KGEP150	160
KGEP200	200
KGEP250	250
KGEP300	315
KGEP400	400

Übergang KGUSM
Anschluss an Steinzeug
K-Muffe Spitzende
mit Rollring



Artikel Nr.	DN/OD
KGUSM100	110
KGUSM125	125
KGUSM150	160
KGUSM200	200

Rollring KGRR



Artikel Nr.	DN/OD
KGRR100	110
KGRR125	125
KGRR150	160
KGRR200	200

Kanalrohre aus PP

POLO-ECO Plus PREMIUM 16 . 12 . 10

PURE
PROGRESS / poloplast

Steckmuffenrohr KGEM SN 8 / $\geq 10 \text{ kN/m}^2$

Vollwandrohr in Mehrschichttechnologie
mit POLO-TC Muffensystem, inkl. eingelegtem Dichtring



DN/OD 110	
Artikel Nr.	Länge mm
KGEM100-1SN10P	1000
KGEM100-3SN10P	3000
KGEM100-6SN10P	6000

DN/OD 125	
Artikel Nr.	Länge mm
KGEM125-1SN10P	1000
KGEM125-3SN10P	3000
KGEM125-6SN10P	6000

DN/OD 160	
Artikel Nr.	Länge mm
KGEM150-1SN10P	1000
KGEM150-3SN10P	3000
KGEM150-6SN10P	6000

DN/OD 200	
Artikel Nr.	Länge mm
KGEM200-1SN10P	1000
KGEM200-3SN10P	3000
KGEM200-6SN10P	6000

DN/OD 250	
Artikel Nr.	Länge mm
KGEM250-1SN10P	1000
KGEM250-3SN10P	3000
KGEM250-6SN10P	6000

DN/OD 315	
Artikel Nr.	Länge mm
KGEM300-1SN10P	1000
KGEM300-3SN10P	3000
KGEM300-6SN10P	6000

DN/OD 400	
Artikel Nr.	Länge mm
KGEM400-1SN10P	1000
KGEM400-3SN10P	3000
KGEM400-6SN10P	6000

DN/OD 500	
Artikel Nr.	Länge mm
KGEM500-1SN10P	1000
KGEM500-3SN10P	3000
KGEM500-6SN10P	6000



Steckmuffenrohr KGEM SN 12 / $\geq 12 \text{ kN/m}^2$

Vollwandrohr in Mehrschichttechnologie
mit POLO-TC Muffensystem, inkl. eingelegtem Dichtring



DN/OD 160	
Artikel Nr.	Länge mm
KGEM150-1SN12P	1000
KGEM150-3SN12P	3000
KGEM150-6SN12P	6000

DN/OD 200	
Artikel Nr.	Länge mm
KGEM200-1SN12P	1000
KGEM200-3SN12P	3000
KGEM200-6SN12P	6000

DN/OD 250	
Artikel Nr.	Länge mm
KGEM250-1SN12P	1000
KGEM250-3SN12P	3000
KGEM250-6SN12P	6000

DN/OD 315	
Artikel Nr.	Länge mm
KGEM300-1SN12P	1000
KGEM300-3SN12P	3000
KGEM300-6SN12P	6000

DN/OD 400	
Artikel Nr.	Länge mm
KGEM400-1SN12P	1000
KGEM400-3SN12P	3000
KGEM400-6SN12P	6000

DN/OD 500	
Artikel Nr.	Länge mm
KGEM500-1SN12P	1000
KGEM500-3SN12P	3000
KGEM500-6SN12P	6000

DN/OD 630	
Artikel Nr.	Länge mm
KGEM600-1SN12P	1000
KGEM600-3SN12P	3000
KGEM600-6SN12P	6000

Kanalrohre/ Formstücke aus PP

POLO-ECO Plus PREMIUM 16 . 12 . 10

PURE
PROGRESS / poloplast

Steckmuffenrohr KGEM SN 16 / $\geq 16 \text{ kN/m}^2$

Vollwandrohr in Mehrschichttechnologie, mit POLO-TC Muffensystem, inkl. eingelegtem Dichtring



DN/OD 160	
Artikel Nr.	Länge mm
KGEM150-1SN16P	1000
KGEM150-3SN16P	3000
KGEM150-6SN16P	6000

DN/OD 200	
Artikel Nr.	Länge mm
KGEM200-1SN16P	1000
KGEM200-3SN16P	3000
KGEM200-6SN16P	6000

DN/OD 250	
Artikel Nr.	Länge mm
KGEM250-1SN16P	1000
KGEM250-3SN16P	3000
KGEM250-6SN16P	6000

DN/OD 315	
Artikel Nr.	Länge mm
KGEM300-1SN16P	1000
KGEM300-3SN16P	3000
KGEM300-6SN16P	6000

DN/OD 400	
Artikel Nr.	Länge mm
KGEM400-1SN16P	1000
KGEM400-3SN16P	3000
KGEM400-6SN16P	6000

DN/OD 500	
Artikel Nr.	Länge mm
KGEM500-1SN16P	1000
KGEM500-3SN16P	3000
KGEM500-6SN16P	6000

DN/OD 630	
Artikel Nr.	Länge mm
KGEM600-1SN16P	1000
KGEM600-3SN16P	3000
KGEM600-6SN16P	6000



Bogen KGB

inkl. eingelegtem Dichtring

DN/OD 110	
Artikel Nr.	Winkel
KGB100-15SN12P	15°
KGB100-30SN12P	30°
KGB100-45SN12P	45°
KGB100-67SN12P	67°
KGB100-87SN12P	87°

DN/OD 125	
Artikel Nr.	Winkel
KGB125-15SN12P	15°
KGB125-30SN12P	30°
KGB125-45SN12P	45°
KGB125-67SN12P	67°
KGB125-87SN12P	87°

DN/OD 160	
Artikel Nr.	Winkel
KGB150-7.5SN12P	7,5°
KGB150-15SN12P	15°
KGB150-30SN12P	30°
KGB150-45SN12P	45°
KGB150-67SN12P	67°
KGB150-87SN12P	87°

DN/OD 200	
Artikel Nr.	Winkel
KGB200-7.5SN12P	7,5°
KGB200-15SN12P	15°
KGB200-30SN12P	30°
KGB200-45SN12P	45°
KGB200-67SN12P	67°
KGB200-87SN12P	87°

DN/OD 250	
Artikel Nr.	Winkel
KGB250-7.5SN12P	7,5°
KGB250-15SN12P	15°
KGB250-30SN12P	30°
KGB250-45SN12P	45°
KGB250-87SN12P	87°

DN/OD 315	
Artikel Nr.	Winkel
KGB300-7.5SN12P	7,5°
KGB300-15SN12P	15°
KGB300-30SN12P	30°
KGB300-45SN12P	45°
KGB300-87SN12P	87°

DN/OD 400	
Artikel Nr.	Winkel
KGB400-7.5SN12P	7,5°
KGB400-15SN12P	15°
KGB400-30SN12P	30°
KGB400-45SN12P	45°
KGB400-87SN12P	87°

DN/OD 500	
Artikel Nr.	Winkel
KGB500-7.5SN12P	7,5°
KGB500-15SN12P	15°
KGB500-30SN12P	30°
KGB500-45SN12P	45°
KGB500-87SN12P	87°

DN/OD 630	
Artikel Nr.	Winkel
KGB600-7.5SN12P	7,5°
KGB600-15SN12P	15°
KGB600-30SN12P	30°
KGB600-45SN12P	45°
KGB600-87SN12P	87°

Einfachabzweiger 45° KGEA
 inkl. eingelegtem Dichtring

Artikel Nr.	DN/OD
KGEA10-10SN12P	110/110
KGEA12-10SN12P	125/110
KGEA12-12SN12P	125/125
KGEA15-10SN12P	160/110
KGEA15-15SN12P	160/160
KGEA20-15SN12P	200/160
KGEA20-20SN12P	200/200
KGEA25-15SN12P	250/160
KGEA25-20SN12P	250/200
KGEA25-25SN12P	250/250
KGEA30-15SN12P	315/160
KGEA30-20SN12P	315/200
KGEA30-25SN12P	315/250
KGEA30-30SN12P	315/315
KGEA40-15SN12P	400/160
KGEA40-20SN12P	400/200
KGEA40-25SN12P	400/250
KGEA40-30SN12P	400/315
KGEA40-40SN12P	400/400
KGEA50-15SN12P	500/160
KGEA50-20SN12P	500/200
KGEA50-25SN12P	500/250
KGEA50-30SN12P	500/315
KGEA50-40SN12P	500/400
KGEA50-50SN12P	500/500

Artikel Nr.	DN/OD
KGEA60-15SN12P	630/150
KGEA60-20SN12P	630/200
KGEA60-25SN12P	630/250
KGEA60-30SN12P	630/300
KGEA60-40SN12P	630/400
KGEA60-50SN12P	630/500
KGEA60-60SN12P	630/630



Dreimuffenabzweiger 45° KG3A
 inkl. eingelegtem Dichtring

Artikel Nr.	DN/OD
KG3A150-150SN12P	160/160
KG3A200-150SN12P	200/160
KG3A250-150SN12P	250/160
KG3A300-150SN12P	315/160



Einfachabzweiger 90° sohlegleich
 ohne Muffe am Durchgangrohr

Artikel Nr.	DN/OD
KGEASG300-150SN12P	300/150
KGEASG400-150SN12P	400/150
KGEASG500-150SN12P	500/150



Absturzabzweiger 45° KGAA
 inkl. eingelegtem Dichtring

Artikel Nr.	DN/OD
KGAA150SN12P	160
KGAA200SN12P	200



Formstücke aus PP

POLO-ECO Plus PREMIUM 16 . 12 . 30

PURE
PROGRESS / poloplast

Übergangrohr KGÜ

inkl. eingelegtem Dichtring

Artikel Nr.	DN/OD
KGÜ100-125SN12P	125/110
KGÜ100-150SN12P	160/110
KGÜ125-150SN12P	160/125
KGÜ150-200SN12P	200/160
KGÜ200-250SN12P	250/200
KGÜ250-300SN12P	315/250
KGÜ300-400SN12P	400/315
KGÜ400-500SN12P	500/400
KGÜ500-630SN12P	630/500



Übergang von Steinzeug-Spitzende auf KG-Muffe KGUS

inkl. eingelegtem Dichtring

Artikel Nr.	DN/OD
KGUS150SN12P	160



Muffenstopfen KGM

Artikel Nr.	DN/OD
KGM100SN12P	110
KGM125SN12P	125
KGM150SN12P	160
KGM200SN12P	200
KGM250SN12P	250
KGM300SN12P	315
KGM400SN12P	400



Überschiebmuffe KGU

inkl. eingelegtem Dichtring

Artikel Nr.	DN/OD
KGU100SN12P	110
KGU125SN12P	125
KGU150SN12P	160
KGU200SN12P	200
KGU250SN12P	250
KGU300SN12P	315
KGU400SN12P	400
KGU500SN12P	500
KGU600SN12P	630



Doppelmuffe KGD

inkl. eingelegtem Dichtring

Artikel Nr.	DN/OD
KGD100SN12P	110
KGD125SN12P	125
KGD150SN12P	160
KGD200SN12P	200
KGD250SN12P	250
KGD300SN12P	315
KGD600SN12P	630



POLO-EHP control

inkl. eingelegtem Dichtring

Artikel Nr.	DN/OD
KGEP100SN12P	110
KGEP125SN12P	125
KGEP150SN12P	160
KGEP200SN12P	200
KGEP250SN12P	250
KGEP300SN12P	315
KGEP400SN12P	400
KGEP500SN12P	500
KGEP600SN12P	630



Gleitmittel

Artikel Nr.	Einheit
KGGLMI8972	250g Flasche
KGGLMI8975P	1000g Kübel
PL-MGN250	250g Tube
PL-MGN2000	2000g Kübel
WGLEIT-1000	1000g Tube

Abwasserrohre aus Polypropylen PP-MD
Verstärktes Vollwandrohr gemäß DIN EN 14758-1
ÖNORM EN 14758-1 geprüft



KG2000 Rohr SN10
 mit angeformter Muffe und Lippendichtring

Artikel Nr.	DN/OD	Länge mm
OKG2EM11005SN10	110	500
OKG2EM1101SN10	110	1000
OKG2EM1102SN10	110	2000
OKG2EM1103SN10	110	3000
OKG2EM1105SN10	110	5000
OKG2EM12505S10	125	500
OKG2EM1251SN10	125	1000
OKG2EM1252SN10	125	2000
OKG2EM1253SN10	125	3000
OKG2EM1255SN10	125	5000
OKG2EM16005SN10	160	500
OKG2EM1601SN10	160	1000
OKG2EM1602SN10	160	2000
OKG2EM1603SN10	160	3000
OKG2EM1605SN10	160	5000
OKG2EM20005SN10	200	500
OKG2EM2001SN10	200	1000
OKG2EM2002SN10	200	2000
OKG2EM2003SN10	200	3000
OKG2EM2005SN10	200	5000
OKG2EM2501SN10	250	1000
OKG2EM2503SN10	250	3000
OKG2EM2506SN10	250	6000
OKG2EM3151SN10	315	1000
OKG2EM3153SN10	315	3000
OKG2EM3156SN10	315	6000
OKG2EM4001SN10	400	1000
OKG2EM4003SN10	400	3000
OKG2EM4006SN10	400	6000
OKG2EM5001SN10	500	1000
OKG2EM5003SN10	500	3000
OKG2EM5006SN10	500	6000

KG2000 Rohr SN10
 mit aufgesteckter Doppelmuffe

Artikel Nr.	DN/OD	Länge mm
OKG2EM6301SN10	630	1000
OKG2EM6303SN10	630	3000
OKG2EM6306SN10	630	6000

KG2000 Glattrohr SN10
 ohne Muffe

Artikel Nr.	DN/OD	Länge mm
OKG2GLR6306SN10	630	6000

KG2000 Rohr SN16
 mit angeformter Muffe und Lippendichtring

Artikel Nr.	DN/OD	Länge mm
OKG2EM1101SN16	110	1000
OKG2EM1103SN16	110	3000
OKG2EM1106SN16	110	6000
OKG2EM1601SN16	160	1000
OKG2EM1603SN16	160	3000
OKG2EM1606SN16	160	6000
OKG2EM2001SN16	200	1000
OKG2EM2003SN16	200	3000
OKG2EM2006SN16	200	6000
OKG2EM2501SN16	250	1000
OKG2EM2503SN16	250	3000
OKG2EM2506SN16	250	6000
OKG2EM3151SN16	315	1000
OKG2EM3153SN16	315	3000
OKG2EM3156SN16	315	6000
OKG2EM4001SN16	400	1000
OKG2EM4003SN16	400	3000
OKG2EM4006SN16	400	6000
OKG2EM5001SN16	500	1000
OKG2EM5003SN16	500	3000
OKG2EM5006SN16	500	6000

KG2000 Rohr SN16
 mit aufgesteckter Doppelmuffe

Artikel Nr.	DN/OD	Länge mm
OKG2EM6301SN16	630	1000
OKG2EM6303SN16	630	3000
OKG2EM6306SN16	630	6000

KG2000 Glattrohr SN16
 ohne Muffe

Artikel Nr.	DN/OD	Länge mm
OKG2GLR6306SN16	630	6000



Drainagerohre aus Polypropylen PP-MD

für Wasser- und Tunnelbau



Mehrweckrohre gelocht ($\leq 120^\circ$) aus Polypropylen PP-MD

Basisrohr KG2000 SN10 nach DIN EN 14758-1

Hochdruckspülbar

Wassereintrittsfläche 20,3 cm²/m

Bohrungsdurchmesser 12mm

mit angeformter Muffe und Lippendichtring

Artikel Nr.	DN/OD	Länge mm
OMZ1105GL	110	5000
OMZ1255GL	125	5000
OMZ1605GL	160	5000
OMZ2005GL	200	5000



Mehrweckrohre geschlitzt ($\leq 120^\circ$) aus Polypropylen PP-MD

Basisrohr KG2000 SN10 nach DIN EN 14758-1

Hochdruckspülbar

Wassereintrittsfläche 166 cm²/m

Schlitzbreite 10mm

mit angeformter Muffe und Lippendichtring

Artikel Nr.	DN/OD	Länge mm
OMZ1106GS166	110	6000
OMZ1606GS166	160	6000

Mehrweckrohre geschlitzt ($\leq 120^\circ$) aus Polypropylen PP-MD

Basisrohr KG2000 SN10 nach DIN EN 14758-1

Hochdruckspülbar

Wassereintrittsfläche 110 cm²/m

Schlitzbreite 10mm

mit angeformter Muffe und Lippendichtring

Artikel Nr.	DN/OD	Länge mm
OMZ1106GS110	110	6000
OMZ1606GS110	160	6000

Teilsickerrohre geschlitzt ($\leq 220^\circ$) aus Polypropylen PP-MD

Basisrohr KG2000 SN10 nach DIN EN 14758-1

Hochdruckspülbar

Wassereintrittsfläche 165 cm²/m

Schlitzbreite 10mm

mit angeformter Muffe und Lippendichtring

Artikel Nr.	DN/OD	Länge mm
OTS1103GS165	110	3000
OTS1106GS165	110	6000
OTS1603GS165	160	3000
OTS1606GS165	160	6000

Vollsickerrohre geschlitzt (360°) aus Polypropylen PP-MD

Basisrohr KG2000 SN10 nach DIN EN 14758-1

Hochdruckspülbar

Wassereintrittsfläche 220 cm²/m

Schlitzbreite 10mm

mit angeformter Muffe und Lippendichtring

Artikel Nr.	DN/OD	Länge mm
OVS1106GS220	110	6000
OVS1606GS220	160	6000

KG2000 Formstücke für SN 10 und SN 16
aus Polypropylen PP-MD geprüft nach ÖNORM EN14758-1

KG2000 Bogen
mit Steckmuffe und Lippendichtring



KG2000 Abzweiger 45°
reduziert und egal



KG2000 Abzweiger 87,5°
reduziert und egal



Artikel Nr.	DN/OD	Winkel
OKG2B11015	110	15°
OKG2B11030	110	30°
OKG2B11045	110	45°
OKG2B11067	110	67,5°
OKG2B11087	110	87,5°
OKG2B12515	125	15°
OKG2B12530	125	30°
OKG2B12545	125	45°
OKG2B12567	125	67,5°
OKG2B12587	125	87,5°
OKG2B16015	160	15°
OKG2B16030	160	30°
OKG2B16045	160	45°
OKG2B16067	160	67,5°
OKG2B16087	160	87,5°
OKG2B20015	200	15°
OKG2B20030	200	30°
OKG2B20045	200	45°
OKG2B20087	200	87,5°
OKG2B25015	250	15°
OKG2B25030	250	30°
OKG2B25045	250	45°
OKG2B25087	250	87,5°
OKG2B31515	315	15°
OKG2B31530	315	30°
OKG2B31545	315	45°
OKG2B31587	315	87,5°
OKG2B40015	400	15°
OKG2B40030	400	30°
OKG2B40045	400	45°
OKG2B40087	400	87,5°
OKG2B50015	500	15°
OKG2B50030	500	30°
OKG2B50045	500	45°
OKG2B63015	630	15°
OKG2B63045	630	45°

Artikel Nr.	DN/OD	Winkel
OKG2EA110110	110/110	45°
OKG2EA125110	125/110	45°
OKG2EA125125	125/125	45°
OKG2EA160110	160/110	45°
OKG2EA160125	160/125	45°
OKG2EA160160	160/160	45°
OKG2EA200110	200/110	45°
OKG2EA200160	200/160	45°
OKG2EA200200	200/200	45°
OKG2EA250160	250/160	45°
OKG2EA250250	250/250	45°
OKG2EA315160	315/160	45°
OKG2EA315200	315/200	45°
OKG2EA315315	315/315	45°
OKG2EA400160	400/160	45°
OKG2EA400200	400/200	45°
OKG2EA400315	400/315	45°
OKG2EA400400	400/400	45°
OKG2EA500160	500/160	45°
OKG2EA500315	500/315	45°
OKG2EA500500	500/500	45°

Artikel Nr.	DN/OD	Winkel
OKG2EA11011087	110/110	87,5°
OKG2EA12512587	125/125	87,5°
OKG2EA16011087	160/110	87,5°
OKG2EA16016087	160/160	87,5°
OKG2EA20011087	200/110	87,5°
OKG2EA20016087	200/160	87,5°
OKG2EA25016087	250/160	87,5°
OKG2EA25025087	250/250	87,5°
OKG2EA31516087	315/160	87,5°
OKG2EA31531587	315/315	87,5°
OKG2EA40016087	400/160	87,5°
OKG2EA40031587	400/315	87,5°
OKG2EA40040087	400/400	87,5°

KG2000 Abzweiger 45°
reduziert ohne Muffe



Artikel Nr.	DN/OD	Winkel
OKG2EA630160	630/160	45°
OKG2EA630200	630/200	45°

KG2000
Muffenstopfen



Artikel Nr.	DN/OD
OKG2M110	110
OKG2M125	125
OKG2M160	160
OKG2M200	200
OKG2M250	250
OKG2M315	315
OKG2M400	400
OKG2M500	500
OKG2M630	630

KG2000 Formstücke für SN 10 und SN 16
aus Polypropylen PP-MD geprüft nach ÖNORM EN14758-1

KG2000 Überschiebemuffe



Artikel Nr.	DN/OD
OKG2U110	110
OKG2U125	125
OKG2U160	160
OKG2U200	200
OKG2U250	250
OKG2U315	315
OKG2U400	400
OKG2U500	500
OKG2U630	630

KG2000 Reduktion
exzentrisch



Artikel Nr.	DN/OD
OKG2R125110	125/110
OKG2R160110	160/110
OKG2R160125	160/125
OKG2R200160	200/160
OKG2R250200	250/200
OKG2R315250	315/250
OKG2R400315	400/315
OKG2R500400	500/400
OKG2R630500	630/500

KG2000 Übergang KGUG
von Gussrohr spitzende
auf PP-Abwasserrohr



Artikel Nr.	DN/OD
ohne GA-Manschette	
OK2GUG110	110
ohne GA-Set/Doppeldichtung	
OK2GUG125	125
OK2GUG160	160
OK2GUG200	200

KG2000 KGUSM
von PP-Abwasserrohr
Anschluss an Steinzeug L-Muffe



Artikel Nr.	DN/OD
OKG2KGUSM110	110
OKG2KGUSM160	160

KG2000 KGUS
von Steinzeugspitzende
auf PP-Abwasserrohr mit Profiling



Artikel Nr.	DN/OD
OKG2US110	100
OKG2US125	125
OKG2US160	160

GA-Manschette an Guss



Artikel Nr.	DN/OD
OFKGUGMANS110	110

GA-Set/Doppeldichtung
an Guss zu KGUG 2-teilig



Artikel Nr.	DN/OD
OKG2UGSD125	125
OFKGUGSD160	160
OK2GUGSD200	200

SBR Ersatzlippendichtring
von SBR-Dichtung
nach DIN EN 681



Artikel Nr.	DN/OD
OKG2LI110SBR	110
OKG2LI125SBR	125
OKG2LI160SBR	160
OKG2LI200SBR	200
OKG2LI250SBR	250
OKG2LI315SBR	315
OKG2LI400SBR	400
OKG2LI500SBR	500
OKG2LI630SBR	630

NBR Ersatzlippendichtring
beständig gegen Öle,
Benzin und Fette



Artikel Nr.	DN/OD
OKG2LI110NBR	110
OKG2LI125NBR	125
OKG2LI160NBR	160
OKG2LI200NBR	200
OKG2LI250NBR	250
OKG2LI315NBR	315
OKG2LI400NBR	400
OKG2LI500NBR	500
OKG2LI630NBR	630

KG 2000 Reinigungsrohr
mit rechteckigen Deckel



Artikel Nr.	DN/OD
OKG2RE110	110
OKG2RE125	125
OKG2RE160	160
OKG2RE200	200

KG2000 SEALTAPE
Mauerkragenalternative



Artikel Nr.	DN/OD
OKG2SEALT	15m

11.2 Kanalrohre
aus PP

Dränagerohre



Flexibles Dränagerohr
geschlitzt
aus PVC-U, gerillt, in Rollen



Ungeschlitzte Varianten auf
Anfrage

Artikel Nr.	DN/AD	Ringlänge
PL-DX050	50	50
PL-DX065	65	50
PL-DX080	80	50
PL-DX100	100	50
PL-DX125	125	50
PL-DX160	160	50
PL-DX200	200	20

Verschlusskappe



Artikel Nr.	DN
PL-DX-VS50	50
PL-DX-VS63	63
PL-DX-VS90	90
PL-DX-VS110	110
PL-DX-VS125	125
PL-DX-VS160	160
PL-DX-VS200	200

T-Stück



Artikel Nr.	DN
PL-DX-T050	50
PL-DX-T065	65
PL-DX-T080	80
PL-DX-T100	100
PL-DX-T125	125
PL-DX-T160	160
PL-DX-T200	200

Einfachabzweiger 45°



Artikel Nr.	DN
PL-DX-EA50-45	50
PL-DX-EA65-45	65
PL-DX-EA80-45	80
PL-DX-EA100-45	100
PL-DX-EA125-45	125
PL-DX-EA160-45	160

Verbindungsmuffe



Artikel Nr.	DN
PL-DX-VM050	50
PL-DX-VM065	65
PL-DX-VM080	80
PL-DX-VM100	100
PL-DX-VM125	125
PL-DX-VM160	160
PL-DX-VM200	200

Dränagerohr AGROSIL

AGROSIL Rohre
Sickerrohre aus PVC-U
tunnelförmig



Artikel Nr.	DN	Typ	Länge m
AG100	100	Teilsickerrohr	6
AG150	150	Teilsickerrohr	6
AG200	200	Teilsickerrohr	6

AGROSIL 2500 Rohr und Formstücke auf Anfrage
Erhältlich als Vollsicker-, Teilsicker- und Mehrzweckrohr, in SN4
und SN8; quergeschlitzt, schwarz, außen gewellt, innen glatt;
Dimensionen: 100 bis 500 mm Außen-Ø

Verbindungsmuffe



Artikel Nr.	DN
AG-VM100	100
AG-VM150	150
AG-VM200	200

T-Stück



Artikel Nr.	DN
AG-T100	100
AG-T150	150
AG-T200	200

Übergang auf KG



Artikel Nr.	DN
AG-Ü100	100
AG-Ü150	150
AG-Ü200	200

Winkelstück 90°



Artikel Nr.	DN
AG-W100-90	100
AG-W150-90	150
AG-W200-90	200

Winkelstück 45°



Artikel Nr.	DN
AG-W100-45	100
AG-W150-45	150
AG-W200-45	200

Verschlussstopfen



Artikel Nr.	DN
AG-VS100	100
AG-VS150	150
AG-VS200	200

Dränageschacht

Dränageschacht Unterteil

mit 3 Anschlüssen für PL-DX200, Höhe 800 mm
inkl. Abdeckung aus PE sowie ein Blindstopfen DN200

Artikel Nr.	DN
PL-DRÄN-S	315/200



Zubehör Dränageschacht Unterteil

Aufsatzrohr Baulänge 800 mm

Artikel Nr.	DN
PL-DRÄN-ASR	315

Abdeckung aus PE begehbar

Artikel Nr.	DN
PL-DRÄN-ABD/PE	315

Blindstopfen

Artikel Nr.	DN
PL-DRÄN-B200	200

Abdeckung aus Kunststoff Klasse B125

Artikel Nr.	DN
PL-DRÄN-ABD/KU	315

Reduzierung für PL-DX-Rohr

Artikel Nr.	DN
PL-DRÄN-RDX100	200/100
PL-DRÄN-RDX160	200/150

Reduzierung für AG-Rohr

Artikel Nr.	DN
PL-DRÄN-RAG100	200/100
PL-DRÄN-RAG150	200/150



Reduzierung für AGZF-Rohr

Artikel Nr.	DN
PL-DRÄN-RAGZF10	200/100
PL-DRÄN-RAGZF15	200/150

TS - Trenn und Filtervliesstoffe

Separation



Filtration

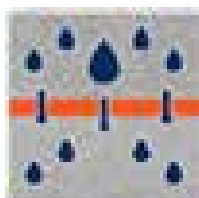

Dränage

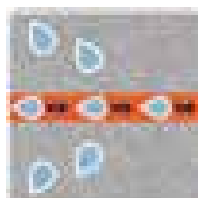

Artikel Nr.	TS Typ	Gewicht g/m ²	Dicke mm	Breite m	Länge m	Fläche m ²
TS810-2-250	810	115	0,9	2	250	500
TS810-4-250	810	115	0,9	4	250	1000
TS820	820	130	1,2	2	250	500
TS820-4-1000	820	130	1,2	4	250	1000
TS840-2-200	840	185	1,7	2	200	400
TS840-4/200	840	185	1,7	4	200	800
TS850-2-175	850	205	1,9	2	175	350
TS850-4/175	820	205	1,9	4	175	700
TS860-4/135	860	260	2,4	4	135	540



Verbundrohr Cablemaster

Kabelschutzrohr aus PE
halogenfrei, innen glatt



Artikel Nr.	DN	DA/ID	Ringlänge
CM50-50	50	50/40	50
CM63-50	63	63/53	50
CM75-50	75	75/60	50
CM90-50	90	90/77	50
CM110-50	110	110/95	50
CM125-50	125	125/108	50
CM160-50	160	160/136	50
CM200-25	200	200/170	25

PIPELIFE
Preisliste



Übergangsstück von CM auf glatte Rohrenden



Artikel Nr.	DN
CM-ÜMR50	50
CM-ÜMR63	63
CM-ÜMR75	75
CM-ÜMR90	90
CM-ÜMR110	110
CM-ÜMR125	125
CM-ÜMR160	160
CM-ÜMR200	200

Doppelmuffe



Artikel Nr.	DN
CM-KSM50	50
CM-KSM63	63
CM-KSM75	75
CM-KSM90	90
CM-KSM110	110
CM-KSM125	125
CM-KSM160	160
CM-KSM200	200

Profildichtring



Artikel Nr.	DN
CM-PDR50	50
CM-PDR63	63
CM-PDR75	75
CM-PDR90	90
CM-PDR110	110
CM-PDR125	125
CM-PDR160	160
CM-PDR200	200

Verschlusskappe



Artikel Nr.	DN
PL-DX-VS50	50
PL-DX-VS63	63
PL-DX-VS75	75
PL-DX-VS90	90
PL-DX-VS110	110
PL-DX-VS125	125
PL-DX-VS160	160
PL-DX-VS200	200

Abstandhalter

2 x 4-fach
teilbar



Artikel Nr.	DN
CM-KSAH8X110	110
CM-KSAH8X125	125
CM-KSAH8X160	160

Einziehschnur PP 4 mm



Artikel Nr.	Länge
CM-SCHNUR4/500	500

Kabelschutzrohre aus PP gemäß DIN 16878



PP-Kabelschutzrohre SN4 aus Polypropylen PP-MD
mit angeformter Steckmuffe gemäß DIN 16878

Artikel Nr.	DN/OD	Länge mm
OKSPP90SN4	90	6000
OKSPP110SN4	110	6000
OKSPP160SN4	160	6000
OKSPP200SN4	200	6000



PE Kabelschutzrohr
Flexbogen
mit einseitiger Steckmuffe
und Dichtung



Artikel Nr.	DN/OD
OKSFBPE90	90
OKSFBPE110	110
OKSFBPE160	160

PP-Kabelschutzrohre SN4 aus Polypropylen PP-MD
gemäß DIN 16878 mit einseitiger Steckmuffe und Lippendichtring

Artikel Nr.	DN/OD	Winkel	Radius mm
OKSBPP11015	110	15°	1000
OKSBPP11030	110	30°	1000
OKSBPP11045	110	45°	1000
OKSBPP11090	110	90°	1000
OKSBPP16015	160	15°	1000
OKSBPP16030	160	30°	1000
OKSBPP16045	160	45°	1000
OKSBPP16090	160	90°	1000



PP Kabelschutz
Abstandhalter
8-zügelig



Artikel Nr.	DN/OD
OKSASPP110	110
OKSASPP160	160

PP Kabelschutz
Überschubmuffe
gemäß DIN 16878
mit Dichtung



Artikel Nr.	DN/OD
OKSÜPP110	110
OKSÜPP160	160
OKSÜPP200	200

PP Kabelschutz
Doppelmuffe
gemäß DIN 16878
mit Dichtung



Artikel Nr.	DN/OD
OKSDMPP110	110
OKSDMPP160	160
OKSDMPP200	200

PP Kabelschutz
Verschlusskappe-/stopfen



Artikel Nr.	DN/OD
OKSVKPP110	110
OKSVKPP160	160

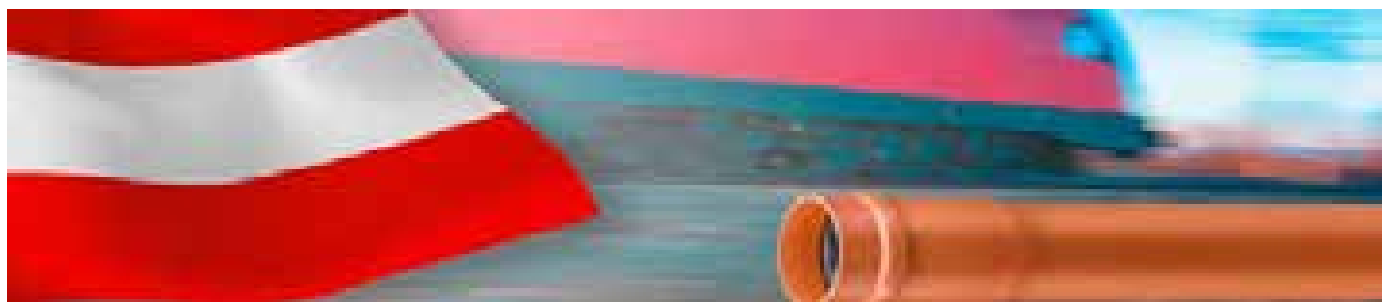

ÖBB Kabelschutzrohr aus PVC
mit angeformter Langmuffe entspricht ÖBB-Regelblatt TK135/R546
gemäß ÖNORM EN 1401-1

Artikel Nr.	DN/OD	Wandstärke	Länge mm
OÖBBS110PVC	110	3,2	5000
OÖBBS160PVC	160	4,0	5000

ÖBB Kabelschutzbogenrohr aus PVC
RAL 8023 Orangebraun entspricht ÖBB-Regelblatt TK135/R546
gemäß ÖNORM EN 1401-1

Artikel Nr.	DN/OD	Winkel	Radius mm
OÖBBS11015	110	15°	1000
OÖBBS11030	110	30°	1000
OÖBBS11045	110	45°	1000



Kabelrohre KG2000 e-line aus Polypropylen PP-MD
verstärktes Vollwandrohr gemäß DIN EN 14758-1
für erdverlegte Hoch- und Höchstspannungskabel bis 525 kV

KG2000 e-line Bogenrohr SN10
einseitig gemufft Bogenrohr (Auszug) gemäß DIN 16878

Artikel Nr.	DN/OD	Länge mm
OXS2E1106SN10	110	6000
OXS2E1606SN10	160	6000
OXS2E2006SN10	200	6000
OXS2E2506SN10	250	6000
OXS2E3156SN10	315	6000



Artikel Nr.	DN/OD	Winkel	Radius mm
OXS2BR11015R1	110	15°	1000
OXS2BR11030R1	110	30°	1000
OXS2BR11045R1	110	45°	1000
OXS2BR16015R1	160	15°	1000
OXS2BR16030R1	160	30°	1000
OXS2BR16045R1	160	45°	1000
OXS2BR16015R5	160	15°	5000
OXS2BR16030R5	160	30°	5000
OXS2BR16045R5	160	45°	5000
OXS2BR20015R3	200	15°	3000
OXS2BR20030R3	200	30°	3000
OXS2BR20045R3	200	45°	3000
OXS2BR20015R5	200	15°	5000
OXS2BR20030R5	200	30°	5000
OXS2BR25015R5	250	15°	5000
OXS2BR25030R5	250	30°	5000
OXS2BR31515R5	315	15°	5000
OXS2BR31530R5	315	30°	5000



11.3 Dränagerohre,
Vlies, Kabelschutz

Druckrohre in Rollen aus PE



PE-80 Rohre geprüft nach ÖN EN 12201-2
trinkwassergeeignet nach ÖN B 5014,
PN 16 bei C = 1,6, PN 20 bei C = 1,25; PE-HD-Rohrbund; SDR 7,4
Signierung = weiss

Artikel Nr.	DN	Außen Ø mm	Wandstärke mm	Innen Ø mm	Gewicht kg/m	Rollenlänge m	Rollen Ø cm
PL-PLT032-16	1"	32	4,5	23	0,391	100	110
PL-PLT040-16	1 1/4"	40	5,6	28,8	0,606	100	130
PL-PLT050-16	1 1/2"	50	6,9	36,2	0,931	100	180
PL-PLT063-16	2"	63	8,7	45,6	1,48	100	200



PE-80 Rohre geprüft nach ÖN EN 12201-2
trinkwassergeeignet nach ÖN B 5014,
PN 10 bei C = 1,6, PN 12,5 bei C = 1,25; PE-HD-Rohrbund; SDR 11
Signierung = weiss

Artikel Nr.	DN	Außen Ø mm	Wandstärke mm	Innen Ø mm	Gewicht kg/m	Rollenlänge m	Rollen Ø cm
PL-PLT016	3/8"	16	2	12	0,091	100	85
PL-PLT020	1/2"	20	2	16	0,117	100	90
PL-PLT025	3/4"	25	2,3	20,4	0,171	100	100
PL-PLT032	1"	32	3	26	0,279	100	110
PL-PLT040*	1 1/4"	40	3,7	32,6	0,43	100	130
PL-PLT050*	1 1/2"	50	4,6	40,8	0,666	100	180
PL-PLT063*	2"	63	5,8	51,4	1,05	100	200

* auch in 50m¹ Rollen auf Bestellung lieferbar



PE-80 Rohre geprüft nach ÖN EN 12201-2
trinkwassergeeignet nach ÖN B 5014,
PN 6 bei C = 1,6, PE-HD-Rohrbund; SDR 17,6
Signierung = weiss

Artikel Nr.	DN	Außen Ø mm	Wandstärke mm	Innen Ø mm	Gewicht kg/m	Rollenlänge m	Rollen Ø cm
PL-PLT025-6	3/4"	25	2	21	0,15	100	100
PL-PLT032-6	1"	32	2	28	0,196	100	110
PL-PLT040-6	1 1/4"	40	2,3	35,4	0,285	100	130
PL-PLT050-6	1 1/2"	50	2,9	44,2	0,44	100	180
PL-PLT063-6	2"	63	3,6	55,8	0,688	100	230



Druckrohr PE weich geprüft nach ÖN EN 12201-2
ÖVGW registriert

Artikel Nr.	DN	Außen Ø mm	Wandstärke mm	Innen Ø mm	Rollenlänge m
PLTW025	3/4"	25	3,4	18,2	100
PLTW032	1"	32	4,4	23,2	100
PLTW040	1 1/4"	40	5,5	29	100
PLTW050	1 1/2"	50	6,8	36,4	100
PLTW063	2"	63	8,6	45,8	100



Preise für PP-Rohre, Druckrohre aus PVC entnehmen Sie bitte den aktuellen Preislisten der Hersteller.

Schraubfittings für PE-Rohre

Plasson Fitting PN 16

Verbinder Typ 7010



Artikel Nr.	DN
PL-V25	3/4"
PL-V32	1"
PL-V40	5/4"
PL-V50	6/4"
PL-V63	2"

Überschubfitting Typ 7610



Artikel Nr.	DN
PL-RF25	3/4"
PL-RF32	1"
PL-RF40	5/4"
PL-RF50	6/4"
PL-RF63	2"

Verbinder reduziert Typ 7110 auf nächst kleinere Dimension



Artikel Nr.	DN
PL-VR25	3/4"
PL-VR32	1"
PL-VR40	5/4"
PL-VR50	6/4"
PL-VR63	2"

Anschlussstück Typ 7020 mit Außengewinde



Artikel Nr.	DN
PL-KLA25	3/4"
PL-KLA32	1"
PL-KLA40	5/4"
PL-KLA50	6/4"
PL-KLA63	2"

Anschlussstück Typ 7030 mit Innengewinde



Artikel Nr.	DN
PL-KLI25	3/4"
PL-KLI32	1"
PL-KLI40	5/4"
PL-KLI50	6/4"
PL-KLI63	2"

Endkappe Typ 7120



Artikel Nr.	DN
PL-END25	3/4"
PL-END32	1"
PL-END40	5/4"
PL-END50	6/4"
PL-END63	2"

Winkel 90° Typ 7050



Artikel Nr.	DN
PL-W25	3/4"
PL-W32	1"
PL-W40	5/4"
PL-W50	6/4"
PL-W63	2"

Winkel 90° Typ 7850 mit Außengewinde



Artikel Nr.	DN
PL-WA25	3/4"
PL-WA32	1"
PL-WA40	5/4"
PL-WA50	6/4"
PL-WA63	2"

Winkel 90° Typ 7150 mit Innengewinde



Artikel Nr.	DN
PL-WI25	3/4"
PL-WI32	1"
PL-WI40	5/4"
PL-WI50	6/4"
PL-WI63	2"

T-Stück Typ 7040



Artikel Nr.	DN
PL-T25	3/4"
PL-T32	1"
PL-T40	5/4"
PL-T50	6/4"
PL-T63	2"

T-Stück Typ 7140 Abgang mit Innengewinde



Artikel Nr.	DN
PL-TI25	3/4"
PL-TI32	1"
PL-TI40	5/4"
PL-TI50	6/4"
PL-TI63	2"

T-Stück Typ 7340 Abgang reduziert um eine Dimension



Artikel Nr.	DN
PL-TR25	3/4"
PL-TR32	1"
PL-TR40	5/4"
PL-TR50	6/4"
PL-TR63	2"

Winkel 45° Typ 7460



Artikel Nr.	DN
PL-W32-45	1"
PL-W40-45	5/4"
PL-W50-45	6/4"
PL-W63-45	2"

PE100-RC SURELINE I Rohre

für Trinkwasser ÖVGW zertifizierte Produkte

- hohe Resistenzen gegen Punktlasten und Risswachstum
- Rohre in schwarz mit blauen Streifen

Artikel Nr.	DN	PN	SDR	Außen-Ø mm	Wandstärke mm	Gewicht kg / m	Stangenlänge m
AGR-RC032-16	32	16	11	32	3,00	0,28	100
AGR-RC040-16-50	40	16	11	40	3,70	0,43	50
AGR-RC040-16	40	16	11	40	3,70	0,43	100
AGR-RC050-16-50	50	16	11	50	4,60	0,67	50
AGR-RC050-16	50	16	11	50	4,60	0,67	100
AGR-RC063-16-50	63	16	11	63	5,80	1,06	50
AGR-RC063-16	63	16	11	63	5,80	1,06	100
AGR-RC075-16	75	16	11	75	6,80	1,48	100

Artikel Nr.	DN	PN	SDR	Außen-Ø mm	Wandstärke mm	Gewicht kg / m	Stangenlänge m
PN 10							
AGR-RC063-10-6	63	10	17	63	3,80	0,73	6
AGR-RC075-10-6	75	10	17	75	4,50	1,03	6
AGR-RC090-10-6	90	10	17	90	5,40	1,47	6
AGR-RC110-10-6	110	10	17	110	6,60	2,19	6
AGR-RC125-10-6	125	10	17	125	7,40	2,79	6
AGR-RC140-10-6	140	10	17	140	8,30	3,50	6
AGR-RC160-10-6	160	10	17	160	9,50	4,57	6
AGR-RC180-10-6	180	10	17	180	10,70	5,77	6
AGR-RC200-10-6	200	10	17	200	11,90	7,12	6
AGR-RC225-10-6	225	10	17	225	13,40	9,03	6
AGR-RC063-10-12	63	10	17	63	3,80	0,73	12
AGR-RC075-10-12	75	10	17	75	4,50	1,03	12
AGR-RC090-10-12	90	10	17	90	5,40	1,47	12
AGR-RC110-10-12	110	10	17	110	6,60	2,19	12
AGR-RC125-10-12	125	10	17	125	7,40	2,79	12
AGR-RC140-10-12	140	10	17	140	8,30	3,50	12
AGR-RC160-10-12	160	10	17	160	9,50	4,57	12
AGR-RC180-10-12	180	10	17	180	10,70	5,77	12
AGR-RC200-10-12	200	10	17	200	11,90	7,12	12
AGR-RC225-10-12	225	10	17	225	13,40	9,03	12

Artikel Nr.	DN	PN	SDR	Außen-Ø mm	Wandstärke mm	Gewicht kg / m	Stangenlänge m
PN 16							
AGR-RC063-16-6	63	16	11	63	5,80	1,06	6
AGR-RC075-16-6	75	16	11	75	6,80	1,48	6
AGR-RC090-16-6	90	16	11	90	8,20	2,14	6
AGR-RC110-16-6	110	16	11	110	10,00	3,18	6
AGR-RC125-16-6	125	16	11	125	11,40	4,12	6
AGR-RC140-16-6	140	16	11	140	12,70	5,13	6
AGR-RC160-16-6	160	16	11	160	14,60	6,74	6
AGR-RC180-16-6	180	16	11	180	16,40	8,51	6
AGR-RC200-16-6	200	16	11	200	18,20	10,5	6
AGR-RC225-16-6	225	16	11	225	22,70	13,30	6
AGR-RC063-16-12	63	16	11	63	5,80	1,06	12
AGR-RC075-16-12	75	16	11	75	6,80	1,48	12
AGR-RC090-16-12	90	16	11	90	8,20	2,14	12
AGR-RC110-16-12	110	16	11	110	10,00	3,18	12
AGR-RC125-16-12	125	16	11	125	11,40	4,12	12
AGR-RC140-16-12	140	16	11	140	12,70	5,13	12
AGR-RC160-16-12	160	16	11	160	14,60	6,74	12
AGR-RC180-16-12	180	16	11	180	16,40	8,51	12
AGR-RC200-16-12	200	16	11	200	18,20	10,5	12
AGR-RC225-16-12	225	16	11	225	22,70	13,30	12

12 m Stangen ab Lager nicht verfügbar, Lieferung auf Anfrage

PE100-RC SURELINE I Rohre

für Trinkwasser ÖVGW zertifizierte Produkte

- hohe Resistenzen gegen Punktlasten und Risswachstum
- Rohre in schwarz mit blauen Streifen

Artikel Nr.	DN	PN	SDR	Außen-Ø mm	Wandstärke mm	Gewicht kg / m	Stangenlänge m
AGR-RC250-10-12	250	10	17	250	14,80	11,10	12
AGR-RC280-10-12	280	10	17	280	16,60	13,90	12
AGR-RC315-10-12	315	10	17	315	18,70	17,60	12
AGR-RC355-10-12	355	10	17	355	21,10	22,40	12
AGR-RC400-10-12	400	10	17	400	23,70	28,30	12
AGR-RC450-10-12	450	10	17	450	26,70	35,80	12
AGR-RC500-10-12	500	10	17	500	29,70	44,20	12
AGR-RC560-10-12	560	10	17	560	33,20	55,40	12
AGR-RC630-10-12	630	10	17	630	37,40	70,20	12
AGR-RC250-16-12	250	16	11	250	22,70	16,30	12
AGR-RC280-16-12	280	16	11	280	25,40	20,50	12
AGR-RC315-16-12	315	16	11	315	28,60	25,90	12
AGR-RC355-16-12	355	16	11	355	32,20	32,90	12
AGR-RC400-16-12	400	16	11	400	36,30	41,70	12
AGR-RC450-16-12	450	16	11	450	40,90	52,80	12
AGR-RC500-16-12	500	16	11	500	45,40	65,20	12
AGR-RC560-16-12	560	16	11	560	50,80	81,70	12
AGR-RC630-16-12	630	16	11	630	57,20	103,00	12

PE100-RC SURELINE III Schmutzmantelrohre

Sureline III Rohrsystem mit Schutzmantel ist vielseitig einsetzbar

- grabenlose Verlegung und die Sanierung von Altröhren
- für anspruchsvolle Einsatzbereiche entwickelt wie z.B. im Spülbohrverfahren, das Berstlining oder die Verlegung im Rohrgraben ohne Sandbett **auf Anfrage!**



Formteile PE100-RC PN10

elektroschweißbare Formteile zur Stumpf-, Muffen- oder Heizwendelschweißung

Rohrbogen 11° PN10

Radius 1,5 x da

PE100-RC schwarz; Stumpf + E-Muffenschweißung



Artikel Nr.	DN	kg
AGR-BG090-11-10	90	0,98
AGR-BG110-11-10	110	1,43
AGR-BG125-11-10	125	2,07
AGR-BG140-11-10	140	2,70
AGR-BG160-11-10	160	3,75
AGR-BG180-11-10	180	5,08
AGR-BG200-11-10	200	6,70
AGR-BG225-11-10	225	9,11
AGR-BG250-11-10	250	11,99
AGR-BG280-11-10	280	15,20
AGR-BG315-11-10	315	24,60

Rohrbogen 22° PN10

Radius 1,5 x da

PE100-RC schwarz; Stumpf + E-Muffenschweißung



Artikel Nr.	DN	kg
AGR-BG090-22-10	90	0,98
AGR-BG110-22-10	110	1,43
AGR-BG125-22-10	125	2,07
AGR-BG140-22-10	140	2,70
AGR-BG160-22-10	160	3,75
AGR-BG180-22-10	180	5,08
AGR-BG200-22-10	200	6,70
AGR-BG225-22-10	225	9,11
AGR-BG250-22-10	250	11,99
AGR-BG280-22-10	280	15,20
AGR-BG315-22-10	315	24,60

Rohrbogen 30° PN10

Radius 1,5 x da

PE100-RC schwarz; Stumpf + E-Muffenschweißung



Artikel Nr.	DN	kg
AGR-BG090-30-10	90	0,98
AGR-BG110-30-10	110	1,43
AGR-BG125-30-10	125	2,07
AGR-BG140-30-10	140	2,70
AGR-BG160-30-10	160	3,75
AGR-BG180-30-10	180	5,08
AGR-BG200-30-10	200	6,70
AGR-BG225-30-10	225	9,11
AGR-BG250-30-10	250	11,99
AGR-BG280-30-10	280	15,20
AGR-BG315-30-10	315	24,60

Rohrbogen 45° PN10

Radius 1,5 x da

PE100-RC schwarz; Stumpf + E-Muffenschweißung



Artikel Nr.	DN	kg
AGR-BG090-45-10	90	0,98
AGR-BG110-45-10	110	1,43
AGR-BG125-45-10	125	2,07
AGR-BG140-45-10	140	2,70
AGR-BG160-45-10	160	3,75
AGR-BG180-45-10	180	5,08
AGR-BG200-45-10	200	6,70
AGR-BG225-45-10	225	9,11
AGR-BG250-45-10	250	11,99
AGR-BG280-45-10	280	15,2
AGR-BG315-45-10	315	24,6

Rohrbogen 60° PN10

Radius 1,5 x da

PE100-RC schwarz; Stumpf + E-Muffenschweißung

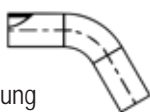

Artikel Nr.	DN	kg
AGR-BG090-60-10	90	0,88
AGR-BG110-60-10	110	1,42
AGR-BG125-60-10	125	1,95
AGR-BG140-60-10	140	3,15
AGR-BG160-60-10	160	3,70
AGR-BG180-60-10	180	5,77
AGR-BG200-60-10	200	7,10
AGR-BG225-60-10	225	9,39
AGR-BG250-60-10	250	15,54
AGR-BG280-60-10	280	23,66
AGR-BG315-60-10	315	29,92

Rohrbogen 90° PN10

Radius 1,5 x da

PE100-RC schwarz; Stumpf + E-Muffenschweißung



Artikel Nr.	DN	kg
AGR-BG090-90-10	90	0,98
AGR-BG110-90-10	110	1,43
AGR-BG125-90-10	125	2,07
AGR-BG140-90-10	140	2,70
AGR-BG160-90-10	160	3,75
AGR-BG180-90-10	180	5,08
AGR-BG200-90-10	200	6,70
AGR-BG225-90-10	225	9,11
AGR-BG250-90-10	250	11,99
AGR-BG280-90-10	280	15,2
AGR-BG315-90-10	315	24,6

11.4 Druckrohre aus PE, PVC

Formteile PE100-RC PN16

elektroschweißbare Formteile zur Stumpf-, Muffen- oder Heizwendelschweißung

Rohrbogen 11° PN16

Radius 1,5 x da

PE100-RC schwarz; Stumpf + E-Muffenschweißung



Artikel Nr.	DN	kg
AGR-BG090-11-16	90	1,42
AGR-BG110-11-16	110	2,14
AGR-BG125-11-16	125	3,38
AGR-BG140-11-16	140	3,96
AGR-BG160-11-16	160	5,54
AGR-BG180-11-16	180	7,49
AGR-BG200-11-16	200	9,88
AGR-BG225-11-16	225	13,36
AGR-BG250-11-16	250	17,66
AGR-BG280-11-16	280	22,20
AGR-BG315-11-16	315	36,30

Rohrbogen 22° PN16

Radius 1,5 x da

PE100-RC schwarz; Stumpf + E-Muffenschweißung



Artikel Nr.	DN	kg
AGR-BG090-22-16	90	1,42
AGR-BG110-22-16	110	2,14
AGR-BG125-22-16	125	3,38
AGR-BG140-22-16	140	3,96
AGR-BG160-22-16	160	5,54
AGR-BG180-22-16	180	7,49
AGR-BG200-22-16	200	9,88
AGR-BG225-22-16	225	13,36
AGR-BG250-22-16	250	17,66
AGR-BG280-22-16	280	22,20
AGR-BG315-22-16	315	36,30

Rohrbogen 30° PN16

Radius 1,5 x da

PE100-RC schwarz; Stumpf + E-Muffenschweißung



Artikel Nr.	DN	kg
AGR-BG090-30-16	90	1,42
AGR-BG110-30-16	110	2,14
AGR-BG125-30-16	125	3,38
AGR-BG140-30-16	140	3,96
AGR-BG160-30-16	160	5,54
AGR-BG180-30-16	180	7,49
AGR-BG200-30-16	200	9,88
AGR-BG225-30-16	225	13,36
AGR-BG250-30-16	250	17,66
AGR-BG280-30-16	280	22,20
AGR-BG315-30-16	315	36,30

Rohrbogen 45° PN16

Radius 1,5 x da

PE100-RC schwarz; Stumpf + E-Muffenschweißung



Artikel Nr.	DN	kg
AGR-BG090-45-16	90	1,42
AGR-BG110-45-16	110	2,07
AGR-BG125-45-16	125	3,06
AGR-BG140-45-16	140	3,96
AGR-BG160-45-16	160	5,54
AGR-BG180-45-16	180	7,49
AGR-BG200-45-16	200	9,88
AGR-BG225-45-16	225	13,36
AGR-BG250-45-16	250	17,66
AGR-BG280-45-16	280	29,10
AGR-BG315-45-16	315	36,80

Rohrbogen 60° PN16

Radius 1,5 x da

PE100-RC schwarz; Stumpf + E-Muffenschweißung

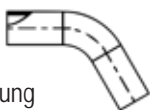

Artikel Nr.	DN	kg
AGR-BG090-60-16	90	1,28
AGR-BG110-60-16	110	2,07
AGR-BG125-60-16	125	2,88
AGR-BG140-60-16	140	4,62
AGR-BG160-60-16	160	5,72
AGR-BG180-60-16	180	8,51
AGR-BG200-60-16	200	10,19
AGR-BG225-60-16	225	13,85
AGR-BG250-60-16	250	22,82
AGR-BG280-60-16	280	28,70
AGR-BG315-60-16	315	44,03

Rohrbogen 90° PN16

Radius 1,5 x da

PE100-RC schwarz; Stumpf + E-Muffenschweißung



Artikel Nr.	DN	kg
AGR-BG090-90-16	90	1,42
AGR-BG110-90-16	110	2,14
AGR-BG125-90-16	125	3,38
AGR-BG140-90-16	140	3,96
AGR-BG160-90-16	160	5,54
AGR-BG180-90-16	180	7,49
AGR-BG200-90-16	200	9,88
AGR-BG225-90-16	225	13,36
AGR-BG250-90-16	250	17,66
AGR-BG280-90-16	280	22,2
AGR-BG315-90-16	315	36,3

Losflansch DIN

Stahleinlage für V-Bund
PP-GFK schwarz



Artikel Nr.	DN/OD	Gewicht kg
PN 16 gebohrt		
AGR-LF90-16	90	1,16
AGR-LF110-16	110	1,33
AGR-LF160-16	160	2,6
AGR-LF225-16	225	2,88
PN 10 gebohrt		
AGR-LF225-10	225	2,6

T-Stück PN16

lange Schenkel
PE100-RC schwarz
Stumpf + E-Muffenschweissung



Artikel Nr.	DN/OD	Gewicht kg
AGR-T090-090-16	90	0,97
AGR-T110-110-16	110	1,55
AGR-T160-160-16	160	4,10

Reduktion konzentrisch PN16

lange Schenkel
PE100-RC schwarz; Stumpf + E-Muffenschweissung



Artikel Nr.	DN/OD	Gewicht kg
AGR-RE110-090-16	110/90	0,50
AGR-RE160-110-16	160/110	1,18
AGR-RE160-090-16	160/90	1,06

Druckanbohrventil

PN16
Messingventil + Schneidschraube
PE100-RC schwarz; Heizwendelschweissung

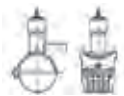

Artikel Nr.	DN/OD	Gewicht kg
AGR-DAV090-32-16	90/32	2,4
AGR-DAV110-32-16	110/32	2,46
AGR-DAV160-32-16	160/32	2,55
AGR-DAV225-32-16	225/32	2,55

Einbaugarnitur

für Druckanbohrventil DAV
Edelstahl EN 1.4301

Artikel Nr.	DN/OD	Gewicht kg
AGR-SAGEING1801	1,20 - 1,80	1,8

TANGIT

KS Reinigungstücher

Artikel Nr.	Beschreibung	Gewicht kg
GF-TANGTREIN	Box mit 100 Tüchern	0,33



Vorschweißbund DIN

lange Schenkel; PE100-RC schwarz;
Stumpf + E-Muffenschweissung

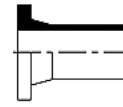

Artikel Nr.	DN/OD	Gewicht kg
PN 10		
AGR-VB90	90x5,4	0,37
AGR-VB110	110x6,6	0,58
AGR-VB125	125x7,4	0,63
AGR-VB140	140x8,3	0,90
AGR-VB160	160x9,5	1,25
AGR-VB180	180x10,7	1,39
AGR-VB200	200x11,9	2,33
AGR-VB225	225x13,4	2,3
PN 16		
AGR-VB90-16	90x12,3	0,6
AGR-VB110-16	110x15,1	0,88
AGR-VB125-16	125x11,4	0,89
AGR-VB140-16	140x12,7	1,30
AGR-VB160-16	160x14,6	1,76
AGR-VB180-16	180x16,4	2,04
AGR-VB200-16	200x18,2	3,22
AGR-VB225-16	225x30,8	3,92

T-Stück reduziert

PN16
lange Schenkel
PE100-RC schwarz; Stumpf + E-Muffenschweissung



Artikel Nr.	DN/OD	Gewicht kg
AGR-T110-090-16	110/90	1,30
AGR-T160-090-16	160/90	2,70
AGR-T160-110-16	160/110	3,26

Anbohrschelle mit Schraubkappe

PN16
gasdicht Unterteil Schraubkappe
PE100-RC schwarz; Heizwendelschweissung



Artikel Nr.	DN/OD	Gewicht kg
AGR-AS090-32	90/32	0,79
AGR-AS110-32	110/32	0,8
AGR-AS110-63	110/63	0,89
AGR-AS160-32	160/32	0,89

PE Reiniger

für PE-HD Rohre und Formstücke

Artikel Nr.	Beschreibung	Gewicht kg
FR-699996	Flasche 0,75 l	0,8



11.4 Druckrohre aus PE, PVC

Heizwendelformteile - formgespritzt

- umfangreiches Sortiment aus PE100-RC
- perfektes Schweißergebnis durch eingegossene Heizwendel
- schonende Wärmeverteilung und leichte Innenreinigung
- entfernbarer Mittelschlag, ideal bei Reparaturen
- E-Muffen in SDR 11 bis Dimension 315 für einen maximalen Betriebsdruck bis zu 25 bar geprüft und freigegeben



E-Muffe

PE100-RC schwarz
Heizwendel-Schweissung

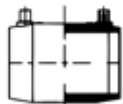

Artikel Nr.	DN/OD	Gewicht kg
PN 10		
AGR-EM090-10	90	0,37
AGR-EM110-10	110	0,54
AGR-EM125-10	125	0,82
AGR-EM140-10	140	0,87
AGR-EM160-10	160	1,09
AGR-EM180-10	180	1,62
AGR-EM200-10	200	2,02
AGR-EM225-10	225	2,80
AGR-EM250-10	250	3,80
AGR-EM280-10	280	5,06
AGR-EM315-10	315	6,42
AGR-EM355-10	355	8,94
AGR-EM400-10	400	12,00
AGR-EM450-10	450	16,60
AGR-EM500-10	500	21,20
PN 16 (PN 25 geprüft)		
AGR-EM032-16	32	0,06
AGR-EM040-16	40	0,08
AGR-EM050-16	50	0,15
AGR-EM063-16	63	0,26
AGR-EM075-16	75	0,37
AGR-EM090-16	90	0,44
AGR-EM110-16	110	0,69
AGR-EM125-16	125	0,99
AGR-EM140-16	140	1,37
AGR-EM160-16	160	1,76
AGR-EM180-16	180	2,46
AGR-EM200-16	200	3,14
AGR-EM225-16	225	4,22
AGR-EM250-16	250	4,81
AGR-EM280-16	280	7,70
AGR-EM315-16	315	7,89
AGR-EM355-16	355	8,94
AGR-EM400-16	400	12,00
AGR-EM450-16	450	16,60
AGR-EM500-16	500	21,20

E-Winkel 90°

PE100-RC schwarz
Heizwendel-Schweissung



Artikel Nr.	DN/OD	Gewicht kg
PN 16		
AGR-EW032-90-16	32	0,08
AGR-EW040-90-16	40	0,12
AGR-EW050-90-16	50	0,24
AGR-EW063-90-16	63	0,39
AGR-EW075-90-16	75	0,61
AGR-EW090-90-16	90	1,06
AGR-EW110-90-16	110	1,80
AGR-EW125-90-16	125	2,46
AGR-EW140-90-16	140	2,46
AGR-EW160-90-16	160	4,70
AGR-EW180-90-16	180	6,25
AGR-EW200-90-16	200	8,00
AGR-EW225-90-16	225	10,8

E-Winkel 45°

PE100-RC schwarz
Heizwendel-Schweissung



Artikel Nr.	DN/OD	Gewicht kg
PN 16		
AGR-EW032-45-16	32	0,07
AGR-EW040-45-16	40	0,12
AGR-EW050-45-16	50	0,20
AGR-EW063-45-16	63	0,33
AGR-EW075-45-16	75	0,50
AGR-EW090-45-16	90	0,85
AGR-EW110-45-16	110	1,44
AGR-EW125-45-16	125	1,91
AGR-EW140-45-16	140	1,92
AGR-EW160-45-16	160	3,40
AGR-EW180-45-16	180	4,89
AGR-EW200-45-16	200	6,00
AGR-EW225-45-16	225	7,99

E-Endkappe
PE100-RC schwarz
Heizwendel-Schweissung



Artikel Nr.	DN/OD	Gewicht kg
PN 16		
AGR-EEND032-16	32	0,08
AGR-EEND040-16	40	0,11
AGR-EEND050-16	50	0,20
AGR-EEND063-16	63	0,35
AGR-EEND075-16	75	0,50
AGR-EEND090-16	90	0,69
AGR-EEND110-16	110	1,23
AGR-EEND125-16	125	1,62
AGR-EEND140-16	140	2,40
AGR-EEND160-16	160	2,92
AGR-EEND180-16	180	3,92
AGR-EEND200-16	200	5,21
AGR-EEND225-16	225	7,20
AGR-EEND250-16	250	8,84
AGR-EEND280-16	280	12,66
AGR-EEND315-16	315	14,7

E-Reduktion konzentrisch
PE100-RC schwarz
Heizwendel-Schweissung



Artikel Nr.	DN/OD	Gewicht kg
PN 16		
AGR-ER40-32-16	40/32	0,10
AGR-ER50-32-16	50/32	0,15
AGR-ER50-40-16	50/40	0,17
AGR-ER63-32-16	63/32	0,23
AGR-ER63-40-16	63/40	0,24
AGR-ER63-50-16	63/50	0,27
AGR-ER75-50-16	75/50	0,34
AGR-ER75-63-16	75/63	0,38
AGR-ER90-63-16	90/63	0,56
AGR-ER110-63-16	110/63	0,86
AGR-ER110-90-16	110/90	0,94
AGR-ER125-90-16	125/90	0,99
AGR-ER125-11-16	125/110	1,05
AGR-ER160-90-16	160/90	1,89
AGR-ER160-11-16	160/110	1,98
AGR-ER225-16-16	225/160	5,12

E-T-Stück
PE100-RC schwarz
Heizwendel-Schweissung

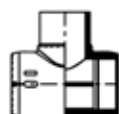

Artikel Nr.	DN/OD	Gewicht kg
PN 16		
AGR-ET063-16	63	0,56
AGR-ET075-16	75	0,64
AGR-ET090-16	90	1,75
AGR-ET110-16	110	2,63
AGR-ET125-16	125	3,70
AGR-ET140-16	140	4,60
AGR-ET160-16	160	6,12
AGR-ET180-16	180	8,85
AGR-ET200-16	200	10,98
AGR-ET225-16	225	13,4

E-Übergangsmuffe
PE100-RC schwarz
mit Messing-Aussengewinde



Artikel Nr.	DN/OD	Gewicht kg
PN 16		
AGR-EUA-032-1	32-1"	0,24
AGR-EUA-040-5-4	40-5/4"	0,35
AGR-EUA-050-6-4	50-6/4"	0,53
AGR-EUA-063-2	63/2"	0,83

E-Übergangsmuffe
PE100-RC schwarz
mit Messing-Innengewinde



Artikel Nr.	DN/OD	Gewicht kg
PN 16		
AGR-EUI-032-1	32-1"	0,25
AGR-EUI-040-5-4	40-5/4"	0,38
AGR-EUI-050-6-4	50-6/4"	0,69
AGR-EUI-063-2	63/2"	0,98

11,4 Druckrohre
aus PE, PVC

FRIALEN Sicherheitsfittings

- die sichere Verbindungstechnik für Gas-, Wasser- und Industrierohr
- bei Hausanschluss-, Verteiler- oder Hauptleitungen überzeugen FRIALEN Sicherheitsfittings durch besondere Montagefreundlichkeit, Wirtschaftlichkeit und Langlebigkeit
- mit freiliegenden Heizwendeln zur optimalen Wärmeübertragung

I/A-Winkel 11° (WS11)

PE 100 SDR 11 schwarz
Maximal zulässiger Betriebsdruck
16 bar (Wasser)/10 bar (Gas)



Artikel Nr.	DN/OD	Gewicht kg
PN 16		
FR-T616139	110	0,92
FR-T616140	125	1,25
FR-T616141	160	2,26

E-Winkel 30° (W30)

PE 100 SDR 11 schwarz
Maximal zulässiger Betriebsdruck
16 bar (Wasser)/10 bar (Gas)



Artikel Nr.	DN/OD	Gewicht kg
PN 16		
FR-T615272	90	0,78
FR-T615273	110	1,26
FR-T615274	125	1,64
FR-T615340	160	3,87
FR-T616261	180	4,99

E-Winkel 45° (W45)

PE 100 SDR 11 schwarz
Maximal zulässiger Betriebsdruck
16 bar (Wasser)/10 bar (Gas)



Artikel Nr.	DN/OD	Gewicht kg
PN 16		
FR-T612100	75	0,52
FR-T612102	90	0,81
FR-T612104	110	1,32
FR-T615275	160	4,41
FR-T615688	225	8,29

E-Winkel 90° (W90)

PE 100 SDR 11 schwarz
Maximal zulässiger Betriebsdruck
16 bar (Wasser)/10 bar (Gas)



Artikel Nr.	DN/OD	Gewicht kg
PN 16		
FR-T612101	75	0,60
FR-T612103	90	0,95
FR-T612105	110	1,56
FR-T615276	160	4,85

Reduktionsmuffe konzentrisch (MR)

PE 100 SDR 11 schwarz
Maximal zulässiger Betriebsdruck
16 bar (Wasser)/10 bar (Gas)



Artikel Nr.	DN/OD	Gewicht kg
PN 16		
FR-T615389	63/32	0,21
FR-T615390	63/40	0,22
FR-T612072	63/50	0,23
FR-T615393	110/63	0,73

Verschlussmuffen (MV)

PE 100 SDR 11 schwarz
Maximal zulässiger Betriebsdruck
16 bar (Wasser)/10 bar (Gas)



Artikel Nr.	DN/OD	Gewicht kg
PN 16		
FR-T612032	90	0,50
FR-T612033	110	0,825
FR-T612035	160	2,24

T-Stück (T)

PE 100 SDR 11 schwarz
Maximal zulässiger Betriebsdruck
16 bar (Wasser)/10 bar (Gas)



Artikel Nr.	DN/OD	Gewicht kg
PN 16		
FR-T612166	90	1,65
FR-T612167	110	2,58
FR-T615277	160	5,82
FR-T615692	225	13,9

Einschweißflansch (EFL)

PE 100 SDR 11 schwarz
Maximal zulässiger Betriebsdruck
16 bar (Wasser)/10 bar (Gas)



Artikel Nr.	DN/OD	Gewicht kg
PN 16		
FR-T615418	DN80/DA90	2,54
FR-T615419	DN100/DA110	3,31
FR-T615607	DN200/DA225 *	9,1

* PN10 gebohrt

FRIALEN Sicherheitsfittings

- die sichere Verbindungstechnik für Gas-, Wasser- und Industrierohr
- bei Hausanschluss-, Verteiler- oder Hauptleitungen überzeugen FRIALEN Sicherheitsfittings durch besondere Montagefreundlichkeit, Wirtschaftlichkeit und Langlebigkeit
- mit freiliegenden Heizwendeln zur optimalen Wärmeübertragung

E-Muffe (MB/UB)

mit leicht entfernbarem Anschlag

PE 100 SDR 11 schwarz

Maximal zulässiger Betriebsdruck
16 bar (Wasser)/10 bar (Gas)



Artikel Nr.	DN/OD	Gewicht kg
PN 16		
FR-T612682	32	0,064
FR-T612683	40	0,10
FR-T612684	50	0,15
FR-T612685	63	0,221
FR-T612687	90	0,51
FR-T612688	110	0,71
FR-T612689	125	0,95
FR-T612690	140	1,27
FR-T612691	160	1,77
FR-T612673	200 *	2,798
* ohne Anschlag		

Druckanbohrventile

PE 100 SDR 11 schwarz

mit extra langem Abgangsstutzen
und Schnellspannhebel RED SNAP

Maximal zulässiger Betriebsdruck
16 bar (Wasser)/10 bar (Gas)



Artikel Nr.	DN/OD	Gewicht kg
PN 16		
FR-T616960	90/32	1,23
FR-T616964	110/32	1,229
FR-T616967	110/63	1,356
FR-T616974	160/32	1,44
FR-T616977	160/63	1,57
FR-T616985	225/32	1,47
FR-T616688	225/63	1,62

Druckanbohrarmatur

PE 100 SDR 11 schwarz

mit extra langem Abgangsstutzen
Maximal zulässiger Betriebsdruck
16 bar (Wasser)/10 bar (Gas)



Artikel Nr.	DN/OD	Gewicht kg
PN 16		
FR-T612634	90/32	0,615
FR-T612637	110/32	0,63
FR-T612624	110/63	1,09
FR-T612641	160/32	2,8

Einbauset Eco

für Druckanbohrventile

PE 100 SDR 11 schwarz

Heizwendelschweissung



Artikel Nr.	RD	Gewicht kg
FR-T616849-00	1,10 - 1,80m	-
FR-T616850-00	0,80 - 1,20m	-

PE Reiniger

für PE-HD Rohre und Formstücke

Artikel Nr.	Einheit	Gewicht kg
FR-699996	Flasche 0,75 l	0,8

11.4 Druckrohre aus PE, PVC

Muffenlose Abflussrohre aus Gusseisen

ML-Abflussrohr

Länge 3000 mm

Artikel Nr.	DN	Außen - Ø mm	zulässige Abweichung	kg
MLRO50-3000	50	58	+2,0 / -1,0	15,8
MLRO80-3000	80	83	+2,0 / -1,0	18,9
MLRO100-3000	100	110	+2,0 / -2,0	24,3
MLRO125-3000	125	135	+2,0 / -2,0	34,8
MLRO150-3000	150	160	+2,0 / -2,0	42,1
MLRO200-3000	200	210	+2,5 / -2,5	71,5
MLRO250-3000	250	274	+2,5 / -2,5	96,3
MLRO300-3000	300	326	+2,5 / -2,5	135,3



ML-Bögen

88°

Artikel Nr.	DN	kg
MLBG50-88	50	0,7
MLBG80-88	80	1,2
MLBG100-88	100	2,1
MLBG125-88	125	3,2
MLBG150-88	150	4,9
MLBG200-88	200	8,8



ML-Bögen

70°

Artikel Nr.	DN	kg
MLBG50-70	50	0,7
MLBG80-70	80	1,2
MLBG100-70	100	1,9
MLBG125-70	125	2,9
MLBG150-70	150	4,9
MLBG200-70	200	7,7



ML-Bögen

45°

Artikel Nr.	DN	kg
MLBG50-45	50	0,5
MLBG80-45	80	0,9
MLBG100-45	100	1,9
MLBG125-45	125	2,9
MLBG150-45	150	4,9
MLBG200-45	200	7,7



ML-Bögen

30°

Artikel Nr.	DN	kg
MLBG50-30	50	0,5
MLBG80-30	80	0,8
MLBG100-30	100	1,3
MLBG125-30	125	2
MLBG150-30	150	3
MLBG200-30	200	5,4



ML-Bögen

15°

Artikel Nr.	DN	kg
MLBG50-15	50	0,4
MLBG80-15	80	0,7
MLBG100-15	100	1
MLBG125-15	125	1,7
MLBG150-15	150	2,5
MLBG200-15	200	4,6



ML-Bögen

88° mit 250 mm Beruhigungsstrecke

Artikel Nr.	DN	kg
MLBO88-100-250	100	4,8
MLBO88-125-250	125	6,4
MLBO88-150-250	150	8,7



ML-Bögen

88° mit verlängertem Schenkel

Artikel Nr.	DN	kg
MLBGVS100-88	100	4,6



ML-Bögen

45° mit verlängertem Schenkel

Artikel Nr.	DN	kg
MLBGVS100-45	100	4,2

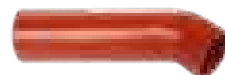

11.5 Muffenlose
Rohre aus Gusseisen

Muffenlose Abflussrohre aus Gusseisen

ML-Abzweiger 45°

Artikel Nr.	DN	kg
MLAZ50-50-45	50/50	1,4
MLAZ80-50-45	80/50	1,6
MLAZ80-80-45	80/80	2,3
MLAZ100-50-45	100/50	2,5
MLAZ100-80-45	100/80	3
MLAZ100-100-45	100/100	4,2
MLAZ125-50-45	125/50	3,4
MLAZ125-80-45	125/80	4,4
MLAZ125-100-45	125/100	5,2
MLAZ125-125-45	125/125	6,4
MLAZ150-80-45	150/80	5,3
MLAZ150-100-45	150/100	6,8
MLAZ150-125-45	150/125	8
MLAZ150-150-45	150/150	9,2
MLAZ200-100-45	200/100	10
MLAZ200-125-45	200/125	11,9
MLAZ200-150-45	200/150	13,3
MLAZ200-200-45	200/200	17,2

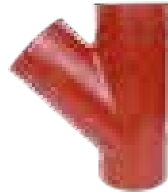

ML-Abzweiger 88°

Artikel Nr.	DN	kg
MLAZ80-80-88	80/80	1,8
MLAZ100-50-88	100/50	2,1
MLAZ100-80-88	100/80	2,4
MLAZ100-100-88	100/100	2,9
MLAZ125-80-88	125/80	3,4
MLAZ125-100-88	125/100	4
MLAZ125-125-88	125/125	4,6
MLAZ150-50-88	150/50	4,4
MLAZ150-100-88	150/100	5,5
MLAZ150-150-88	150/150	6,9



ML-Fallrohrstütze



Artikel Nr.	DN	kg
MLFRS50	50	1,3
MLFRS80	80	1,8
MLFRS100	100	2,3
MLFRS125	125	3
MLFRS150	150	4
MLFRS200	200	6

ML-Übergangsrohr exzentrisch



Artikel Nr.	DN	kg
MLURO50-80	50/80	0,7
MLURO50-100	50/100	0,9
MLURO50-125	50/125	1,4
MLURO80-100	80/100	1
MLURO80-125	80/125	1,7
MLURO80-150	80/150	2,3
MLURO100-125	100/125	1,5
MLURO100-150	100/150	2,2
MLURO100-200	100/200	4,1
MLURO125-150	125/150	2,2
MLURO125-200	125/200	4,1
MLURO150-200	150/200	4,5

ML-Enddeckel



Artikel Nr.	DN	kg
MLED50	50	0,2
MLED80	80	0,5
MLED100	100	0,5
MLED125	125	1,1
MLED150	150	1,7
MLED200	200	3,1

ML-Geruchsverschluss senkrecht/waagrecht



Artikel Nr.	#	DN	kg
SMLGV050		50	2,8
SMLGV080		80	5,9
SMLGV100		100	9,9
SMLGV125		125	13
SMLGV150	**	150	19,5
SMLGV200		200	40,3

** ohne Reinigungsöffnung unten

ML-Regenrohr Geruchsverschluss



Artikel Nr.	DN	kg
SMLRGV100	100	18,5
SMLRGV125	125	28,5

11.5 Muffenlose
Rohre aus Gusseisen

Muffenlose Abflussrohre aus Gusseisen

ML-Reinigungsrohr mit eckiger Öffnung

Artikel Nr.	DN	kg
MLRRO100QU	100	7,6
MLRRO125QU	125	10,3
MLRRO150QU	150	14,5
MLRRO200QU	200	22
MLRRO250QU	250	36,5



ML-Reinigungsrohr mit runder Öffnung

Artikel Nr.	DN	kg
MLRRO50R	50	2,3
MLRRO80R	80	3,5
MLRRO100R	100	5



Schellen, Übergangsstück für ML-Rohre

Rohrschelle

verzinkt mit Mutter M8/10

Artikel Nr.	DN
MLSCHS50	50
MLSCHS70	70
MLSCHS100	100
MLSCHS125	125
MLSCHS150	150



Grundplatte

für Rohrschelle
aus verzinktem Stahl

Artikel Nr.	Beschreibung
MLGRPL-M8	mit angeschweißter Mutter M8
MLGRPL-M10	mit angeschweißter Mutter M10
MLGRPL-M16	mit angeschweißter Mutter M16



verzinkt mit Mutter M10/12

Artikel Nr.	DN
MLSCHS200	200

Gewindestange für Rohrschelle

M 8/10/16 x 1000 mm

verzinkt

Artikel Nr.	Länge mm
MLGWSTG-M8V	1000
MLGWSTG-M10V	1000
MLGWSTG-M16V	1000



Übergangsstück

starr aus Kunststoff

von PVC auf

ML-Rohr/ Formstücke aus Gusseisen

Artikel Nr.	DN
HL9.50	50
HL9.70	70
HL9.100	100



Verbinder für ML-Rohre

CV-Verbinder

drucklos
verzinkt



Artikel Nr.	DN
MLCV-V050	50
MLCV-V080	80
MLCV-V100	100
MLCV-V125	125
MLCV-V150	150
MLCV-V200	200

Kombikralle

längskraftschlüssige
Sicherheitsschelle für
CV, CE Verbinder bis
PN 3 bar



Artikel Nr.	DN
ML-GRIP050	50
ML-GRIP080	80
ML-GRIP100	100
ML-GRIP125	125
ML-GRIP150	150
ML-GRIP200	200

CE-Verbinder

für den Erdeinbau
drucklos
Edelstahl 1.4301



Artikel Nr.	DN
MLCE-V100	100
MLCE-V125	125
MLCE-V150	150
MLCE-V200	200

Konfix-Verbindung

drucklos, FIX
flexibler Übergang auf
andere Materialien



Artikel Nr.	DN
MLKV050	50
MLKV080	80
MLKV100	100
MLKV125	125

Einschrauben

CV-Verbinder

festе Radialverschiebung
Edelstahl 1.4510



Artikel Nr.	DN
ML-MAX050	50
ML-MAX100	100
ML-MAX125	125
ML-MAX150	150

Rohrzubehör von Funke

Hausanschlüsse

CONNEX-Anschluss

Mit dem CONNEX-Anschluss lassen sich Hausanschlussleitungen oder Seitenzuläufe schnell, einfach und wirtschaftlich in den Sammler einbinden - bei der Neuverlegung oder beim nachträglichen Einbau. Das Bauteil verfügt über ein integriertes Kugelgelenk.



Sattelstück

Das Sattelstück mit integriertem Kugelgelenk DN/OD 160 sowie DN/OD 200 ist geeignet zum Anschluss an Beton- und Stahlbetonrohre (EN 1917) und ab einer Wanddicke von 30 mm auch für Steinzeugrohre.



Sanierungsstutzen

Der Funke Sanierungsstutzen wurde für sanierungsbedürftige, alte und ausgebrochene Bohrlaubungen in Rohren aus Beton und Steinzeug entwickelt und ist in zwei Ausführungen erhältlich - DN/OD 160 und DN/OD 200. Der Sanierungsstutzen besteht aus einer innenliegenden, faltbaren Schalung, einer transparenten Außenverschalung und dem Stutzen selbst.



Komplett Montageset

Für den nachträglichen Kanalrohranschluss ab DN/OD 110 bis DN/OD 710 für Hauptrohre DN 200 bis 2400 vornehmlich für Beton- und GFK-Rohre.

Rohrverbindungen

VPC®-Rohrkupplung

Die Funke VPC®-Rohrkupplung verbindet Rohre gleicher Nennweite aus gleichen oder verschiedenen Werkstoffen mit unterschiedlicher Außenstruktur dauerhaft dicht! Die Dichtmanschette und der Fixierkorb bilden zusammen mit den beiden Spannbändern eine kompakte, formstabile und dennoch flexible Einheit. Sie ist erhältlich in den Nennweiten VPC 100 bis VPC 1070.



BI-Adapter

Mit dem neuen BI-Adapter bietet die Funke Kunststoffe GmbH jetzt auch eine Lösung für die zuverlässige Verbindung von Rohren, die nur innen kreisrund sind – wie zum Beispiel Betonrohre mit Fuß oder Betonrohre mit Scheitelverstärkung.



Sattelstücke

Sattelstück DN/AD 160/90° mit Kugelgelenk, schwenkbar von 0 - 13°, zum Anschluss aller gängigen, normkonformen Kunststoffrohre DN/AD 160 nach DIN EN 1401 an Betonrohre oder Stahlbetonrohre gem. DIN 4032/35.

Artikel Nr.	Hauptrohr DN	Abzweiger HS/KG DN	Bohrung +/- 1mm	Rohrwanddicke mm
SATTEL25-15	250	160	200	30-105
SATTEL30-15	300	160	200	30-85
SATTEL30L15	300L	160	200	85-170
SATTEL40-15	400	160	200	30-115
SATTEL40L15	400L	160	200	115-170
SATTEL50-60-15	500 - 600	160	200	30-125
SATTEL70-180-15	700 - 1800	160	200	30-185
SATTEL70L180-15	700 - 1800	160	200	185-300
SATTEL40-20	400	200	257	50-100
SATTEL50-60-20	500 - 600	200	257	50-120
SATTEL70-110-20	700 - 1100	200	257	50-200
SATTEL120-240-2	1200 - 2400	200	257	50-230



Bohrkronen für Sattelstücke

Beton/ Steinzeug
Aufnahme für Bohrfutter : 13 mm

Artikel Nr.	DN/OD
BOHRKR-160-BETON	200
BOHRKR-200-BETON	257

Adapter 1¼" für Bohrkronen mit 3-Loch-Aufnahme

Aufnahme für Bohrfutter : 13 mm

Artikel Nr.
BOHR-ADAPTER-SATTEL

CONNEX®-Anschluss mit Kugelgelenk

DN/AD 160 oder 200, 90°, mit im Oberteil integriertem Kugelgelenk zum Anschluss von KG-Rohren nach DIN EN 1401, DN/AD 160/200 an Kanalrohre bis zu einer max. Rohrwanddicke von ca. 30 mm.

Artikel Nr.	Hauptrohr DN	Innen Ø Hauptrohr mm	Abzweiger DN mm	max. Rohrwanddicke mm
Bohrung 162 mm				
CON1616-20	200	181 - 191	160	15
CON1616-25	250	228 - 242	160	15
CON1616-30	300	287 - 306	160	15
Bohrung 200 mm				
CON1620-40A	400	362 - 380	160	31,8
CON1620-40B	400	392 - 412	160	31,8
CON1620-50	500	453 - 513	160	31,8
CON1620-60	600	572 - 607	160	31,8
CON1620-70	700 - 800	665 - 809	160	31,8
CON1620-90	900 - 1500	856 - 1500	160	31,8
CON2020-25A	250	233 - 241	200	31,8
CON2020-25B	250	249 - 259	200	31,8
CON2020-30	300	2995 - 313	200	31,8
CON2020-40A	400	362 - 380	200	31,8
CON2020-40B	400	392 - 412	200	31,8
CON2020-50	500	453 - 513	200	31,8
CON2020-60	600	572 - 607	200	31,8
CON2020-70	700 - 800	665 - 809	200	31,8
CON2020-90	900 - 1500	856 - 1500	200	31,8



Bohrkronen nur für CONNEX

Aufnahme für Bohrfutter : 13 mm

Artikel Nr.	DN/OD
für GFK-Rohre	
BOHRKR-160-GFK	162
BOHRKR-200-GFK	200
für PVC-Rohre	
BOHRKR-160-PVC	162
BOHRKR-200-PVC	200

Gewinderadschlüssel für Sattelstück & CONNEX®-Anschluss



Artikel Nr.
CON-SCHLÜSSEL

Rohrzubehör

VPC®-Rohrkupplung

Zur Verbindung von Rohren mit gleichen Nennweiten und gleicher oder unterschiedlicher Außenstruktur (gewellt, gerippt oder glatt)



Artikel Nr.	Außen Ø mm
VPC-RK100	102 - 133
VPC-RK125	123 - 161
VPC-RK150	160 - 192
VPC-RK200K	183 - 226
VPC-RK200G	200 - 261
VPC-RK250	250 - 324
VPC-RK300	313 - 382
VPC-RK430	360 - 430
VPC-RK455	385 - 455
VPC-RK500	430 - 500
VPC-RK520	450 - 520
VPC-RK535	465 - 535
VPC-RK555	485 - 555
VPC-RK565	495 - 565
VPC-RK590	520 - 590
VPC-RK605	535 - 605
VPC-RK625	555 - 625
VPC-RK640	570 - 640
VPC-RK660	590 - 660
VPC-RK675	605 - 675
VPC-RK690	620 - 690
VPC-RK710	640 - 710
VPC-RK730	660 - 730
VPC-RK745	675 - 745
VPC-RK765	695 - 765
VPC-RK780	710 - 780
VPC-RK805	735 - 805
VPC-RK820	750 - 820
VPC-RK835	765 - 835
VPC-RK850	780 - 850
VPC-RK870	800 - 870
VPC-RK890	820 - 890
VPC-RK905	835 - 905
VPC-RK925	855 - 925
VPC-RK940	870 - 940
VPC-RK960	890 - 960
VPC-RK980	910 - 980
VPC-RK995	925 - 995
VPC-RK1010	940 - 1010
VPC-RK1030	960 - 1030
VPC-RK1045	975 - 1045
VPC-RK1070	1000 - 1070



VPC®-Rohrkupplung
ölbeständige Ausführung
aus Edelstahl V4A



Artikel Nr.	Außen Ø mm
VPC-RK100Ö	102 - 131
VPC-RK125Ö	123 - 161
VPC-RK150Ö	160 - 192
VPC-RK200KÖ	183 - 226
VPC-RK200GÖ	200 - 261
VPC-RK250Ö	250 - 324

Werkzeug

Artikel Nr.	Außen Ø mm
VPC-TANGENTIAL	Tangential - Spanner für Kupplungen ab DN300
VPC-SCHL	Steckschlüssel 8mm bis VPC510

BI - Adapter

für die Anbindung von Rohren mit nicht kreisrunder Außengeometrie konstruiert, für alle gängigen Rohrwerkstoffe geeignet, einfache Montage, flexibler Einsatz in Kombination mit VPC - Rohrkupplung



Artikel Nr.	Bestand INNEN Ø mm	Anschlussrohr AUSSEN Ø mm	VPC im Lieferumfang
BIA150	145 - 155	123 - 161	VPC125
BIA200	195 - 205	183 - 226	VPC200K
BIA250	245 - 255	218 - 261	VPC220
BIA300-270	295 - 305	270 - 324	VPC270
BIA400-430	395 - 405	360 - 430	VPC430
BIA500-520	495 - 505	450 - 520	VPC520
BIA600-640	595 - 605	570 - 640	VPC640

dauerhaft dichte Wanddurchführungen

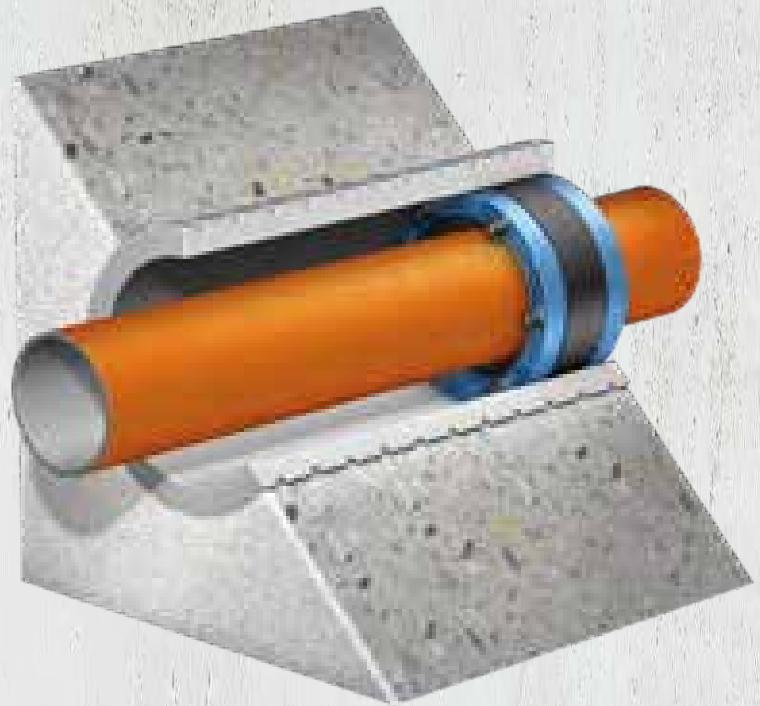

Dichteinsätze für unterschiedlichste Anwendungen



Futterrohre

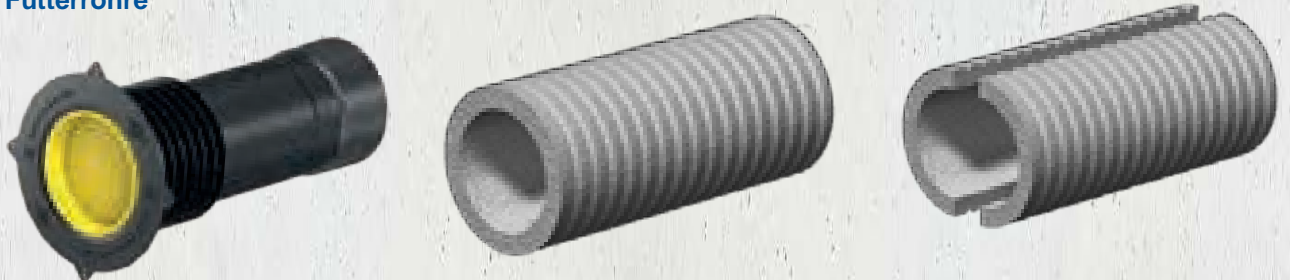

Hauseinführungen Komplettsysteme



Rohrdichtsysteme

DOYMA Rohrdurchführungen



CURAFLEX Nova Multi

Dichtungseinsatz für Kernbohrungen oder Futterrohre
mit DOYMA ITL - Drehmomentmüttern
mit DOYMA - GRIP alterungsbeständiges Elastomer
mit DOYMA DDE - ein Dichtungssatz für verschiedene Durchmesser



Artikel Nr.	Kernbohrung DN mm	für Rohr-Ø mm
DOY-NOVA-M-100	99 - 104	20 - 63
DOY-NOVA-M-200	199 - 203	108 - 160

CURAFLEX Nova Uno/T

Teilbarer Dichtungseinsatz für bestehende Rohrleitungen
mit DOYMA ITL - Drehmomentmüttern,
mit DOYMA - GRIP alterungsbeständiges Elastomer



Artikel Nr.	Kernbohrung DN mm	für Rohr-Ø mm
DN 100		
DOY-NOVA-UT100-30-35	100	30 - 35
DOY-NOVA-UT100-46-52	100	46 - 52
DOY-NOVA-UT100-58-63	100	58 - 63
DN 150		
DOY-NOVA-UT150-87-92	150	87 - 92
DOY-NOVA-UT150-98-104	150	98 - 104
DOY-NOVA-UT150-105-112	150	105 - 112
DN 200		
DOY-NOVA-UT200-108-112	200	108 - 113
DOY-NOVA-UT200-124-128	200	124 - 128
DOY-NOVA-UT200-154-160	200	154 - 160
DN 250		
DOY-NOVA-UT250-158-161	250	158 - 161
DOY-NOVA-UT250-198-201	250	198 - 201
DN 300		
DOY-NOVA-UT300-198-201	300	198 - 201

• Bei Bestellung genauen Rohr- bzw. Kabeldurchmesser angeben!

CURAFLEX Nova Uno

Dichtungseinsatz für Kernbohrungen oder Futterrohre
mit DOYMA ITL - Drehmomentmüttern,
mit DOYMA - GRIP alterungsbeständiges Elastomer

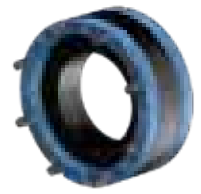

Artikel Nr.	Kernbohrung DN mm	für Rohr-Ø mm
DN 100		
DOY-NOVA-U100-30-35	100	30 - 35
DOY-NOVA-U100-46-52	100	46 - 52
DOY-NOVA-U100-58-63	100	58 - 63
DN 150		
DOY-NOVA-U150-87-92	150	87 - 92
DOY-NOVA-U150-98-104	150	98 - 104
DOY-NOVA-U150-108-112	150	105 - 112
DN 200		
DOY-NOVA-U200-108-112	200	108 - 113
DOY-NOVA-U200-124-128	200	124 - 128
DOY-NOVA-U200-154-160	200	154 - 160
DN 250		
DOY-NOVA-U250-158-161	250	158 - 161
DOY-NOVA-U250-198-201	250	198 - 201
DN 300		
DOY-NOVA-U300-198-201	300	198 - 201

• Bei Bestellung genauen Rohr- bzw. Kabeldurchmesser angeben!

CURAFLEX NOVA KFR

Kunststoff Futterrohr
gas-, wasser und radondicht
kombinierbar mit allen Curaflex
Dichtungseinsätzen
Länge 300 mm



Artikel Nr.	Futterrohr DN mm	für Rohr-Ø mm
DOY-NOVA-KFR100-300	100	5 - 63
DOY-NOVA-KFR150-300	150	63 - 112
DOY-NOVA-KFR200-300	200	108 - 160

• Bei Bestellung genauen Rohr- bzw. Kabeldurchmesser angeben!

CURAFLEX NOVA KFR

Kunststoff Futterrohr mit Muffe zur bau-
seitigen Verlängerung mittels KG-Rohr
gas-, wasser und radondicht
kombinierbar mit allen Curaflex
Dichtungseinsätzen, Länge 500 mm



Artikel Nr.	Futterrohr DN mm	für Rohr-Ø mm
DOY-NOVA-KFR100-500	100	5 - 63
DOY-NOVA-KFR150-500	150	63 - 112
DOY-NOVA-KFR200-500	200	108 - 160

• Bei Bestellung genauen Rohr- bzw. Kabel-Ø angeben!

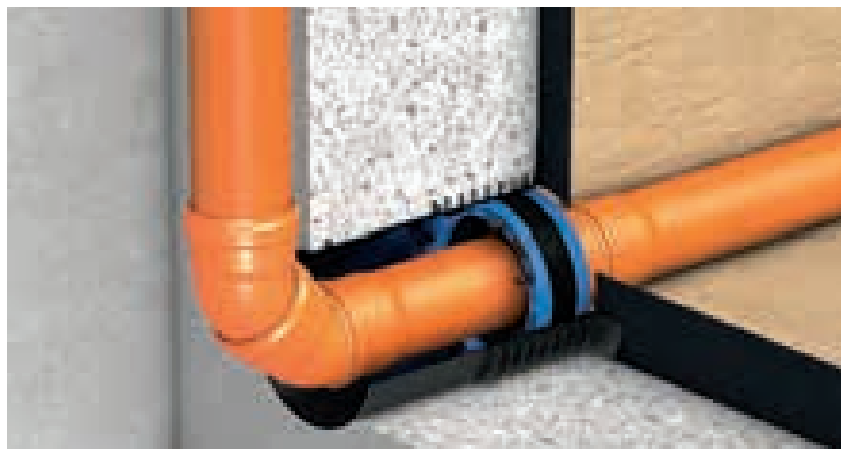

HKD Schalungshilfe
als Halterung für Futterrohre
in Holzverschalungen
mit breitem Nagelrand



Artikel Nr.	Futterrohr DN mm
DOY-SH1701-100	100
DOY-SH1701-150	150
DOY-SH1701-200	200
DOY-SH1701-250	250
DOY-SH1701-300	300

CURAFLEX Futterrohr
Spezialfaserzementrohr
gasdicht gegen Bodengase
kombinierbar mit allen Curaflex
Dichtungseinsätzen



Artikel Nr.	Futterrohr DN mm	für Rohr-Ø mm
Länge 300 mm		
DOY-FZ3000-DN100-30	100	5 - 63
DOY-FZ3000-DN150-30	150	63 - 112
DOY-FZ3000-DN200-30	200	108 - 160
DOY-FZ3000-DN250-30	250	158 - 201
DOY-FZ3000-DN300-30	300	199 - 250
Länge 1000 mm		
DOY-FZ3000-DN100-100	100	5 - 63
DOY-FZ3000-DN150-100	150	63 - 112
DOY-FZ3000-DN200-100	200	108 - 160
DOY-FZ3000-DN250-100	250	158 - 201
DOY-FZ3000-DN300-100	300	199 - 250

DOYMA Aquagard
Kernbohrungsversiegelung
Grundierung und Speziallack

Artikel Nr.	Einheit	Verbrauch
DOY-GRUNDIERUNG	1/3 Liter	für ca. 1,5 m ²
DOY-LACK	1/3 Liter	für ca. 1,0 m ²

11.7 Dichtsysteme
für Rohre

Rohrdichtsysteme

DOYMA Hauseinführungen, Gliederketten



Quadro-Secura® Quick

Einsparten-Hauseinführung mit Injektionssystem,
gas- und wasserdicht bis 1 bar;
Einsatz in den gängigsten Wandarten mit Abdichtung nach DIN 18533
W2.1-E oder für WU-Betonkernbohrung (Weiße Wanne);
zur Aufnahme der Dichtungssysteme Curaflex Nova®
mit Dichtflansch nach DIN 18533 (schwarze Wanne)
ideal bei Neuanschlüssen in Bestandsgebäuden

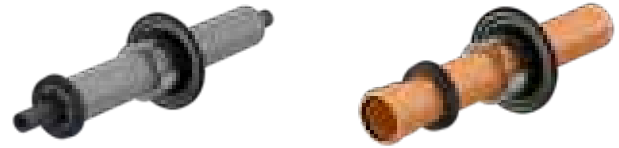

Artikel Nr.	Kernbohrung mm	für Rohr-Ø mm	Wandstärke mm
DOY-SECURA-QUICK-H	149 - 153mm	5 - 63	200-550
Lieferumfang: Quadro-Secura Quick/H (inkl. Hülsrohrlänge 760mm) Wandabschlussring Expansionsharz (Tangit M3000) zwingend erforderliches Zubehör: CURAFLEX NOVA Dichteinsatz DN100 2K-Kartuschenpistole			

Artikel Nr.	Kernbohrung mm	für Rohr-Ø mm	Wandstärke mm
DOY-SECURA-QUICK-O	99 - 103	110	200
Lieferumfang: Quadro-Secura Quick/O (ohne Kanalrohr) Wandabschlussring Expansionsharz (Tangit M3000) zwingend erforderliches Zubehör: CURAFLEX NOVA Dichteinsatz DN100 2K-Kartuschenpistole			

LINK-SEAL Blau

Gliederkette

Schrauben Edelstahl A4-70
Ausführung BS316
konfektionierte Kette für Kunststoffrohre
Dichtgummi EPDM - Kautschuk



Artikel Nr.	Futterrohr DN mm	für Rohr-Ø mm
Ausführung 18 x LS 315		
DOY-LINKSEAL-DN250-200	250	200
Ausführung 22 x LS 315		
DOY-LINKSEAL-DN300-250	300	250
• Bei Bestellung genauen Rohr- bzw. Kabeldurchmesser angeben!		

LINK-SEAL schwarz

Gliederkette

Schrauben Edelstahl A4-70
Ausführung BS316
konfektionierte Kette für Kunststoffrohre
Dichtgummi EPDM - Kautschuk



Artikel Nr.	Futterrohr DN mm	für Rohr-Ø mm
Ausführung 18 x LS 440		
DOY-LINKSEAL-DN300-200	300	200
Ausführung 22 x LS 440		
DOY-LINKSEAL-DN350-250	350	250
• Bei Bestellung genauen Rohr- bzw. Kabeldurchmesser angeben!		

Rohrdichtsysteme

UGA Rohrdurchführungen



UGA Dichtungs- und Systemeinsätze inkl. Zwiebelschnitt-Einsätze

Gas- und wasserdicht bis 2,5 bar
Für nachträglichen Einbau bei bereits verlegten Kabelelementen
Einfache Montage durch Trennung von GPD-Grundkörper und Zwiebelschnitt- Einsätzen
Durchführung von bis zu 15 Kabeln unterschiedlicher Durchmesser möglich



Artikel Nr.	Kernbohrung mm	für Rohr-Ø mm
UGA-GPD100-ZS-3X4-32-LA	100	3 X 4 - 32
UGA-GPD100-ZS-8X4-20-LA	100	8 X 4 - 20
UGA-GPD100-ZS-1X22-54-LA	100	1 X 22 - 54
UGA-GPD150-ZS-3X22-54-LA	150	3 X 22 - 54
UGA-GPD150-ZS-6X4-32-LA	150	6 X 4 - 32
UGA-GPD150-ZS-9X4-25-LA	150	9 X 4 - 25
UGA-GPD200-ZS-10X4-54-LA	200	3 X 22 - 54 4 X 4 - 25 3 X 4 - 20

Zwiebelschnitteinsätze einzeln, optional



Artikel Nr.	für Rohr-Ø mm
UGA-ZS22-54	22 - 54
UGA-ZS4-20	4 - 20
UGA-ZS4-25	4 - 25
UGA-ZS4-32	4 - 32

Rohrdichtsystem

HKD Rohrdurchführungen



HKD Domo-VT

aufklappbare Version für
bereits verlegte Rohrleitungen
EPDM Dichtung 40 mm breit
Stützringe Edelstahl V2A



Artikel Nr.	Kernbohrung DN mm	für Rohr-Ø mm
HKD-DOMO-VT-100	100	32
		40
		50
		63

HKD Mauerkragen

inkl. 2xV2A Edelstahl-Spannbändern
gas- und druckwasserdicht



Artikel Nr.	Futterrohr DN mm
HKD-MK-100	100
HKD-MK-125	125
HKD-MK-150	150
HKD-MK-200	200

HKD Domo-V

Dichtungseinsatz für Kernbohrungen / Futterrohre
mit unterschiedlichen Gummielementen
für mehrere Durchmesser und Blindstopfen
EPDM Dichtung 40 mm breit
Stützringe Edelstahl V2A



Artikel Nr.	Kernbohrung DN mm	für Rohr-Ø mm
HKD-DOMO-V-150	150	62 - 63
		75 - 77
		88 - 90
		108 - 110
HKD-DOMO-V-200	200	108 - 110
		123 - 125
		133 - 135
		158 - 160

HKD KE-Futterrohr

für Einbau in Schalungen bei Rohbau
aus leichtem, schlagzähem Kunststoff
mit Dichtelement aus EPDM
geprüft auf 4 bar, garantiert dicht
gegen drückendes Wasser
Innen-Ø entspricht exakt dem Nenn-Ø DN



Artikel Nr.	DN mm	Futterrohr-Länge mm
HKD-KE-FR100-30	100	300
HKD-KE-FR150-30	150	300
HKD-KE-FR200-30	200	300

• andere Längen und Dimensionen auf Anfrage
Schalungshalterung DOY-SH1701-...

HKD Domo-NW

Dichtungseinsatz für Kernbohrungen/ Futterrohre
dicht gegen nicht-drückendes Wasser
EPDM Dichtung 20 mm breit
Stützringe Edelstahl V2A



Artikel Nr.	Kernbohrung DN mm	für Rohr-Ø mm
HKD-DOMO-NW-100-32	100	32 - 35
HKD-DOMO-NW-100-40	100	36 - 40
HKD-DOMO-NW-100-50	100	48 - 51
HKD-DOMO-NW-100-63	100	63 - 63
HKD-DOMO-NW-150-110	150	108-115
HKD-DOMO-NW-200-110	200	108 - 112
HKD-DOMO-NW-200-160	200	159 - 160
HKD-DOMO-NW-250-160	250	158 - 162
HKD-DOMO-NW-300-200	300	200 - 204
HKD-DOMO-NW-350-250	350	249 - 253
HKD-DOMO-NW-400-315	400	312 - 316

HKD Domo-NW-T geteilte Ausführung

Dichtungseinsatz für Kernbohrungen / Futterrohre
dicht gegen nicht-drückendes Wasser
EPDM Dichtung 20 mm breit
Stützringe Edelstahl V2A



Artikel Nr.	Kernbohrung DN mm	für Rohr-Ø mm
HKD-DOMO-NW-T-100-32	100	32 - 35
HKD-DOMO-NW-T-100-40	100	36 - 40
HKD-DOMO-NW-T-100-50	100	48 - 51
HKD-DOMO-NW-T-100-63	100	63 - 63
HKD-DOMO-NW-T-150-110	150	108-115
HKD-DOMO-NW-T-200-110	200	108 - 112
HKD-DOMO-NW-T-200-160	200	159 - 160
HKD-DOMO-NW-T-250-160	250	158 - 162
HKD-DOMO-NW-T-300-200	300	200 - 204
HKD-DOMO-NW-T-350-250	350	249 - 253
HKD-DOMO-NW-T-400-315	400	312 - 316

HKD Pakete im Paket dicht gegen drückendes Wasser

Variante mit HKD KE-Futterrohr
2 x HKD Domo-NW (bzw. Domo-NW-T)
2 x HKD Schalungshilfe



Variante mit CURAFLEX Futterrohr
2 x HKD Domo-NW (bzw. Domo-NW-T)
2 x HKD Schalungshilfe

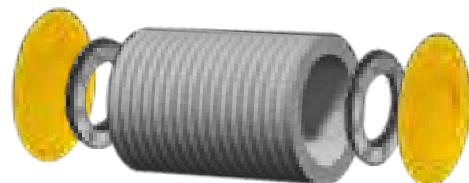

Rohrdichtsysteme



Polo Rohrdurchführungen RDS

RDS Evolution 100

für Mediumrohre DA 15-50 (63) mm



RDS1040EV RDS1030EV RDS1011EV RDS1010EV RDS1020EV

Artikel Nr.	Beschreibung
RDS1040EV	Polo RDS Evolution Rohrdurchführung komplett DA 15 - 50 mm (Lamellenrohr 100 + 2x Dichtelement DA 15 - 50 mm aufklappbar), L = 300 mm
RDS1030EV	Polo RDS Evolution Lamellenrohr mit integriertem Flansch DN 100 (DA 8 - 50 mm), L = 300 mm
RDS1011EV	Polo RDS Evolution Dichtelement* DA 13 - 50 mm aufklappbar
RDS1010EV	Polo RDS Evolution Dichtelement mit Mehrfachdurchführung* DA 8 - 18 mm aufklappbar
RDS1020EV	Polo RDS Evolution Dichtelement* 100 blind - Blindeinsatz
RDS1015EV	Polo RDS Evolution Dichtelement* DA 63/2" aufklappbar

* für Kernbohrung Ø 100 mm geeignet

RDS Evolution 150

für Mediumrohre DA 8-90 mm



RDS1046EV RDS1036EV RDS1024EV RDS1023EV RDS1027EV

Artikel Nr.	Beschreibung
RDS1046EV	Polo RDS Evolution Rohrdurchführung komplett DA 70 - 90 mm (Lamellenrohr 150 + 2x Dichtelement DA 70 - 90 mm aufklappbar), L = 300 mm
RDS1036EV	Polo RDS Evolution Lamellenrohr mit integriertem Flansch DN 150 (DA 8 - 90 mm), L = 300 mm
RDS1024EV	Polo RDS Evolution Dichtelement DA 25 - 65 mm aufklappbar
RDS1023EV	Polo RDS Evolution Dichtelement mit Mehrfachdurchführung 5x DA 8 - 35mm aufklappbar
RDS1025EV	Polo RDS Evolution Dichtelement 70 - 90 mm aufklappbar
RDS1027EV	Polo RDS Evolution Dichtelement 150 blind - Blindeinsatz

RDS Evolution 200

für Mediumrohre DA 50-125 mm



RDS1041EV RDS1031EV RDS1012EV RDS1013EV RDS1021EV

Artikel Nr.	Beschreibung
RDS1041EV	Polo RDS Evolution Rohrdurchführung komplett DA 50 - 125 mm (Lamellenrohr 200 + 2x Dichtelement DA 50 - 125 mm aufklappbar), L = 300 mm
RDS1031EV	Polo RDS Evolution Lamellenrohr mit integriertem Flansch DN 200 (DA 50 - 125 mm + 160 mm), L = 300 mm
RDS1012EV	Polo RDS Evolution Dichtelement DA 50 - 125 mm aufklappbar
RDS1013EV	Polo RDS Evolution Dichtelement DA 160 mm aufklappbar
RDS1021EV	Polo RDS Evolution Dichtelement 200 blind - Blindeinsatz

RDS Evolution 300

für Mediumrohre DA 160-250mm



RDS1034EV RDS1016EV RDS1017EV RDS1018EV RDS1022EV

Artikel Nr.	Beschreibung
RDS1034EV	Polo RDS Evolution, Lamellenrohr mit integriertem Flansch, DN300, (DA 160 - 250), L = 300mm
RDS1016EV	Polo RDS Evolution Dichtelement DN300, DA 160, ungeteilt
RDS1017EV	Polo RDS Evolution Dichtelement DN300, DA 200, ungeteilt
RDS1018EV	Polo RDS Evolution Dichtelement DN 300, DA 250, ungeteilt
RDS1022EV	Polo RDS Evolution Dichtelement DN300, Blindeinsatz

11.7 Dichtsysteme für Rohre

Mehrfachkabeldurchführungen und Ringraumdichtungen auf Anfrage!

Rohrdichtsysteme

Polo Rohrdurchführungen RDS



POLO-RDS Evolution Bodendurchführung für Mediumrohre DN 110 mm

Artikel Nr.	Beschreibung
RDS1029EV	Polo-RDS Evolution Bodendurchführung für direkten Anschluss DN 110 oder für Einsatz von Dichtelementen DN 100



POLO-RDS Evolution Langbogen DN 110 mm

Artikel Nr.	Beschreibung
RDS1048EV	Polo-RDS Evolution Langbogen DN110 zum einfachen Einziehen von Kabel und Leitungen Passend für Bodendurchführung DN 110 und Lamellenrohr 100



POLO-RDS Evolution Bodendurchführung



POLO-RDS Evolution Langbogen



Praxisgerechtes Einziehen von Medienleitungen

- Zusammenstecken von 6 x 15° Bogen entfällt
- problemloses Einziehen von Kabeln und Leitungen durch glatte Innenwand ohne Stöße
- kompatibel mit POLO-RDS Evolution Bodendurchführung und PVC Kanalrohren DN 110

11.7 Dichtsysteme für Rohre

Rohrdichtsysteme

Rohrdurchführungen

RDS Kanal Schachtfutter

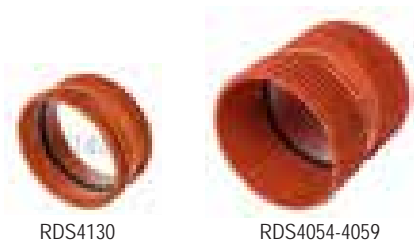

RDS4130

RDS4054-4059

Artikel Nr.	DN/AD	Länge mm
Kanal - Schachtfutter		
RDS4130	110	110
Kanal - Schachtfutter mit 10mm Ausgleichsring		
RDS4056	110	240 + 10
RDS4057	125	240 + 10
RDS4058	160	240 + 10
RDS4059	200	240 + 10
RDS4054	250	240*

* ohne Ausgleichsring

Verlängerungsteil
für Schachtfutter
mit 2 Schutzhalbschalen
Länge 60mm



Artikel Nr.	DN/AD
RDS4068	110
RDS4069	125
RDS4070	160
RDS4071	200

HL800

Abdichtgarnitur zur Abdichtung von Rohren
in Mauerdurchführungen. Massive Lippendichtung mit hochwertiger
Bitumenmanschette und stabiler Kunststoffsickeermutter.

Artikel Nr.	DN/AD	Manschetten Ø mm
HL800/110	110	500
HL800/125	125	500
HL800/160	160	600





**HÖCHSTE
QUALITÄT IM
DOPPELPAK**

POLO-RDS evolution

ROHRDURCHFÜHRUNG

DURCH DICHT UND DÜNN.

Das Rohrdurchführungssystem POLO-RDS evolution mit vielen cleveren Details ermöglicht Ihnen eine einfache, sichere und dichte Wanddurchführung von Kabeln und Rohrleitungen von 8 bis 250 mm.

- Lamellenrohr zum Einbetonieren im Kellerbereich
- Einbau in Kernbohrungen
- enorm verarbeitungsfreundlich
- dichte und dauerhafte Lösung

POLO-EHP control

HAUSTECHNIK

GROSSE KLAPPE, TROTZDEM DICHT.

Das Reinigungsrohr POLO-EHP control schafft einen perfekten Zugang für die Inspektion und Reinigung von Rohrleitungen. Die große Reinigungsöffnung, der einfache Verschlussmechanismus und die hohe Druckdichtheit zeichnen diese praxisgerechte, intelligente Lösung besonders aus.

Durch intelligente, praxis- und normgerechte Lösungen sind die POLOPLAST-Rohrsysteme so erfolgreich.

Inhaltsverzeichnis

12. Service, Reparatur und Sonderbau

12	Dienstleistungen	
	Planung und Beratung	326
	Wartung und Reparatur	327
	Sonderbau	328



Planung und Beratung, Lieferung und Einbau

Sauberes Wasser ist unsere Lebensgrundlage. Diese Ressource wird durch ein störungsfrei funktionierendes Abwassersystem geschützt. Schon in der Planungsphase unterstützen wir Sie mit Rat und Tat mit unserem Team von technisch und wirtschaftlich versierten Mitarbeitern.

Unsere Dienstleistungen in der Projektierungsphase:

- Beratung durch unseren Außendienstmitarbeiter vor Ort
- Beratung von Architekten und Planern
- Bestandsaufnahme vor Ort
- Sickerversuche vor Ort
- Dimensionierung von Anlagen
- Auswahl und Vorschlag geeigneter Produkte
- Auswahl geeigneter Nenngrößen
- Ausarbeiten von Varianten
- Betriebskostenschätzungen
- Normgerechte Bemessungen und Unterlagen zur Einreichung
- Komplette Planungsunterlagen samt bautechnischer Ausarbeitung und erforderlichen Nachweisen und Zulassungen
- Unterstützung im Genehmigungsverfahren

Lieferung und Einbau

Ebenso wie in der Planung bedingen viele Produkte des Wallner & Neubert Lieferprogramms eine aufwendige Betreuung und Koordination während der Ausführungsphase. Es ist unser Bestreben durch unsere Unterstützung auch vor Ort Ihren Aufwand möglichst gering zu halten und Ihnen die Sicherheit der richtigen Ausführung zu geben.

Unsere Dienstleistungen in der Einbauphase:

- Beratung vor Ort zu Zufahrts-, Versetz- oder Einbringmöglichkeiten
- Transport mit Spezialkranfahrzeugen
- Koordination von Kranbestellungen
- Koordination und Beratung der Ausführenden vor Ort
- Montage der Einbauteile vor Ort
- Koordination der elektrischen Installationen
- Organisieren von Dichtheitsattesten
- Inbetriebnahme der Anlagen vor Ort
- Einschulung des Wartungspersonals vor Ort
- Übergabeprotokoll über die einwandfreie Ausführung der Anlagen und der Einschulung des Wartungspersonals für Betreiber und Behörde

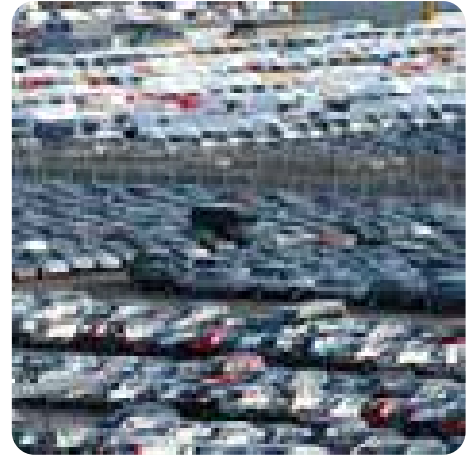

*Aufgabe für Wallner & Neubert:
Planen Sie hier eine Versickerungsanlage*

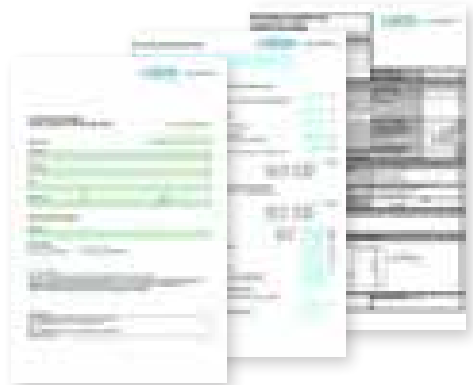

Bemessungsformulare, Aufnahmeblatt

*Sie finden viele hilfreiche Unterlagen zur
Planung und Projektierung unter
www.pwn.at*

*Technische Datenblätter
Produktbeschreibungen
Bemessungsformulare
Formulare zur Bestandsaufnahme
Ausschreibungstexte*

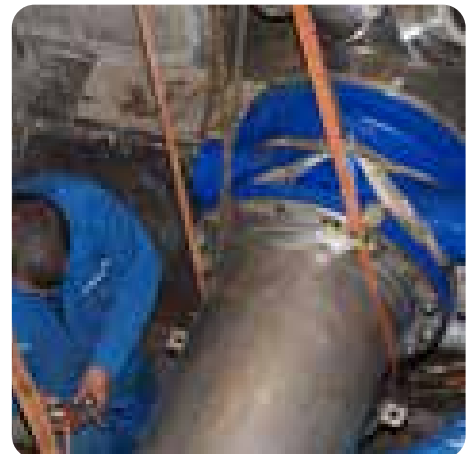

*Montage einer großdimensionierten
Pumpendruckleitung vor Ort*

Wartung und Reparatur

Regelmäßige Inspektion, Wartung und Instandhaltung sichern langfristig die Funktion und die Werterhaltung Ihrer Anlage. Rechtzeitig veranlasste Instandsetzungsarbeiten vermeiden teure Sanierungsarbeiten und Folgekosten, etwa durch Überflutungsschäden oder Anlagenausfall. Die Gebrauchsdauer wird verlängert und die Rentabilität Ihrer Investition erhöht.

Schon bei der Planung und beim Einbau der Anlagen erarbeitet das Wallner & Neubert-Serviceteam gemeinsam mit Ihnen einen genauen Wartungsplan. Dieser richtet sich nach Ihren individuellen Erfordernissen, den jeweiligen Nutzungen, den Belastungen der Anlage und den Behördenauflagen. Alle Informationen dazu erhalten Sie mit der Inbetriebnahme der Anlage. Wir übernehmen aber auch gerne Service und Wartung für bestehende Anlagen und für viele andere Fabrikate.

Mit dem Abschluss eines Wartungsvertrages sichern Sie sich die fix planbare Werterhaltung Ihrer Anlage. Auch Ihre Wartungskosten werden überschaubar. Funktionsnachweise gegenüber dem Kanalbetreiber und den Behörden, Probenahmen und Analysen gemäß IEV bei Abscheidern und gemäß WRV bei Kläranlagen, werden kontinuierlich und termingerecht durchgeführt.

Störungsbehebungen, Reparatur und Sanierung von abwassertechnischen Anlagen (Fettabscheider, Benzinabscheider) und von maschinellen Einbauteilen (Pumpen, Verrohrungen) ist Kernkompetenz unserer Mitarbeiter im Service.

Soweit möglich werden alle erforderlichen Reparaturen und Arbeiten vor Ort durchgeführt, um eine rasche Wiederinbetriebnahme der Anlagen zu gewährleisten. Aufwendige Reparaturen werden an unserem Standort in Mödling durchgeführt. Falls erforderlich können Ersatzgeräte bereitgestellt werden. Selbstverständlich halten wir viele Ersatzteile auf Lager, um auch hier Standzeiten möglichst kurz zu halten. Wir übernehmen auch gerne Reparaturen der gängigsten Fremdprodukte.

Wir bieten Service für:

- Mineralölabscheider
- Verkehrsflächensicherungsschächte
- Fettabscheider
- Kleinkläranlagen
- Hebeanlagen
- Pumpstationen
- Versickerungsanlagen
- Anlagen zur Behandlung von Niederschlagswasser
- Absorptions- und Bodenfilter für Oberflächenwasser



*Schwierige Wartungsverhältnisse
schrecken uns nicht ab!*



*Sichtkontrolle der Abscheideroberfläche bei einem
SeparatorsBLUE*



Wartungsvertrag

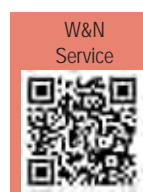

**So erreichen Sie die
Serviceabteilung**

Mail: service@pwn.at

Telefon zu Bürozeiten:
+43 (0)5 05 13 - 222

Serviceanforderung unter:
www.pwn.at/service.html

Sonderbau

Gemeinsam mit der Konstruktionsabteilung und eigenen Facharbeitern in der Produktion werden vom Wallner & Neubert Sonderbauteam Sonderausführungen oder Kleinserien von speziellen Schachtabdeckungen, auch mit eigener Oberflächengestaltung (wie z.B. Stadtwappen, Beschriftungen) auf Wunsch entwickelt und produziert. Sowohl als Neubau, wie auch im Zuge von Adaptierungen bestehender Abdeckungen können hier zahlreiche Features, wie Verriegelungssysteme, Zufallsperrern, Hebehilfen mit Gasdruckfedern oder Flucht-Entriegelungen realisiert werden.

Um- und Nachrüstung bestehender Schachtabdeckungen auf einen inzwischen höheren technischen Standard oder um erweiterte Anforderungen abzudecken, aber auch Sanierung von vorhandenen Schachtabdeckungen, sind Aufgaben, denen sich unsere Mitarbeiter des Sonderbauteams gerne stellen.

Unsere Leistungen:

- Entwicklung und Bau von Sondermodellen und Kleinserien
- In unterschiedlichsten Metallausführungen
- Spezialausführungen wie Öffnungshilfen mit Gasdruckfedern, Zufallsperrern, Flucht-Entriegelungen etc.
- Wartung, Sanierung und Reparatur bestehender Dichtungen, Scharniere und Spezialausführungen auch vor Ort
- Nachrüstung bestehender Abdeckungen mit Spezialausführungen vor Ort
- Nachträgliches Anbringen von Verschraubungen, Verschweißungen vor Ort



Sonderbau Mitarbeiter bei einer Deckelsanierung vor Ort



*Spezialausführung Sonderbau:
Flucht-Entriegelung für
TETRA Schachtabdeckung*



**Wallner & Neubert
Sonderbau**

Mail: sonderbau@pwn.at

Tel. +43 (0)5 05 13 - 266

Fax +43 (0)5 05 13 - 300

Inhaltsverzeichnis

13. Allgemeine Bedingungen

13	Allgemeine Bedingungen	
	Allgemeine Bedingungen, Frachtkosten	330
	Verkauf-, Liefer- und Zahlungsbedingungen	333
	Stichwortverzeichnis	334

Allgemeine Bedingungen

Es gelten unsere allgemeinen Verkaufs-, Liefer- und Zahlungsbedingungen in der jeweils letztgültigen Fassung. Die genannten Preise sind nicht kartelliert, freibleibend bis auf Widerruf und exklusive 20% Umsatzsteuer. Die Preise gelten ex works (exw) im Sinne der Incoterms 2020, ab dem jeweiligen definierten Übergabeort, das sind u.a. die Auslieferungs- bzw. Abhollager. Auch allfällige Zustellkosten gehen daher zu Lasten des Auftraggebers.

Preis Anpassungen	Aufgrund der Rohstoff- und Energiekostensituation können auch unterjährige Preis Anpassungen erfolgen und/oder Teuerungszuschläge zur Anwendung gebracht werden. Die aktuellen Preise und eventuelle Veränderungsankündigungen ersehen Sie auf unserer Homepage www.pwn.at .
Fracht- und Logistikkosten	Alle Preise sind ab Zentrallager Mödling kalkuliert. Zustellkosten werden nach Aufwand weiterverrechnet.
Betonfertigteil-Abhollager	Als Auslieferungs- bzw. Abhollager gelten: <ul style="list-style-type: none">• Logistik Center Mödling, Zentrallager (Ringprogramm bis 2000 mm Innendurchmesser)• Sollenau• Graz (Standardprodukte)• Regau (Standardprodukte)• Stams (Standardprodukte)
Verrechnungssystem für Lademittel (Transport-, Lade- und Abladebehelfe)	Lademittel sind als tauschfähig definierte Transport- und Verpackungsbehelfe. Diese sind Pfandwaren im Sinne von Leihgütern! Dazu zählen u.a. Rohrtransportgestelle, Gitterboxen, EURO-Paletten, Werkspaletten, Palettenaufsatzrahmen, Leihtrommeln, Kugelkopfancker, Seilschlaufen etc. Entsprechend den Vorgaben der Industrie und der allgem. Transportusancen werden alle gelieferten und tauschpflichtigen Lademittel am Lieferschein angeführt und grundsätzlich verrechnet. Die Belastung der Lademittel erfolgt unter Beibehaltung des gewohnten Zahlungsziels, ist jedoch von jedweder Bonifizierung und Skontierung ausgenommen. Tauschfähige EURO-Paletten werden bis auf Widerruf mit € 21,50 verrechnet und nach frachtfreier und einwandfreier Retournierung, an eines unserer Lager, mit € 19,50 begutschriftet. Die Rücknahme anderer Lademittel erfolgt im Ausmaß der Verrechnung, mittels Gutschrift. Eine Rücknahme inkl. Vergütung für Lademittel ist nur innerhalb von 12 Monaten ab Rechnungsdatum für das Kalenderjahr möglich.
Mindermengenzuschlag	Bei einem Nettowarenwert unter € 100,- verrechnen wir pauschal € 11,50 Mindermengenzuschlag als Bearbeitungsgebühr.
Storno-Manipulationsgebühr	Bei Rückgabe und Auftragsstorno fallen Manipulationsgebühren von 25% an. Eigens für Sie gefertigte oder bestellte Ware kann generell nicht storniert bzw. retourniert werden. Bestellware und Sonderbauteile werden nach 10 Wochen in Rechnung gestellt, auch wenn noch keine Abholung bzw. Zustellung erfolgt ist.
Nachträgliche Änderung der Rechnungsanschrift	Generell wird bei nachträglicher Änderung der Rechnungsanschrift auf Kundenwunsch ein Pauschalbetrag von € 50,00 in Rechnung gestellt. Das Zahlungsziel der neu ausgestellten Rechnung startet mit dem Rechnungsdatum der ursprünglichen Rechnung.
Technikerkosten	Sind schriftliche Vorarbeiten (wie z.B. Dimensionierungen, technische Zeichnungen oder ähnliches) für eine Offertlegung oder eine Projektierung erforderlich, sind diese kostenpflichtig und werden zu einem Stundensatz für „Technische Büros“ von € 132,00 zzgl. USt. verrechnet. Gutachterliche Tätigkeiten bitte separat anfragen.
Warenrücknahme	Wallner & Neubert ist nicht verpflichtet, vertragsgemäß gelieferte Waren zurückzunehmen. <u>Generell sind von der Rücknahme ausgeschlossen:</u> Sonderanfertigungen, Auslaufartikel und nicht lagerhaltige Artikel. Eine Zustimmung zur Rücknahme wird unter folgenden Voraussetzungen erteilt, wobei sich durch deren Erfüllung kein grundsätzlicher Rechtsanspruch auf eine Rücknahme ergibt: <ul style="list-style-type: none">• Die Ware muss sich in neuwertigem Zustand befinden und original verpackt sein• Das Lieferdatum ab Lager Wallner & Neubert darf nicht älter als 24 Monate zurückliegen• Der Positionswert muss mindestens EUR 100,- (netto nach Rabatt) betragen• Die Rücksendung der Ware erfolgt durch den Kunden selbstständig oder die für die Rücksendung anfallenden Kosten werden von der Gutschrift abgezogen• Genehmigte Retouren werden nur angenommen, wenn dieses Dokument beigelegt und die Retouren-Nummer auf dem Lieferschein vermerkt ist Eventuelle Entsorgungskosten werden dem Kunden weiterverrechnet.

Allgemeine Bedingungen für den Bezug von Betonteilen

bis 4,7 t Stückgewicht

Fracht- und Logistikkosten

gefahrte Kilometer	Gesamtgewicht der Lieferung, größtes Stückgewicht 4,7 t					
	bis 3 t	bis 5,0 t	bis 8,0 t	bis 12,0 t	bis 16,0 t	bis 20,0 t
0 - 25 km	TZ1	TZ2	TZ3	TZ4	TZ5	TZ5
26 - 50 km	TZ2	TZ3	TZ4	TZ5	TZ5	TZ5
51 - 75 km	TZ2	TZ3	TZ5	TZ5	TZ6	TZ6
76 - 100 km	TZ3	TZ4	TZ5	TZ6	TZ6	TZ7
101 - 125 km	TZ3	TZ5	TZ5	TZ6	TZ7	TZ7
126 - 150 km	TZ4	TZ5	TZ6	TZ7	TZ7	TZ7
151 - 200 km	TZ4	TZ5	TZ6	TZ7	TZ7	TZ8
201 - 250 km	TZ5	TZ6	TZ7	TZ7	TZ8	TZ8
251 - 300 km	TZ5	TZ6	TZ7	TZ8	TZ8	TZ8

Transportzone	Pauschale je Lieferung *
TZ1	215,00
TZ2	297,00
TZ3	365,00
TZ4	432,00
TZ5	576,00
TZ6	717,00
TZ7	947,00
TZ8	1.149,00

* bei Lieferung mit LKW ohne Ladekran ohne Gewichtseinschränkung und bei Lieferung mit Ladekran für Fertigteile bis 4,7 t Stückgewicht

● Preis für Lieferungen mit Ladekran für Fertigteile über 4,7 t Stückgewicht projektbezogen auf Anfrage

Abladepauschale max. Dauer 1 Stunde	€
bis 2,5t Stückgewicht	150,00

Absenken in die Baugrube	€ / Stunde	kleinste Verrechnungseinheit
Kompaktbecken bis 3,5t Stückgewicht	285,00	1/2 Std.
Kompaktbecken bis 5,0t Stückgewicht	315,00	1/2 Std.
Kompaktbecken bis 7,5t Stückgewicht	375,00	1/2 Std.

Stehzeit für Liefer-LKW bei kundenseitigem Entladen	€ / Stunde
LKW ohne Kran	120,00
LKW mit Kran bis 3,5t Stückgewicht	285,00
LKW mit Kran bis 5,0t Stückgewicht	315,00
LKW mit Kran bis 7,5t Stückgewicht	375,00

Allgemeine Bedingungen für den Bezug von Betonteilen

Wichtige Punkte für Ihre Baustellenanlieferung

- Schenken Sie bitte unseren Zufahrtsbedingungen und unserer Auftragsbestätigung Aufmerksamkeit, da durch Nichtbeachtung bestellte Leistungen trotzdem in Rechnung gestellt werden müssen.
- Sichern Sie sich den gewünschten Zustelltermin durch eine rechtzeitige Terminvereinbarung.
- Eine Vorort-Besichtigung der Baustelle – gegen geringe Mehrkosten – schützt vor späterem Ärger.
- Eine sichere (ausreichend tragfähig und dimensionierte) Zufahrt mit schweren LKW-Zügen muss so nahe wie erforderlich zur Ablade-/ Einbaustelle möglich bzw. eine Wendemöglichkeit vorhanden sein.
Bei schwierigem Untergrund und engen Platzverhältnissen ersuchen wir um Rücksprache mit unserer Disposition.
- Als Auftraggeber obliegt es Ihnen, die ungehinderte Zufahrt zur gesicherten Baugrube zu garantieren.
- Für eventuelle Flurschäden an der Zufahrt (Achslasten bis 12to) bzw. im Baustellenbereich haftet der Auftraggeber.
- Die Zustelladresse muss über eine öffentliche Straße und mit einem LKW-Zug ohne Allrad Antrieb erreichbar sein.
- Die Zufahrt zu Entladestellen, die nur über Bergstraßen und/oder eventuell nur mit LKW-Winterausrüstung erreichbar sind, wird gesondert je nach Aufwand verrechnet.
- Das Anschlagen der Hebemittel an das zu bewegende Gut, sowie das Einweisen auf der Baustelle erfolgt nach Angaben und auf Gefahr des Auftraggebers.
- Der Mehraufwand für eventuelles Umladen auf SOLO-LKW wird nach tatsächlichem Aufwand gesondert in Rechnung gestellt.
- Zur Entladung müssen bauseits 2 Hilfskräfte kostenlos zur Verfügung stehen.
- Versetzschlaufen, Universalabheber etc. werden für spätere Versetzarbeit auf Wunsch gegen Verrechnung zur Verfügung gestellt. Nach kostenfreier Retournierung an eines unserer Lager werden die Hebewerkzeuge – abzgl. 10 % Abnutzungsgebühr - gutgeschrieben.
- Mehrkosten für überbreite Transporte von Betonfertigteilen bis 2,75 m Außendurchmesser bzw. einer Breite bis zu 2,75 m:

Wien/ Routenbewilligung - Mehrkosten: € 465,00 inkl. erforderlichem Begleitfahrzeug

Wien/ Durchfahrt - Mehrkosten: € 420,00 inkl. erforderlichem Begleitfahrzeug

HINWEIS:

Vereinbarung eines konkreten Liefertermins ist erst nach dem Einlangen der behördlichen Bewilligung möglich. Für die behördliche Bewilligung ist eine Zeitspanne von bis zu 4 Wochen zwischen Einreichung und Erteilung einzurechnen.

ÜBER einem Außendurchmesser bzw. einer Breite von 2,75 m sind Transporte in Wien NUR in der Nacht möglich. Preise dafür bitte projektbezogen anfragen.

Niederösterreich und Burgenland - Mehrkosten € 165,00

restl. Bundesländer Mehrkosten Überbreite auf Anfrage

Verkaufs-, Liefer- und Zahlungsbedingungen Stand Jänner 2026

1. ALLGEMEINES

1.1 Diese Verkaufs-, Liefer- und Zahlungsbedingungen gelten für alle Verkäufe und sonstige Rechtsgeschäfte mit unseren Kunden, sofern es sich bei diesen nicht um Verbraucher im Sinne des Konsumentenschutzgesetzes (KSchG) handelt.

Für den Fall, dass einem unserer Kunden die Eigenschaft als Verbraucher im Sinne des KSchG zukommt, werden die gegenständlichen Bedingungen im Sinne der zwingenden Bestimmungen des KSchG i.d.g.F. modifiziert.

Die gegenständlichen Bedingungen gelten auch dann, wenn anderslautende Bedingungen eines Kunden unwidersprochen bleiben. Solche gelten von uns nur dann als anerkannt, wenn sie vor Einlangen der Auftragsbestätigung des Kunden von uns schriftlich akzeptiert worden sind.

1.2 Unsere Angebotspreise verstehen sich grundsätzlich freibleibend und werden erst nach Annahme der Bestellung verbindlich. Eine davon abweichende Bindung wurde gesondert vereinbart werden.

Bestellungen bzw. Anbotsannahmen haben in der Regel schriftlich zu erfolgen.

Bei einer auf elektronischem Wege bestellten Ware werden wir den Zugang der Bestellung des Kunden unverzüglich bestätigen. Die Zugangsbestätigung stellt noch keine verbindliche Annahme der Bestellung dar. Die Zugangsbestätigung stellt nur dann eine Annahmeerklärung dar, wenn wir dies ausdrücklich erklären.

Erklärungen an unsere Kunden gelten jedenfalls dann als zugegangen, wenn sie an die bei Bestellung durch den Kunden bekannt gegebene oder die danach schriftlich mitgeteilte, geänderte Adresse versandt werden.

Nach diesen Geschäftsbedingungen schriftlich abzugebende Erklärungen können – soweit nichts anderes bestimmt ist – auch mittels Telefax oder e-Mail abgegeben werden.

1.3 Wenn unsere Auftragsbestätigung nicht innerhalb von 5 Werktagen schriftlich beanstandet wird, gilt sie als Vertragsinhalt.

1.4 Die Preise verstehen sich, wenn nichts anderes vereinbart ist, ab Werk, zuzüglich USt.

Eine Erhöhung der Preisgrundlagen (Rohmaterial, Kollektivvertragslöhne, Energie, sonstige Kosten) zwischen Angebot, Auftrag und Lieferung erlaubt uns eine entsprechende Preisanpassung.

Der Vertragsabschluss erfolgt unter dem Vorbehalt, im Falle nicht richtiger oder nicht ordnungsgemäßer Selbstlieferung nicht oder nur teilweise zu leisten. Im Falle der Nichtverfügbarkeit oder der nur teilweisen Verfügbarkeit der Leistung wird der Kunde unverzüglich informiert. Die Gegenleistung wird unverzüglich zurückerstattet.

1.5 Nachträgliche Änderungen oder Ergänzungen bedürfen zur Gültigkeit unserer schriftlichen Bestätigung. Mündliche Nebenabreden sind jedenfalls unwirksam

2. LIEFERUNG

2.1 Unsere Geschäftsadresse gilt als Erfüllungsort vereinbart. Ein davon abweichender Erfüllungsort bedarf der schriftlichen Vereinbarung. Die Ware wird stets auf Kosten und Risiko des Kunden geliefert, soweit nichts anderes vereinbart ist. Bei Zustellvereinbarung verstehen sich die Preise ohne Abladen und Vertragen.

2.2 Vereinbarte Zulieferung setzt voraus, dass die Zufuhrstraße mit schwerem Lastzug befahrbar ist.

2.3 Die Ware gilt auch dann als geliefert, wenn sie zum Liefertermin nach Meldung der Versandbereitschaft nicht unverzüglich abgerufen wird; in diesem Falle sind wir berechtigt, die Ware auf Kosten unseres Kunden zu lagern.

2.4 Höhere Gewalt und sonstige unvorhersehbare oder von uns nicht beeinflussbare Ereignisse wie Arbeitskämpfe, hoheitliche Maßnahmen, Verkehrsstörungen, Unterbrechung der Energieversorgung und dgl. sowie von uns oder von unseren Lieferanten nicht zu vertretende Verkehrsunfälle befreien uns für die Dauer ihrer Auswirkungen von der Lieferpflicht und zwar auch dann, wenn sie bei unserem Lieferanten oder dessen Vorlieferanten eingetreten sind, jedoch in jedem Falle nur insoweit, als wir dem Kunden diese Ereignisse als Ursache der Leistungsstörung nachweisen. Wird durch die genannten Ereignisse die Lieferung unmöglich, so erlischt unsere Lieferpflicht unter den gleichen Bedingungen.

2.5 Die Ware reist branchenüblich verpackt. Die Verpackung wird zum Selbstkostenpreis verrechnet. Verpackungsmaterial wird nur zurückgenommen oder vergütet, soweit dies schriftlich vereinbart ist. Lademittel (z.B. Paletten, Aufsatzrahmen, Gitterboxen, Ladehölzer usw.) werden Zug um Zug getauscht oder dem Käufer in Rechnung gestellt, wobei wir diese Franko-Retourierung innerhalb vier Wochen gutschreiben. Voraussetzung für Tausch und Retourierung ist jedoch der einwandfreie Zustand der Lademittel. Eine Rücknahme inkl. Vergütung für Lademittel ist nur innerhalb von 12 Monaten ab Rechnungsdatum für das Kalenderjahr möglich.

2.6 Die Ware wird gegen Transportschäden, Transportverluste oder Bruch nur auf schriftliche Anordnung des Kunden und dann zu seinen Lasten und für seine Rechnung versichert. Außerlich erkennbare Transportschäden sind bei sonstigem Gewährleistungsausschluss sofort bei Empfang der Ware zu melden und unverzüglich deren Art und Umfang schriftlich mitzuteilen.

2.7 Für den Fall, dass die bestellte Ware in Form von Daten via Internet versandt bzw. vom Kunden durch Download bezogen wird, geht die Gefahr des Unterganges und der Veränderung der Daten mit Überschreiten der Netzwerkschnittstelle auf den Kunden über.

3. MÄNGELRÜGE / GEWÄHRLEISTUNG

3.1 Wir leisten Gewähr, dass die Ware ordnungsgemäß ist und gewöhnliche Eigenschaften aufweist; für besondere Eigenschaften wird

nur gehaftet, wenn diese schriftlich zugesagt wurden.

3.2 Für Ware, die als mindere Qualität, wie z.B. „zweite Wahl“ bezeichnet wird, ist die Gewährleistung entsprechend auf die Eigenschaften eingeschränkt, die nach der besonderen Kennzeichnung der Ware zu erwarten sind.

3.3 Für produktions- und materialbedingte Abweichung in den Farbnuancen kann keine Gewähr geleistet werden.

3.4 Angelieferte Ware ist vom Kunden sofort zu untersuchen, hiebei festgestellte Mängel sind bei sonstigem Gewährleistungsausschluss unverzüglich, jedenfalls vor Verarbeitung oder Einbau, anzuzeigen.

3.5 Retourwaren werden von uns nur nach vorheriger schriftlicher Vereinbarung und franko unser Lager in tadellosem Zustand übernommen. Das Personal ist zur Entgegennahme nur auf Grund firmenmäßig gefertigter Retourwarenscheine berechtigt. Wir sind berechtigt, 25 % des Rechnungsbetrages, sowie die geleisteten Vorrfrachten, als Manipulationskosten – mindestens jedoch 50,- Euro je Vorgang – in Rechnung zu stellen. Die Rücknahme und der Umtausch von Sonderanfertigungen ist grundsätzlich nicht möglich.

3.6 Unsere Gewährleistungspflicht gilt nur für Mängel, die unter Einhaltung der vorgesehenen Einbau-, Betriebs- und Wartungsanleitungen und bei normalem Gebrauch auftreten. Sie gilt insbesondere nicht für Mängel, die aufgrund schlechter Aufstellung durch den Kunden oder dessen Beauftragten, schlechter Instandhaltung, schlecht oder ohne unsere Zustimmung ausgeführten Reparaturen, Änderungen, oder normaler Abnutzung beruhen.

3.7 Wir leisten für Mängel der Ware zunächst nach unserer Wahl Gewähr durch Verbesserung oder Austausch.

3.8 Ist eine Verbesserung nicht möglich oder tunlich, kann der Kunde grundsätzlich nach seiner Wahl Preisermäßigung oder, sofern es sich nicht nur um einen geringfügigen Mangel handelt, Wandlung des Vertrages verlangen.

3.9 Den Kunden trifft die volle Beweislast für sämtliche Anspruchsvoraussetzungen, insbesondere für den Mangel selbst, für den Zeitpunkt der Feststellung des Mangels und für die Rechtzeitigkeit der Mängelrüge.

3.10 Die Gewährleistungsfrist beträgt sechs Monate nach Ablieferung der Ware.

3.11. Das Rückgriffsrecht nach § 933 b ABGB für den Fall, dass unser gewerblicher Kunde einem Verbraucher Gewähr zu leisten hat, ist ausgeschlossen.

3.12. Wir geben gegenüber unseren Kunden keine Garantien im Rechtssinne ab. Herstellergarantien bleiben hiervon unberührt.

4. PRODUKTHAFTUNG UND SCHADENERSATZHAFTUNG

4.1 Für von uns zu vertretende Schäden im Rahmen der Produkthaftung sowie für von uns verschuldete Schäden haften wir im Rahmen der einschlägigen gesetzlichen Bestimmungen; dies unter Berücksichtigung der nachstehend festgehaltenen Bestimmungen:

4.2 Wir haften nicht für die Richtigkeit von Angaben über Handhabung, Bedienung oder Betrieb, soweit solche in Prospekten, technischen Beschreibungen oder sonstigen Anleitungen enthalten sind; diese fallen in den Verantwortungsbereich des Herstellers bzw. Importeurs. Uns treffen auch keine weiteren Aufklärungspflichten, insbesondere nicht für Lagerung, Wartung, Einbau oder sonstige Handhabungen.

4.3 Für den Fall eines Sach- oder Vermögensschadens besteht unsere Haftung nur bei Vorsatz und krasser grober Fahrlässigkeit uns zurechenbarer Personen. Die Haftung ist begrenzt mit dem jeweiligen Auftragswert. Eine Haftung für einen darüber hinausgehenden Schaden wird ausdrücklich ausgeschlossen. In keinem Fall besteht ein Anspruch auf entgangenen Gewinn.

4.4. Außerhalb des Anwendungsbereiches des Produkthaftungsgesetzes beschränkt sich unsere Haftung auf Vorsatz oder grobe Fahrlässigkeit. Die Haftung für leichte Fahrlässigkeit, der Ersatz von Folgeschäden und Vermögensschäden, nicht erzielten Ersparnissen, Zinsverlusten und von Schäden aus Ansprüchen Dritter gegen den Kunden sind ausgeschlossen.

4.5. Die vorstehenden Haftungsbeschränkungen gelten nicht bei zu rechenebaren Körper- und Gesundheitsschäden oder bei Verlust des Lebens des Kunden.

4.6. Wir haften nur für eigene Inhalte auf unserer Website. Soweit wir mit Links den Zugang zu anderen Websites ermöglichen, sind wir für die dort enthaltenen, fremden Inhalte nicht verantwortlich. Wir machen uns die fremden Inhalte nicht zu eigenen. Sofern wir Kenntnis von rechtswidrigen Inhalten auf externen Websites erhalten, werden wir den Zugang zu diesen Seiten unverzüglich sperren.

4.7. Ansprüche gegen uns aus Schadenersatz, welcher Art auch immer, verjähren jedenfalls – insoweit nicht gesetzlich kürzere Verjährungs- oder Präklusivfristen gelten – mit Ablauf von sechs Monaten ab dem Zeitpunkt, in dem der Kunde vom Schaden und der Person des Schädigers oder vom sonst anspruchsbegründenden Ereignis Kenntnis erlangt hat.

5. ZAHLUNG

5.1 Unsere Rechnungen sind sofort zur Zahlung fällig, sofern nichts anderes vereinbart ist. Die Inanspruchnahme von eingeräumtem Skonto setzt voraus, dass alle früheren Rechnungen - ausgenommen solche, denen berechnete Einwendungen unseres Kunden entgegenstehen - beglichen sind. Eingehende Zahlungen werden auf die jeweils älteste Forderung angerechnet.

5.2 Eine Zahlung gilt an dem Tag als geleistet, an dem wir über sie verfügen können.

5.3 Unsere Mitarbeiter sind zur Entgegennahme von Zahlungen nur mit ausdrücklicher, schriftlicher Inkassovollmacht berechtigt.

5.4 Schecks und Wechsel werden nur zahlungshalber und gegen

ausdrückliche vorherige Vereinbarung, entgegengenommen; Wechselsteuer, Diskont-, Protest- und Einzugsspesen gehen zu Lasten des Kunden. Für die rechtzeitige Vorlage und Protesterhebung übernehmen wir keine Gewähr.

5.5 Die Aufrechnung mit Gegenforderungen ist nur zulässig, soweit diese von uns anerkannt oder rechtskräftig festgestellt sind.

5.6 Bei Zahlungsverzug sind wir berechtigt, unbeschadet weitergehender Ansprüche, Verzugszinsen in der Höhe von 8 % über dem Basiszinssatz zu verrechnen.

5.7 Alle mit Mahn-, Inkasso- und Rechtsanwalt anfallenden Kosten, die im Zuge einer Forderungseinreibung entstehen, gehen zur Gänze zu Lasten des Schuldners.

5.8 Bei Verzug des Kunden sind wir berechtigt, die sofortige Zahlung der gesamten aushaftenden Forderung zu verlangen; dieses Recht steht uns auch dann zu, wenn uns nach Vertragsabschluss ungünstige Umstände über die Zahlungsfähigkeit oder die wirtschaftliche Lage des Kunden bekannt werden.

5.9 Kommt der Kunde der Zahlungsaufforderung trotz Setzung einer achtitägigen Nachfrist nicht nach, sind wir berechtigt, unbeschadet unserer sonstigen Rechte die in unserem Eigentum stehenden Waren zurückzunehmen, ohne dass dies einem Rücktritt vom Vertrag gleichzusetzen ist oder vom Vertrag zur Gänze oder zum Teil unter Wahrung unserer Rechte, insbesondere auf Schadenersatz wegen Nichterfüllung, zurückzutreten.

5.10 Die vereinbarten verrechneten Preise gelten unter der Voraussetzung, dass die vereinbarten Zahlungsbedingungen eingehalten werden. Werden die Zahlungen nicht termingerecht geleistet, steht uns das Recht zu, die Differenz zwischen einem etwaigen Preisnachlass und den geltenden Listenpreisen nachzuverrechnen.

5.11 Für den Fall einer atypischen und unvorhersehbaren Entwicklung der Preise bei Rohstoffen bzw. Energiekosten, welche unseren Waren zugrunde liegen, steht uns für bekannt gegebene Preise von Waren bei Schadenersatzminderungsrecht das außerordentliche Preisanspruchsrecht zu, und zwar im Sinne der Korrektur nach dem Maßstab der Preiserhöhung der Rohstoffe. Für diesen Fall steht dem Käufer das Recht zu, innerhalb einer Frist von 14 Tagen nach Bekanntgabe der neuen Verkaufspreise vom Vertrag mittels rekommandierten Schreibens zurückzutreten. Dies jedenfalls bei vereinbartem Entfall allfälliger Erfüllungs-, Nichterfüllungs- und/oder Vertrauensschäden.

6. EIGENTUMSVORBEHALT

6.1 Gelieferte Ware bleibt in unserem Eigentum bis zur vollständigen Bezahlung aller Verpflichtungen des Kunden aus dem Kaufvertrag. Der Kunde ist verpflichtet, das von uns an der gelieferten Ware vorbehaltene Eigentum für jedermann ersichtlich zu machen.

Der Kunde ist verpflichtet, die Ware während des Bestehens des Eigentumsvorbehaltes pfleglich zu behandeln. Sofern Wartungs- und Inspektionsarbeiten erforderlich sind, hat der Kunde diese auf eigene Kosten regelmäßig durchzuführen.

6.2 Der Kunde ist berechtigt, in unserem Vorbehaltseigentum stehende Ware im Rahmen des täglichen Geschäftsbetriebes zu veräußern. Für diesen Fall tritt uns der Kunde schon jetzt allfällige Forderungen, die aus der Veräußerung unserer Ware gegenüber Dritten entstehen, zahlungshalber ab, welche wir annehmen. Der Kunde ist verpflichtet, uns über die erfolgte Abtretung zu informieren. Nach der Abtretung ist der Unternehmer zur Einziehung der Forderung in unserem Namen ermächtigt. Wir behalten uns vor, die Forderung selbst einzuziehen, sobald der Unternehmer seinen Zahlungsverpflichtungen nicht ordnungsgemäß nachkommt und in Zahlungsverzug gerät. Der Kunde verpflichtet sich, einen entsprechenden Vermerk in seinen Büchern und seinen Fakturen anzubringen. Die Sicherungsübereignung oder Verpfändung solcher Waren sind dem Kunden ebenso wie jegliche andere, nicht dem täglichen Geschäftsbetrieb entsprechende Verfügungen untersagt. Wird von dritter Seite auf Waren, die noch in unserem Eigentumsvorbehalt sind, Exekution geführt oder sonst gegriffen, hat der Kunde uns unverzüglich zu verständigen; allfällig uns mit der Durchsetzung unserer Ansprüche erwachsende Kosten sind uns vom Kunden zu ersetzen.

6.3 Auch bei Be- oder Verarbeitung der in unserem Vorbehaltseigentum stehenden Ware geht unser Eigentum nicht unter; in diesem Falle gilt als vereinbart, dass uns an der durch Be- oder Verarbeitung entstandenen Sache ein aliquoter Miteigentumsanteil zusteht.

6.4 Im Falle des Unterganges des Eigentumsvorbehaltes kraft Gesetzes tritt an die Stelle des Eigentums die Kaufpreisforderung. Diese gilt somit als an uns zedert.

7. ERFÜLLUNGORT

7.1 Es wird die Anwendung österreichischer Normen vereinbart. Die Anwendung des UN-Kaufrechtes über den internationalen Warenverkauf wird einvernehmlich ausgeschlossen.

7.2 Gerichtsstand ist der Sitz des Verkäufers, es sei denn, dass der Kunde über Wahl der Verkäufers anderswo belangt wird. Erfüllungsort ist der Sitz der Verkäuferin, selbst dann, wenn die Übergabe vereinbarungsgemäß anderswo erfolgt.

8. SCHLUSSBEMERKUNGEN:

Sollten einzelne Bestimmungen dieser Verkaufs-, Liefer- und Zahlungsbedingungen ganz oder teilweise ungültig sein, so bleiben alle übrigen Bestimmungen wirksam.

Wallner & Neubert Gesellschaft m.b.H.
HG Wiener Neustadt, FN 152084, UID ATU41961908, ARA LN Nr. 940
pwn@pwn.at, www.pwn.at

Stichwortverzeichnis

Stichwort	Seite	Stichwort	Seite	Stichwort	Seite
Abscheidetechnik	168	HIGHWAY Gitter	60	Rohrverbinder	314
Absperrschieber gehäuselos	158	Hofablauf	78	Rückhaltebecken	228
Absperrschieber Trinkwasser	248	Hydrant	275	Rückschlagklappe	164,168
Abwasserpumpen	188	INNOLET Filter Straßenablauf	239	Rückstauklappe	164,168
ALUPURA Wannenabdeckung	42	Isolientwässerung	74	Rückstausicherung	164
Armaturen Trinkwasser	248	Kabelschacht	142	Rückstauverschluss	164
Aufsatz für Hofablauf	79	Kabelschachtabdeckung	13,30	SANIMAT Hebeanlage	191
Aufsatz für Straßenablauf	57	Kanaldeckel	4	SANIMAX Hebeanlage	190
Baumscheiben, -Roste	92	KANALITH Schacht	128	SANISSETT Hebeanlage	190
BEGE (Beton/Gusseisen) Deckel	20	Kanalrohr	282	Schacht	215 ff.
Benzinabscheider	168	Kanalschacht	128	Schachtabdeckung aus Gusseisen	4
Betonring	128	Kastenrinne	97	Schachtabdeckung aus Stahl	40
Betonrinne	106	Keilschieber	161,248	Schachtabdeckung rechteckig	29
Betonrohr	152	Kellerablauf	84	Schachtabdeckung rückstausicher	15,22,26
Betonschachtring	128	Kläranlage	183	Schachtabdeckung rund	4
Bodenablauf	84	Kunststoffschacht	140,142	Schachtring	128
Bordsteineinlauf	70	LIGHT Schachtabdeckung	7	Schieber gehäuselos	158
Brückenablauf	73	Linientwässerung	97	Schieber Trinkwasser	248
Brunnenring	130	MEDIO Schachtabdeckung	7	Schieberschacht	151,160
Brunnenschachtabdeckung	41,132	Mineralölabscheider	168	Schlammfang	225
CESAR Schachtabdeckung	7	ML (muffenloses Guss-) Rohr	309	Schlitzweimer Straßenablauf	66
CONNEX Abzweiger	314	MULTILIFT Hebeanlagen	191	Schmutzfänger Schachtabdeckung	10,12,21
Dachablauf	90,126	MULTI-JOINT Verbindungen	266	Schmutzwasserpumpe	188
Dachentwässerung	90,126	MwStop Rückflussverhinderer	166	selbstnivellierende Abdeckung	10
DACHFIX Rinne	121	NIROLIFT Hebeanlage	190	Senkgrube	184
Dichtschacht, Schachtboden	133	NIVEAU Einlaufgitter	52	SepuratorBLUE Mineralölabscheider	168
DOYMA Rohr-Dichtsysteme	316	NIVEAU Schachtabdeckung	10	Service und Wartung	327
DRAINEX Gitter	48	Ölabscheider	168	Sickeranlage	214 ff.
Druckrohr	298	PAMREX Abdeckung	23	Sicker-Isolier-Entwässerung	74
Druckrohr PE	298	PIRANHAMAT Hebeanlage	191	Sickermulde	233
ECOLIP Fettabscheider	175	Polymerbetonrinne	98	Sickerschacht	218
Einlaufgitter	47	Probeentnahmeschacht	182	SOLOLIFT2 Hebeanlagen	190
Entwässerungsrinne	97	P-TOP Schachtabdeckungen	4	Sonderbau	32,328
FASERFIX Betonrinne	106	P-TOP STRONG Abdeckungen	9	Speichertank	228,241
F-TOP Schachtabdeckungen	17	Pufferbecken	228	Staukanal	228
F-DRAINEX Einlaufgitter	53	Pumpanlage	190,194	Steiermark Einlaufgitter	67
Fernwärme Abdeckung	36	Pumpschacht	194	Straßenablauf	63
FERROTECH Bodenablauf	84	Pumpstation	194	Straßenkappe	268
Fertigteiling	128	PURACONTA Pumpstation	202	STRONG Schachtabdeckung	9
Fertigteiltrinne	97	PURADRAIN Rinne	98	TETRA Bordsteineinläufe	70
Fettabscheider	175	PURANOX Wannendeckel	44	TETRA Schachtabdeckung	28
Filtervlies	222,294	PURASTEEL Wannendeckel	44	Überflurhydrant, Unterflurhydrant	275
Flachdachablauf	90,121	PURASTREAM Pumpstation	194	Umfahrhydrant	275
Flachdachrinne	121	RAINCLEAN Sickermulde	233	UNILIFT Pumpen	188
Flächenabdeckungen	33	RDS Rohrdurchführung	321	Unterwasserpumpen-Grundwasser	189
Fülldeckel	42	Rechteck-Schacht	138	Verkehrsflächensicherungsschacht	171
Garagensammelschacht	76	RECYFIX Rinne	118	Versickerung	214 ff.
Gemeinde Wien Abdeckung	37	Regenrohrablauf	82	VIATOP Abdeckung	23
Gemeinde Wien Einlaufgitter	69	Regensinkkasten	82	VIATOP Niveau	23
Geovlies	222,294	Regenwasserbehandlung	213 ff.	VPC Rohrkupplung	315
Gitter für Hofabläufe	78	Regenwassernutzung	240	WAL Austria Ablauf	73
Gitter für Straßenabläufe	57	Reihenabdeckung	33	Wannenabdeckung	42
Gitter Steiermark	67	Retentionsbecken	228	Wasserzähler EWE	278
Gitter Wien	69	REXEL Gitter	50	Wasserzählerschacht	277
Gitterroste	77	REXESS Abdeckung	23	Zubehör Abscheider	170,181
Gully	47,78	Rinnenentwässerung	97	Zubehör Betonwaren	154
Gussdeckel	4	ROBUSTA Pumpe	188	Zubehör Pumpen	212
Guss-Schachtabdeckung	4	Rohrdurchführung	316	Zubehör Rohre	313
Hahnkappe	268	Rohre Gusseisen	309	Zubehör Schachtabdeckungen	27
Hausanschlusschieber	253	Rohre PP	285		
HAWLE Produkte	248	Rohre PVC	282		
Hebehilfe Deckel	13,30	Rohrklappe	163		

Zentrale Logistikzentrum Abhollager Mödling

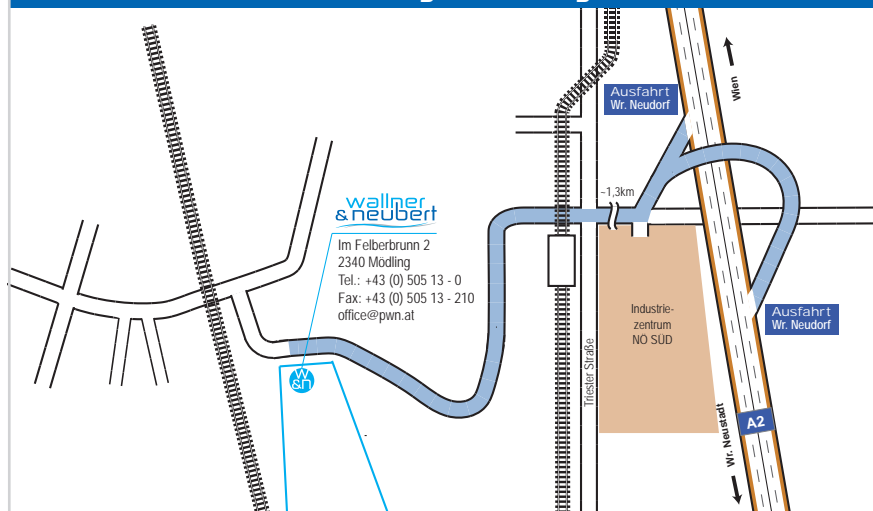

Zweigstelle Stmk./Ktn. Abhollager Graz



Zweigstelle OÖ/Sbg. Abhollager Regau

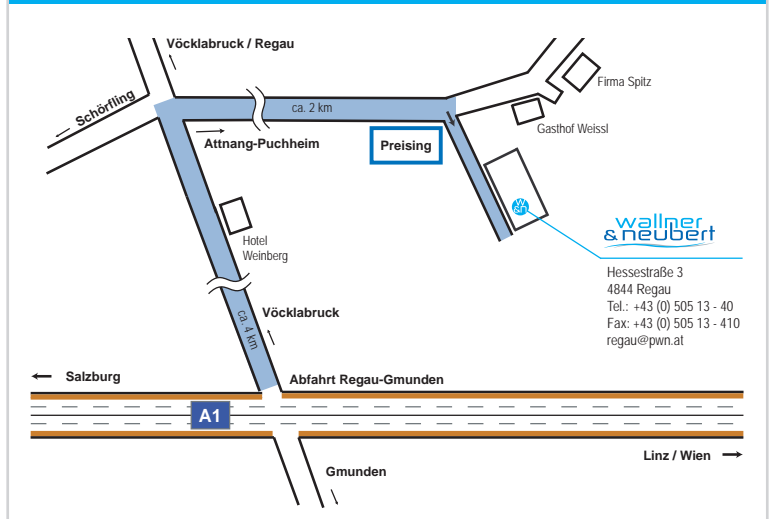

Zweigstelle Tirol/Vbg. Abhollager Stams

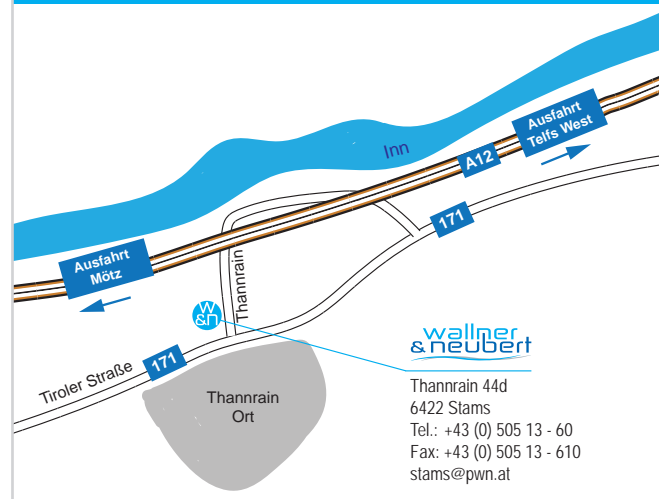

**Wallner & Neubert
Gesellschaft m.b.H.**

office@pwn.at
www.pwn.at

+43 (0) 505 13 - 0

MÖDLING- Zentrale

Im Felberbrunn 2
2340 Mödling

moedling@pwn.at

+43 (0) 505 13 - 0

GRAZ - Zweigstelle

Kalsdorfer Straße 39
8073 Feldkirchen bei Graz

graz@pwn.at

+43 (0) 505 13 - 80

Service, Wartung

service@pwn.at
+43 (0) 505 13 - 222

Werkstätte, Sonderbau

sonderbau@pwn.at
+43 (0) 505 13 - 266

REGAU - Zweigstelle

Hessestrasse 3
4844 Regau

regau@pwn.at

+43 (0) 505 13 - 40

STAMS - Zweigstelle

Thanrain 44d
6422 Stams-Thanrain

stams@pwn.at

+43 (0) 505 13 - 60

SCHMIDT'S

www.schmidts.at

TIEFBAU - KLAGENFURT

Südring 252
9020 Klagenfurt

tiefbau.klagenfurt@schmidts.at

+43 (0) 463 3899

TIEFBAU - VORARLBERG

Almteilweg 3
6706 Bürs

tiefbau.buers@schmidts.at

+43 (0) 5552 6161 - 0

HB-TECHNIK
GMBH & CO KG

www.hb-technik.at

TIEFBAU - HALL IN TIROL

Schlöglstraße 36
6060 Hall in Tirol

office@hb-technik.co.at

+43 (0) 5223 41888